

O‘ZBEKISTON RESPUBLIKASI OLIY VA O‘RTA
MAXSUS TA‘LIM VAZIRLIGI

O‘RTA MAXSUS, KASB-HUNAR TA‘LIMI MARKAZI

OILA PSIXOLOGIYASI

**Akademik litsey va kasb-hunar
kollejlari o‘quvchilari uchun
o‘quv qo‘llanma**

Uchinchi nashr

«SHARQ» NASHRIYOT-MATBAA
AKSIYADORLIK KOMPANIYASI
BOSH TAHRIRIYATI
TOSHKENT — 2010

P r o f e s s o r G'. B. Shoumarov tahriri ostida

**M u a l l i f l a r: G'. B. Shoumarov, I. O. Haydarov, N. A. Sog'inov,
F. A. Akramova, G. Solihova, G. Niyozmetova**

**T a q r i z c h i l a r: psixologiya fanlari doktori,
professor V. M. Karimova,
falsafa fanlari doktori R. S. Samarov,
psixologiya fanlari nomzodi, dotsent B. M. Umarov.**

**O'zbekiston Respublikasi oliy va o'rta maxsus ta'lim
vazirligi tomonidan tavsiya etilgan**

Oila psixologiyasi: Akad. litsey va kasb-hunar kollejlari o'quvchilari uchun o'quv qo'l. / G. B. Shoumarov, I. O. Haydarov, N. A. Sog'inov va boshq.; G'. B. Shoumarovning tahriri ostida; O'zbekiston Respublikasi oliy va o'rta-maxsus ta'lim vazirligi, O'rta maxsus, kasb-hunar ta'limi markazi. — T.: «Sharq», 2010. — 296 b.

1. Shoumarov G'. B.

BBK 88.5ya722

ISBN 978-9943-00-188-6

K I R I S H

Qadrli o'quvchilar, aziz yoshlar, qo'lingizdagi «Oila psixologiyasi» darsligi oila munosabatlari va masalalariga bag'ishlanadi.

Inson bolasi dunyoga kelar ekan, u mustaqil harakatlanish, yurish, o'qish, yozishdan boshlab tabiat va jamiyatning barcha murakkab qonunlari bilan yuzma-yuz kelganda nimalar qilish kerakligiga o'rgatiladi yoki bunga maxsus o'qitiladi. Ma'lumki, hayotimizning yarmidan ko'pini qamrab oladigan, chinakam, to'laqonli insoniy baxtni in'om etadigan yoki aksincha, har tomonlama ta'minlanganligimizga qaramasdan, bizning baxtimizni yarimta qiladigan ham oilaviy hayotdir.

Sobiq Ittifoq davrining so'nggi bosqichlarida yoshlarni oilaviy hayotga maxsus tayyorlashga dastlabki urinish ham muvaffaqiyatsiz tugadi. Chunki u vaqtlarda masalaga ilmiy yondashilmagan, jumladan, har bir xalqning o'ziga xos etnopsixologik xususiyatlari hisobga olinmagan, nomi psixologiya bo'lsa»da, mazmunan pedagogikaga yaqin turgan qo'llanmalar bilan o'qitilgan edi.

O'zbekiston mustaqilligi tufayli Respublikada oila muammolari davlat ahamiyatiga molik bo'lgan masalalar qatoridan rasmiy ravishda o'rin oldi.

1998-yilni «Oila» yili deb e'lon qilinishi, «Oila» ilmiy-amaliy Markazining tashkil etilishi, Respublikada oila manfaatiga qaratilgan maxsus Davlat dasturining qabul qilinishi, uning mantiqiy davomi sifatida 1999-yilni «Ayollar yili» deb e'lon qilinishi, viloyatlarda oilaga xizmat qiluvchi turli maslahatxonalarning tashkil etilishi, oila muammolarini ilmiy tadqiq etish maqsadida O'zbekiston tarixida birinchi bor oila psixologiyasi muammolari bo'yicha tadqiqotlar olib boradigan ilmiy kadrlarni tayyorlash maqsadida aspirantura tashkil etilishi, ularga aspirantlarning qabul qilinishi yuqoridagi fikrimizning dalilidir.

Mazkur darslik akademik litsey va kasb-hunar kollejlari-ning o'quvchilariga mo'ljallangan bo'lib, ilk bor yaratilgan

sinov darsligi sifatida shu mavzudagi boshqa an'anaviy darsliklardan birmuncha farq qiladi.

Oila psixologiyasini ilmiy jihatdan har tomonlama to'liq ifodalashga harakat qilindi.

O'quvchilarni mustaqil fikrlashga undovchi, ijodiy tafakkurini o'stiruvchi turli hikmatlardan, xajviy aforizmlardan keng foydalanildi. Chunki hikmat — hayotiy saboq bo'lsa, hajv — hayot to'liqlaridagi qutqaruv eshkagidir.

Mazkur darslik O'zbekiston Respublikasi Oliy va o'rta maxsus ta'lim vazirligi, o'rta maxsus kasb-hunar ta'limi Markazi tomonidan tavsiya etilgan bo'lib, u respublikamizning yetakchi psixolog, oilashunos olimlari tomonidan yaratildi.

I b o b. OILA PSIXOLOGIYASINING UMUMIY ASOSLARI

1.1. OILA PSIXOLOGIYASI FANI PREDMETI, MAQSADI VA VAZIFALARI

Ushbu o'quv kursining maqsadi Siz yoshlarni oilaviy hayotga tayyorlashdan iboratdir. Bu o'rinda haqli ravishda: «Bu fan bizga nima beradi? Nega endi aynan hozirga kelib, bizni oilaviy hayotga tayyorlash zarur bo'lib qoldi? Axir ota-bobolarimiz bunday kurslarni o'qimay ham tinch-totuv, ahil-inoq, baxtli hayot kechirishgan-ku? Aksincha so'nggi yillarda yoshlarni oilaviy hayotga tayyorlash borasida qanchalik ko'p gapirib, yozib, maxsus tadbirlar tashkil qilinsa ham nizoli oilalar, ajralishlar miqdori ortsa ortayaptiki, kamaymayaptiku?» — kabi savollar ro'yxatini cheksiz davom ettiraverish mumkin. Ularning har birining yuzaga kelishiga asos bor.

Xo'sh, qanday zarurat hozirgi vaqtda yoshlarimizni oilaviy hayotga tayyorlash va ularga «Oila psixologiyasi» fanining o'qitilishi zarurligini taqozo qiladi?

Ma'lumki, insoniyat jamiyati taraqqiy etib borgan sari odamlarning o'zlari ham, ularning bir-birlari bilan bo'ladigan o'zaro munosabatlari ham, ayniqsa, shaxslararo munosabatlar orasida eng samimiy, eng yaqin bo'lgan oilaviy munosabatlar ham takomillashib, o'ziga xos tarzda murakkablashib boradi. Sababi: hozirgi zamon fan-texnika taraqqiyoti, ishlab chiqarish munosabatlari, vositalari taraqqiyoti, qishloq xo'jaligi, sanoat ishlab chiqarishi, umuman xalq xo'jaligining barcha jabhalarida yangi texnologiya, texnik jarayonlarning jadal joriy etilishi bevosita shu jarayonlarning yaratuvchisi, ishtirokchisi bo'lgan inson omiliga, inson shaxsiga ham o'ziga xos, yangicha talablar qo'ymoqda. Ishlab chiqarish munosabatlari, jamiyat taraqqiyoti bir tomondan, odamlarning o'zlarida ro'y berayotgan ijtimoiy-psixologik, fiziologik va boshqa o'zgarishlar odamlarning o'zaro muloqot munosabatlari doirasini ma'lum darajada chegaralanib qolishiga, ularda ajdodlarimizda kuzatilgan tabiiy-

likni ma'lum darajada buzilishiga va oqibatda inson ruhiyatida mumkin qadar hissiy, emotsional zo'riqishlarning yuzaga kelishiga asos bo'lmoqda. Bularning ta'siri oilaviy hayot va undagi psixologik iqlimda ham o'z ifodasini topadi.

Yoshlarimizda bu masala bo'yicha aniqroq tasavvur hosil qilish uchun, bundan 90—100 yillar oldingi ularning tendoshlari va bugungi kunlarimizdagi 15—16 yoshli yigit-qizlar o'rtasidagi tafovutlarni solishtirib o'tamiz.

Maxsus adabiyotlarda yozilishi va o'tkazilgan tadqiqotlar natijalarida kuzatilishicha, so'nggi 100 yil ichida odamlarda kuzatiladigan akseleratsiya jarayoniga ko'ra ularning jinsiy, fiziologik balog'atga yetishi 2—3 yilga ilgarilab ketgan. Bundan 100 yilcha oldin yoshlarning jinsiy balog'atga yetish davri 15—16 yoshga to'g'ri kelgan, hozir esa bu holat o'rtacha 12—13 yoshlarga to'g'ri keladi. Endi shu yoshlarning oilaviy hayotga tayyorlik jihatlarini ko'rib chiqamiz.

Ilgarigi tengdoshlaringiz 15—16 yoshlarida oilaviy hayotga yetuklik talablaridan biri bo'lmish jinsiy yetuklikka, balog'atga yetar ekanlar, ular aksariyat hollarda shu yoshga kelib o'sha davrlar uchun xos va lozim bo'lgan, unchalik murakkab bo'lmagan dehqonchilik, chorvachilik, hunarmandchilik sir-asrorlaridan deyarli boxabar bo'lganlar (chunki u vaqtlarda bolalarni odatda, 13—14 yoshidan shogirdlikka berishgan), o'sha davrdagi ishlab chiqarish munosabatlari va texnologik jarayonlar ulardan maxsus yoki oliy ma'lumot talab qilmagan, 3—4 yil ustoz ko'rgan shogird 16—17 yoshida o'zi mustaqil ish yurita oladigan ustaga, o'z ishini uddalay oladigan mutaxassisga aylangan. Mabodo, u shu vaqtda oila quradigandek bo'lsa, o'z hunari orqali mehnat qilib, o'zini va oila a'zolarini iqtisodiy jihatdan ta'minlay olishi mumkin bo'lgan. Bundan tashqari, u vaqtlardagi 18—20 yoshli yigit mahalla-ko'yda, jamoatchilik orasida ma'lum darajada ijtimoiy yetuk shaxs sifatida qabul qilingan, turli tadbir va marosimlarda uning haqli ishtirokchi sifatida qatnashishi mumkin bo'lgan, ya'ni uning ijtimoiy jihatdan balog'atga yetganligi jamoatchilik tomonidan qabul qilingan. Bu jarayon shaxsning oldiga oila va jamiyat oldida o'ziga xos mas'uliyat yuklagan, mas'uliyatni his qilish esa uning psixologik yetukligi alomatlaridan biri bo'lib xizmat qilgan.

Endi shu xususiyatlarni bugungi kun yoshlarida ko'rib

chiqaylik. Ular 12—13 yoshlarda jinsiy (fiziologik) yetuklikka erishadilar (bu haqda keyinroq to‘xtalib o‘tamiz), biroq ular biror-bir kasb-hunar egasi bo‘lib, mustaqil ishlab, o‘zini va oilasini iqtisodiy jihatdan ta‘minlay oladigan bo‘lishi uchun, avvalo maktabni bitirishi, so‘ng u yoki bu kasb-hunar kolleji yoki litseyda o‘qib, biror-bir kasbni egallashi kerak. Buning uchun 9 yil maktabda, 3 yil kollej yoki litseyda o‘qishi zarur bo‘ladi.

12 yillik barcha uchun majburiy ta‘limdan so‘ng yoshlarimizning ma‘lum bir qismi o‘qishni oliy o‘quv yurtlarida davom ettiradi. Bundan ko‘rinib turibdiki, yoshlarimizning iqtisodiy mustaqillikka erishishlari ularning ma‘lum qismi uchun 20—21, boshqalari uchun 23—25 yoshga to‘g‘ri keladi. Bundan tashqari, odamlarning turmush tarzi rivojlanishi bilan birga oilalarining kundalik hayoti o‘zgarib, kiyinishga, maishiy buyumlarga, moddiy farovonlik darajasiga bo‘lgan ehtiyoji ham ortib boradi.

Jamiyatni ijtimoiy-iqtisodiy rivojlanishi shaxsning madaniy takomillashuviga, u esa shaxslarni bir-birlariga qo‘yadigan talablari oshishiga va shaxslararo munosabatning noziklashuviga olib keladi. Buning yorqin dalili sifatida ajralishlar miqdori oliy ma‘lumotlilar ichida umumiy o‘rta ma‘lumotlilarga nisbatan yuqoriroq ekanligini e‘tirof etish mumkin.

Ijtimoiy-iqtisodiy rivojlanishi yuqori saviyada bo‘lmagan jamiyatdagi oila a‘zolari o‘zlarining oilaviy yumushlarining aksariyatini qo‘lda bajaradilar. Unga oilaning barcha a‘zolari va birinchi navbatda farzandlar mumkin qadar ko‘p jalb qilinadi. Oila ishlarini bajarishdagi umumiy faoliyat yoshlarda ma‘lum malakalarni, shu jumladan oiladagi tegishli rollarni bajarishni, oilada bir-birlari bilan qanday muloqotda bo‘lish malakalarini, oilada har bir shaxsning iyerarxik mavqeyiga ko‘ra o‘z huquq va vazifalarini aniqlab olishga imkon beradi.

Moddiy ta‘minot, yuqori madaniy saviya esa shaxsning boshqa shaxsga qo‘ygan talabini, shu jumladan oilada yanada kuchaytiradi. Oila a‘zolarining o‘zaro muloqotda bo‘lish vaqti miqdorini qisqartiradi. Bu esa ko‘pgina yoshlar uchun ota-ona oilasi shaxsiy oilasiga namuna vazifasini bajara olmasligiga olib keladi.

Shulardan ko‘rinib turibdiki, bundan 100 yillar oldingi yoshlar 16—18 yoshida oila qursalar, ular shu vaqtga kelib

oilaviy hayot uchun, muvaffaqiyatli turmush kechirib ketishlari uchun zarur bo'lgan yetuklik darajalarining barchasiga erishganlar, bu esa ularning oilaviy hayotlarida yuzaga kelishi mumkin bo'lgan muammolarning bartaraf etilishiga asos bo'lib xizmat qilgan.

Bugungi yoshlarimiz esa yuqorida bayon etilganidek, 12—13 yoshlarida jinsiy balog'atga yetadilar va aksariyat hollarda oradan 7—8 yil o'tgandan so'ng, ya'ni qizlar 19—20 yoshda, yigitlar esa 21—22 yoshda oila quradilar. Bu vaqtda esa ular na iqtisodiy jihatdan, na ijtimoiy jihatdan va na psixologik jihatdan oilaviy hayotga tayyor bo'ladilar. Bunday holatlar shubhasiz, ularning oilaviy hayotlarida oldingi tengdoshlari hayotida kuzatilmagan muammolarni keltirib chiqaradi. Bundan tashqari, jamiyat taraqqiyotining bugungi holati hozirgi zamon oilasi oldiga o'ziga xos yangi ijtimoiy vazifalarni ham yuklaydiki, bularning barchasi hozirgi yoshlarimizni oilaviy hayotga maxsus tayyorlash masalasi eng dolzarb masalalardan biri bo'lishligini taqozo qilmoqda. Shuning uchun ham so'nggi 15—20 yil davomida dunyoning barcha rivojlangan mamlakatlarida, jumladan, bizning respublikamizda mustaqillikka erishganimizning dastlabki yillaridanoq, oila masalalariga, yoshlarni oilaviy hayotga tayyorlash, oilalarda komil shaxsni shakllantirish masalalariga alohida e'tibor berib kelinmoqda. Umuman insoniyat jamiyati tobora taraqqiy etib boraverar ekan, oila masalalarining dolzarbligi ham shunga mos ravishda ortib boraveradi va oilaga bo'lgan e'tibor ham kecha va bugunga qaraganda ertaga yanada yuqoriroq bo'ladi. Chunki oila jamiyatning kichik bir ko'rinishi bo'lib, u qancha inoq, ahil va mustahkam bo'lsa, jamiyat ham shunchalik qudratli bo'ladi. Bu keltirilgan omillar yoshlarga «Oila psixologiyasi» kursini o'qitishning dolzarbligini ifodalaydi.

«Oila psixologiyasi» kursining yaratilishi va uning o'quv predmetlari qatorida maktab, kollej, litseylarda o'tiladigan darslar jadvaliga kiritilishi ham Respublikamiz hukumati tomonidan yuritilayotgan kuchli ijtimoiy siyosatning mantiqiy va mazmuniy davomidir.

Oilapsixologiyasi fanining predmeti, maqsadi va vazifalari

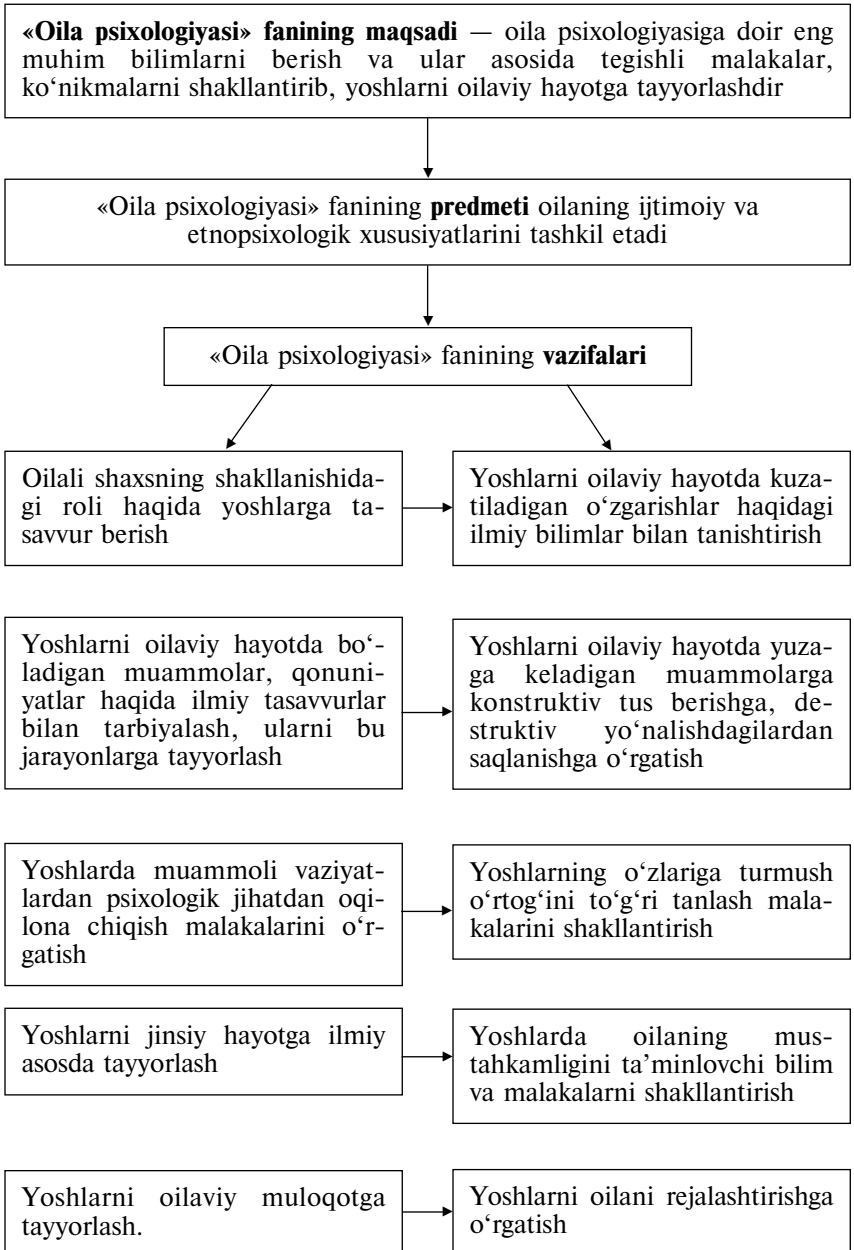

1.2. JAMIYAT VA OILA

Har qanday jamiyat taraqqiyotida oilalarning, oilalar mustahkamligining o'ri beqiyosdir. Chunki tirik organizmning salomatligi uni tashkil qiluvchi har bir hujayraning sog'lomligiga bog'liq bo'lganidek, butun organizm o'z faoliyatini maqsadga muvofiq amalga oshirishida har bir hujayraning munosib o'ri bo'lganidek, oila ham davlat, jamiyat deb atalgan butun bir organizmni tashkil etuvchi hujayradir. Har bir oilaning sog'lom bo'lishi, ularda ijobiy psixologik iqlimning hukm surishi, mana shu muhitda dunyoga kelib, shaxs sifatida shakllanib, so'ng o'zi yashayotgan davlatning fuqarosi sifatida o'z davlatining iqtisodiyoti, ijtimoiy hayoti taraqqiyotini ta'minlovchi, hal qiluvchi omil bo'lgan inson kamolotida oilaning tutgan o'ri beqiyosdir.

2 - j a d v a l

O'zbekiston respublikasi konstitutsiyasida oila

Oila jamiyatning asosiy bo'g'inidir, hamda jamiyat va davlat muhofazasida bo'lish huquqiga ega.

O'zbekiston Respublikasi Konstitutsiyasi, 63-modda

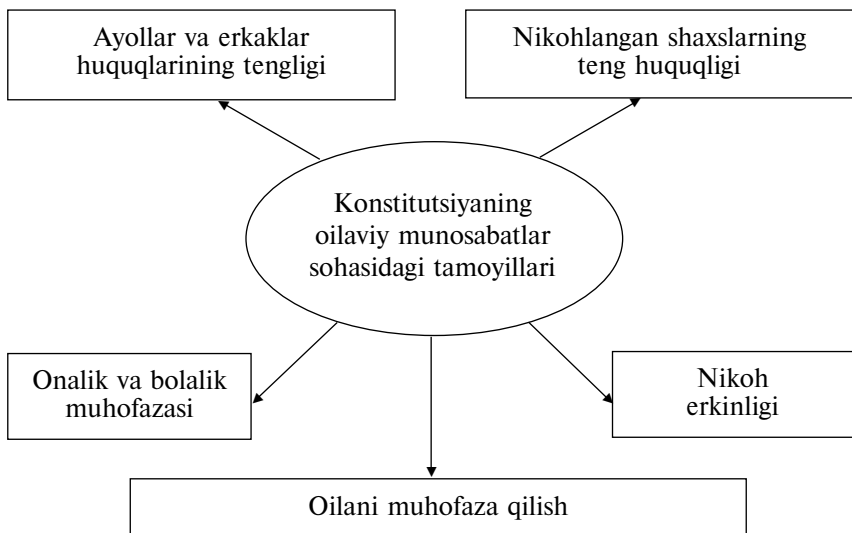

Nima sababdan biz ko‘proq oila va unda yuz beradigan munosabatlarga e‘tiborli bo‘lamiz, nima sababdan oila maskanida o‘zimizni yaxshi, baxtli his etsak, ishimiz ham yurishgandek, omadimiz chopgandek bo‘ladi? Chunki oila bizning hayotimizdagi eng aziz va muqaddas dargoh! Faqat oilagina insonning baxtli bo‘la olishi, o‘zini kimlargadir kerakli his eta olishi yoki bo‘lmasa o‘zini ezilgan, omadsiz sezishiga sabab bo‘la oladi. Shuningdek, jamiyat taraqqiyotining kutilgan darajaga chiqa olmasligi, uning taraqqiyotiga to‘sqinlik qiluvchi, uning inqiroziga olib keluvchi kuchlarning yuzaga kelishida ham oilaning hissasi kattadir. Chunki nosog‘lom psixologik muhitli, nizo-janajalli, o‘zaro mehr-oqibatsiz muhitda dunyoga kelib, shakllangan bola, keyinchalik nafaqat o‘z ota-onasi, aka-ukalariga nisbatan balki atrofdagilarga, qolaversa, o‘zi yashagan jamiyatga nisbatan ham mehr-oqibatsiz, shafqatsiz, zolim, xudbin, yurt manfaatlariga zid, tashqi kuchlar ta‘siriga oson beriluvchan, shu asosda esa o‘z oilasi, o‘z xalqi, o‘z yurti uchun xavfli odam bo‘lib yetilishi mumkin.

3 - j a d v a l

Konstitutsiya va oila munosabatlari XIV bob

63-modda	→	Oila jamiyatning asosiy bo‘g‘inidir hamda jamiyat va davlat muhofazasida bo‘lish huquqiga ega. Nikoh tomonlarning ixtiyoriy roziligi va teng huquqligiga asoslanadi.
64-modda	→	Ota-onalar o‘z farzandlarini voyaga yetgunlariga qadar boqish va tarbiyalashga majburdirlar. Davlat va jamiyat yetim bolalarni boqish, tarbiyalash va o‘qitishni ta‘minlaydi, bolalarga bag‘ishlangan xayriya faoliyatlarini rag‘batlantiradi.
65-modda	→	Farzandlar ota-onalarning nasl-nasabidan va fuqarolik holatidan qat‘i nazar, qonun oldida tengdirlar. Onalik va bolalik davlat tomonidan muhofaza qilinadi.
66-modda	→	Voyaga yetgan, mehnatga layoqatli farzandlar o‘z ota-onalari haqida g‘amxo‘rlik qilishga majburdirlar.

Oila va uning jamiyat hayotidagi o‘rni beqiyos bo‘lib, Konstitutsiyaning 14-bobi maxsus oilaga bag‘ishlangan.

O‘zbekiston Respublikasi oila kodeksining tuzilishi va qabul qilinishi

O‘zbekiston Respublikasining yangi Oila kodeksi Oliy majlisning 1998-yil 30-apreldagi Qarori bilan qabul qilindi va 1998-yil 1-sentabrda amalga kiritildi.

Oila kodeksining tuzilishi

I bo‘lim.

Umumiy qoidalar.
I—II boblar,
1—12-moddalar

II bo‘lim.

Umumiy qoidalar.
III—VIII boblar,
13—56-moddalar

III bo‘lim.

Qon-qarindoshlik va bolalarning nasl-nasabini belgilash.
IX—X boblar,
57—64-moddalar

IV bo‘lim.

Ota-ona hamda voyaga yetmagan bolalarning huquq va majburiyatlari.
XI—XII boblar,
65—95-moddalar

V bo‘lim.

Oila a‘zolarining va boshqa shaxslarning aliment majburiyatlari.
XIV—XVIII boblar,

VI bo‘lim.

Ota-ona qaramog‘idan mahrum bo‘lgan bolalarni joylashtirish shakllari
XIX—XXII boblar,

VII bo‘lim.

Fuqarolik holati dalolatnomalarini qayd etish.
XIII—XXX boblar,
201—233-moddalar

VIII bo‘lim.

Chet el fuqarolari va fuqaroligi bo‘lmagan shaxslar ishtirokidagi oilaviy munosabatlarni tartibga solish.
201—233-moddalar

Oilalarning mustahkamligi jamiyatning iqtisodiy, ijtimoiy, siyosiy, milliy xavfsizligini, uning ravnaqi, taraqqiyotini belgilovchi hal qiluvchi omil hisoblanadi. Hozirgi vaqtda jamiyatimiz uchun, insoniyat taraqqiyoti uchun, mustaqilligimiz is-

tiqbollari uchun jiddiy xavf tug'dirayotgan iqtisodiy, ijtimoiy, siyosiy, ekologik, ichki va tashqi omillarning tahdidi ortib borayotgan ayni vaqtda oilalar mustahkamligini ta'minlash va bu masalani to'g'ri hal etilishining asosiy yo'li bo'lmish yoshlarni oilaviy hayotga tayyorlash masalasi hech kechiktirib bo'lmaydigan, sustkashlikka yo'l qo'yib bo'lmaydigan, o'ta jiddiy yondashishlarni talab etuvchi davlat, hukumat miqyosidagi dolzarb masaladir. Buning muvaffaqiyatli amalga oshishiga jamiyatimizning har bir fuqarosi, Siz o'quvchilar, ota-onalar hamma birdek mas'uldir. Bu masala hech qachon kun tartibidan tushmaydigan, o'z dolzarbligini hech qachon yo'qotmaydigan o'ta nozik, nihoyatda jiddiy masaladir. Chunki insoniyat va jamiyatimiz taraqqiyoti shu masalani biz bugun qanday hal qilishimizga bog'liq.

5 - j a d v a l

Oila va jamiyat uyg'unligi tamoyillari

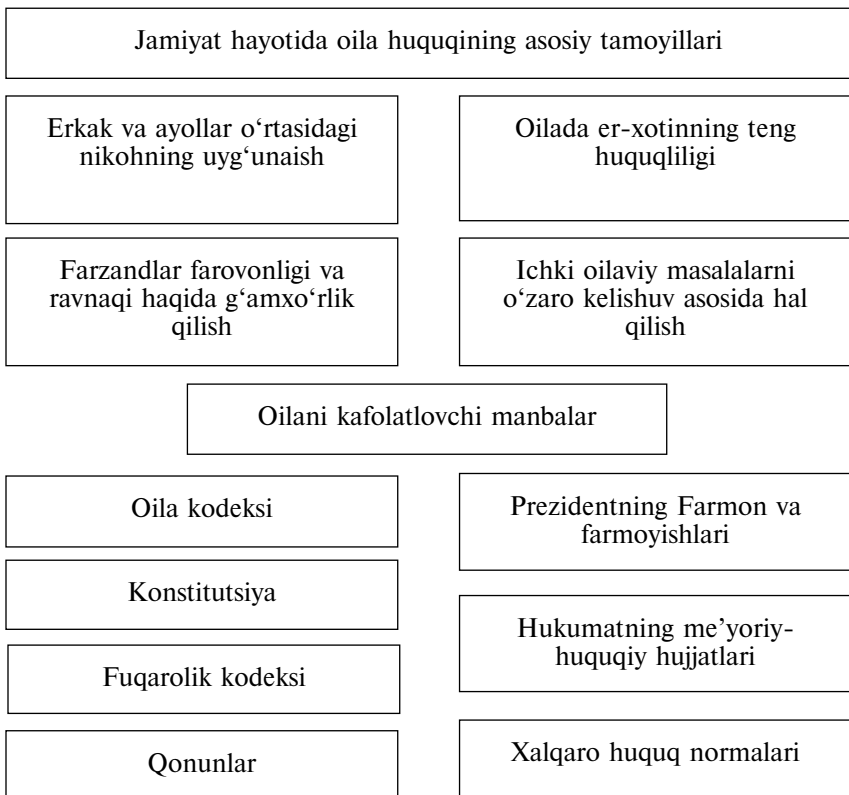

II b o b. OILA XUSUSIDA SHARQ MUTAFAKKIRLARINING QARASHLARI

2.1. OILA XUSUSIDA SHARQ MUTAFAKKIRLARINING FALSAFIY QARASHLARI

Ma'lumki, nikohga va yaqin qarindoshlikka asoslangan axloqiy mas'uliyat, o'zaro hurmat, tushunish va mehr-muhabbat umumiyliigi bilan bog'langan kichik ijtimoiy guruhni oila deyiladi. Oila boshqa turdagi kichik guruhlardan o'zining bir qator jihatlari bilan ajralib turadi:

birinchidan, oila ko'p muddatga, ya'ni bir necha o'n yillar va ko'p yillarga mavjud bo'ladi;

ikkinchidan, oilada shaxslararo munosabatlarning bir necha turlari amalga oshadi, ya'ni milliy mafkuramizga oid ilk tushunchalar, avvalo oila muhitida singadi va bu jarayon bobolar o'giti, ota ibrati, ona mehri orqali amalga oshadi. Bunda oilaviy munosabatlarda tarbiyaviy, psixologik, hissiy, moliyaviy, jinsiy va boshqa vazifalarning amalga oshirilishi kuzatiladi;

uchinchidan, oiladagi barcha munosabatlar zaminida salbiy yoki ijobiy holatlar yuzaga keladi, ya'ni oila a'zolaridan kimningdir kimgadir ta'siri oqibatida shaxs yoki yaxshi shakllanishi va komil inson darajasiga yetishi yoki tarbiyasi og'ir, xulqi buzuq odam bo'lib tarbiyalanishi mumkin.

Demak, jamiyat uchun nihoyatda ahamiyatli hisoblangan ota-ona va bola, er va xotin, oila a'zolarining o'zaro munosabatlari bilan bog'liq bo'lgan muammolar aynan oila negizida yuzaga keladi. Shuning uchun ham qadim zamonlardan boshlab oila, undagi munosabatlar masalalari har bir davrning donishmand, olim, mutafakkirlari tomonidan o'rganilib kelinganligini va ularning qarashlarida bu masalalarning yoritilganligini kuzatamiz. Bu qarashlarni, fikrlarni sizning hukmingizga havola etish orqali oila, o'zaro munosabatlar muammolari bizning hayotimizda doimo muhim masalalar sirasiga kirishini qayd etamiz.

Inson va insoniy munosabatlar, shaxs va uning kamoloti muammolari uzoq asrlardan buyon jamiyatning eng ilg'or

kishilari, olimlar, buyuk allomalar va donishmandlarning diqqat markazida asosiy masalalardan bo'lib kelgan. Sharqning buyuk allomalari hisoblangan Abu Nasr Forobiy, Abu Rayhon Beruniy, Abu Ali ibn Sino, Yusuf Xos Hojib, Mahmud Qoshg'ariy, Kaykovus, Xotam ibn Tay, Alisher Navoiy, Zahiriddin Muhammad Bobur, Rizouddin ibn Faxriddin, Muqimiy, Furqat, Zavqiy, Uvaysiy, Nodira, Abdurauf Fitrat, Abdulla Avloniy kabi ko'plab olim va yozuvchilar bu masalalar yuzasidan o'zlarining durdona fikrlarini tarixda qoldirib ketganlarki, ular hozirgi zamon fani uchun ham katta ijtimoiy va mafkuraviy ahamiyatga egadir. Ularning asarlarida oila va oilaviy munosabatlarga ham alohida e'tibor berilgan, shuning uchun biz yuqoridagi buyuk mutafakkirlarning ayrim pedagogik va psixologik qarashlari yoritilgan asarlarini tahlil etish orqali talabalarga mazkur muammolarning naqadar dolzarb ekanligini bayon etamiz.

Sharq mutaffakirlarining barchasini g'oyaviy jihatdan birlashtirgan asos shu bo'lganki, ular shaxs tarbiyasi va kamolotida oilaning, oilaviy tarbiyaning rolini yuqori qo'yishgan, ayniqsa, shaxsning aqliy va axloqiy kamolotida oilaning o'rni, ota-ona va yaqin kishilarning yo'naltiruvchi va tarbiyalovchi vazifalariga alohida e'tibor berganlar. Ular faqat oiladagina rivojlanishi mumkin bo'lgan sifatlar — halollik, poklik, mardliq, mehribonlik, haqgo'ylik kabi qator fazilatlarini barcha sifatlardan yuqori qo'yishlari bilan birga insoniy munosabatlarda namoyon bo'ladigan yuksak fazilatlar, avvalo, ota-onadan bolaga o'tishi va ularning jamiyat taraqqiyotiga ijobiy ta'siri kabi qimmatli fikrlar va bu boradagi amaliy ko'rsatmalarni o'z falsafiy-axloqiy, sotsiologik va psixologik qarashlarida ifodalab berganlar.

Zardushtiylikning qadimiy kitobi — «Avesto»da oila muqaddas dargoh ekanligi, oila barqarorligida er va xotinning teng mas'ulligi, farzand tarbiyasi to'g'risidagi fikrlar bayon etilgan. Oilaning tinch va farovon bo'lishi nimalarga bog'liq ekanligi haqida esa: «Porso, inson uy tiklab, olovga, oilasiga, xotin va farzandlariga o'rin ajratib bersa, uyida noz-ne'matlari muhayyo bo'lib, xotin va farzandlari farovon yashasa, uyida e'tiqod, sobit olovi alangali, boshqa narsalari ham mo'l-ko'l bo'lsa, o'sha manzil muhtaramdir», — deb yozilgan.

Bu kitobda ko'rsatilishicha, oilada ota yetakchi bo'lgani ma'qul. Shuningdek, unda ifodalangan oila va oilaviy muno-

sabatlarga hamma rioya etishi lozim bo'lgan. Eng ahamiyatli jihati shundaki, unda er-xotinni o'zaro sodiq, g'amxo'r, mehribon bo'lishlari lozimligi va ayolning haq-huquqini himoya qilish o'sha davrda ham qonun darajasiga ko'tarilganligi ma'lumdir. Umuman olganda, zardushtiylik davridanoq oila masalalariga katta e'tibor qaratilgan bo'lib, bu esa oilaning jamiyatda tutgan o'rni va mavqeyini mustahkamlash uchun azal davrlardanoq zamin yaratilganligini kuzatamiz.

Ma'lumki, Islom dinining muqaddas manbalaridan bo'lmish Qur'on va Hadislarda ham odob-axloq, ayollarning turmushdagi o'rni va vazifalari, er va xotin o'rtasidagi munosabatlar, bolalar tarbiyasi, oila yuritish, nikoh va muhabbat masalalariga keng o'rin berilgan.

Quyida hadislar to'plamidan bir necha misollar keltiramiz:

«Tangri nazdida bandalarning eng yaxshisi o'z ahli-ayoliga foydasi ko'p tegadigan kishidir» /18-hadis/ , «Odamlar ichida xotin kishiga nisbatan haqlirog'i uning eridir. Erkak kishiga nisbatan odamlarning haqlirog'i — bu uning onasidir» /34-hadis/;

«Farzandlaringizni izzat-ikrom qilish bilan birga axloq-odobini ham yaxshilangiz» /38-hadis/; «Qachonki er o'z xotiniga va xotin o'z eriga qarashsa, Tangri ham ularga rahmat nazari bilan qaraydi, bordi-yu kaftini kaftiga qo'ysa, barmoqlari orasidan gunohlari duv-duv to'kiladi» /44-hadis/; «Sizlarning har biringiz bamisoli cho'pondirsizlar va o'z qo'l ostingizdagilarga mas'uldirsizlar, Podshoh o'z fuqarolariga, er o'z ahli ayoliga, xotin erining uyiga, xodim o'z xojasi moliga, farzand o'z otasi mulkiga mas'uldir. Demak har birlaringiz mas'uldirsizlar» /116-hadis/; «Hech bir ota o'z farzandiga xulqu odobdan buyukroq meros berolmaydi /136-hadis/.

Keltirilgan namunalardan ko'rinadiki, demak diniy manbalarda ham oilaning muqaddas ekanligi, erkak va ayollarning oila oldidagi burch va mas'uliyatlari, ota-onaning bola va o'z navbatida farzandning ota-onasi oldidagi vazifalari, erning xotiniga hurmat va e'zoi muqaddas qadriyatlar sifatida qaralgan ekan.

Agar xalq eposi va diniy risolalar odamlarda og'izdan og'izga, avloddan avlodga ko'chib saqlanib kelgan bo'lsa, xalqning eng donishmandlari va olimlari o'z qimmatli fikrlarini xalq an'analariga tayangan holda o'z asarlarida yoritib, ularni kelgusi avlodlar uchun qoldirganlar, shunday faylasuf-olimlar-

dan biri **Abu Nasr Forobiy**dir. Uning inson kamoloti, baxti, ta'lim va tarbiyasi, umuman axloqi, dinga munosabati haqidagi qarashlari umumfalsafiy qarashlar va tushuntirishlardan iborat o'g'it bo'lib, axloq nazariyasini boyitdi. Uning ta'limotlarida keltirilishicha, haqiqiy baxt bir odamning boshqasiga nisbatan g'ayirligi, zulmi yo'qolgandagina bo'ladi, oila a'zolarining bir-birlariga samimiy munosabatlari, mehr-u oqibatlarini esa ana shu oiladagi odamlarning baxtini tashkil qiladi. Bundan tashqari, har bir ota-onaning o'z farzandlari uchun birlamchi ustoz, yo'l ko'rsatuvchi ekanligi va aynan ular bolada ta'lim-tarbiyaga kerakli tayyorgarlik holatini shakllantirish ta'siriga ega ekanligi to'g'risidagi xulosalar mutafakkir qarashlarining hozirgi kunlar uchun ham naqadar ahamiyatli ekanligini ko'rsatadi.

O'rta asrlarning buyuk arbobi, olim-ensiklopedist **Abu Rayhon Beruniy** /973—1048/ Forobiy qarashlari ta'sirida qator fanlar bobida o'z izini qoldirgan donishmanddir. Uning ko'pgina asarlarida inson odobi va axloqi xususidagi noyob fikrlar o'z ifodasini topgan, Mutaffakkir o'zining «Minerologiya», «Geodeziya», «Hindiston», «O'tgan avlodlar obidaları» nomli asarlarida inson shaxsi, uning kamoloti, aqlidroki, halovat va lazzati, sabr-toqat va kamtarlik, go'zallik va did, poklik va xudbinlik kabi tushunchalarga inson ruhiyatining bilimdoni sifatida ta'rif bergan. U bunday yozadi: «Inson jamiyatda o'z qarindosh-urug'lari bilan birlashib olishga majburdir, bundan maqsad bir-birini qo'llab-quvvatlash hamda har bir kishining ham o'zini, ham boshqalarini ta'minlash uchun ishlarni bajarishdir». (Minerologiya, 1966, 10-bet).

Abu Rayhon Beruniy «ozodalik va orastalik olijanoblikning o'zagi» bo'lishi kerakligini uqtiradi; insonning tashqi yoqimli qiyofasi bilan uning axloqiy qiyofasi o'rtasidagi bog'liqlik haqida gapirib, «tishni yuvib, ko'z va qovoqlarni toza tutish, ularga surma qo'yish, sochni esa zarur bo'lganda bo'yab, tirnoqlarni olib turish va silliqlash» inson salomatligi va ruhiy pokligining asosidir, deb ta'kidlaydi. Bu fikrlar hozirgi zamonda ham o'z dolzarbligini yo'qotgani yo'q, chunki oila a'zolarining, er-xotinning ushbu ko'rsatmalarga amal qilishi oila totuvligining zaminlaridan biridir.

Axloq-odob egasi bo'lgan inson eng avvalo o'z yurish-turishi, muomala madaniyatida, hayot kechirishida, oila barqarorligida namuna bo'lishi kerakligi haqidagi fikrlari olimning

oila etikasi bo'yicha ibratli qarashlaridan namunadir: «Inson o'z ehtiroslariga hukmron, ularni o'zgartirishga qodir, o'z jon va tanini tarbiyalar ekan, salbiy jihatlarni maqtagudek narsalarga aylantirishga, uni ma'naviy shifokorlik bilan davolashga hamda asta-sekin, axloq haqidagi kitoblarda ko'rsatilgan usullar bilan illatlarni bartaraf etishga qodirdir».

Shunday qilib, Beruniy ustozlari izidan borib, o'zining gumanistik qarashlari bilan oila psixologiyasiga munosib hissasini qo'shdi. U insonlar o'rtasida o'zaro bir-birlarini tushunish, tenglik va boshqaruvda adolatni himoya qilib chiqdiki, bu qarashlar bizning davrimizda ham o'z ahamiyatini yo'qotgani yo'q.

Oilaviy munosabatlar va bu sohaga oid qarashlar tizimida Sharq mutaffakkirlaridan biri, butun Yevropa xalqlari ham uning qomusiy bilimdonligini tan olgan alloma **Abu Ali ibn Sinodir** /980—1037/. Buyuk olim sifatida u barcha hodisalarning ilmiy mohiyatini ochib berishga harakat qilgan. Ibn Sinoning pedagogik va psixologik qarashlari ijtimoiy asosda qurilgan bo'lib, u bola tarbiyasida umuminsoniy tamoyilning qo'llanilishini yoqlab chiqqan va tarbiyachi ota-onalarga bolani qattiq tana jazosidan ko'ra, shaxsiy ibrat orqali tarbiyalash ma'qulligini uqtirgan. Mutafakkirning qalamiga mansub bo'lgan «Donishnoma», «Risolayi ishq», «Tib qonunlari», «Uy xo'jaligi» kabi qator asarlari O'rta Osiyo xalqlari axloq-odobi, psixologiyasi va tabobat olamida alohida o'rin tutgan yirik ilmiy tadqiqotlar hisoblanadi.

Axloqiy tarbiya masalalarida alloma oilaning o'rnini alohida ta'kidlagan. Oila va oilaviy munosabatlar masalasi uning «Tadbiri manzil» asarida o'ziga xos tarzda bayon etilgan.

Oilaviy munosabatlarning turli tomonlarini yoritar ekan, Ibn Sino, avvalom bor oila boshlig'i oldiga qator talablarni qo'yadi. Oila boshlig'i, deb yozadi u, ham nazariy, ham amaliy jihatdan oilada tarbiya masalalarini mukammal o'zlashtirmog'i lozim. Agar oila boshlig'i tajribasiz bo'lsa, u o'z a'zolarini yaxshi tarbiyalay olmaydi, oxir-oqibat u yaxshi ijobiy natijalarga erisha olmaydi, yomon tarbiya nafaqat ushbu oila, balki qo'shnilariga, mahalla-ko'yg'a ham yomon ta'sir qilishi mumkin. Oiladagi bola tarbiyasi ota-onaning jamiyatda tutgan mavqeyidan qat'i nazar, ularniig birlamchi vazifasidir, deb hisoblaydi Ibn Sino. Ota-ona davlat boshlig'imi yoki oddiy fuqaromi, baribir, u bola tarbiyasi borasida mas'uldir. Davlat

boshliqlari, rahbarlar bola tarbiyasi xususida barchaga ibrat bo‘lmoqlari lozim.

Ibn Sinoning bola tarbiyasi, tarbiya psixologiyasi va rahbarlarga qo‘ygan ushbu talablari o‘sha davrda qanchalik taraqqiyparvar va zarur bo‘lsa, bizning bugungi kunimizda ham u o‘z kuchini yo‘qotgani yo‘q.

Uning fikricha, tarbiyachi, ya’ni ota-ona «nafaqat so‘z bilan, balki amalda ham bola ruhiga ta’sir ko‘rsatmog‘i lozim» /Ibn Sino. Tadbiri manzil, 44-bet/.

Ibn Sinoning sevgi-muhabbat va er-xotin munosabatlari borasidagi fikrlari ham diqqatga sazovordir, «Eng yuksak sevgi deb, ta’kidlaydi u, — bu insoniy sevgi bo‘lib, bunday sevgi kishini saxovatli qiladi, uni oqko‘ngil va jozibali kishiga aylantiradi». Allomaning fikricha, sevgi inson zimmasiga juda katta axloqiy va huquqiy mas’uliyat yuklaydi. U inson baxtining negizi, deganda oshiqlik emas, balki oshiq-ma’shuqlikni tushunadi. Oshiq-ma’shuqlik bilan turmush qurish oila mustahkamligining asosi sifatida ta’kidlanadi.

Turmush qurgan er-xotinlar munosabati borasida esa muftakfir, «Erkak kishi oila boshlig‘idir, u oilaning barcha ehtiyojlarini qondirmog‘i lozim, chunki bu uning birlamchi vazifasidir», — deb yozadi. Ayol esa erkakning munosib yo‘ldoshi, u bola tarbiyasi borasida eng yaxshi voris va yordamchidir. Uning er-xotin munosabatlari xususidagi fikrlari ham o‘sha davr uchun o‘ta ilg‘or va ahamiyatli edi. U o‘zining «Oila xo‘jaligi» kitobida ayollar axloqan eng maqbul, yuqori sifatlariga ega bo‘lmoqlari lozim, deb yozadi, Shu kitobning «Afsofiy bextarin zanxo» /Ayollarning yaxshi fazilatlarini haqida/ bo‘limida ularning quyidagi fazilatlarini ta’kidlanadi: «Ayol aqlan dono, uyatchan, iboli, iffatli bo‘lib, ko‘p gapirmasligi lozim: u eriga bo‘ysunmog‘i, uni sevmog‘i, farzandlar tug‘ib, doimo halol, pok, to‘g‘ri so‘z, kamtar bo‘lishi kerak, injiq bo‘lmasligi, o‘z iffati va obro‘cini to‘kmasligi lozim; u hech qachon eriga nisbatan dimog‘dorlik, viqor hissini ko‘rsatmasligi, o‘z ishlarini yaxshi, o‘z vaqtida bajarib, oilaning moddiy boyliklarini tejankorlik bilan ishlatmog‘i lozim; o‘z xulq-atvori bilan o‘z erining qalbida hadiksirash hissiga o‘rin qoldirmasligi kerak» /Ibn Sino. «Tadbiri manzil», 38-bet/.

Bizning fikrimizcha, oila va ayol o‘rni xususida Ibn Sino ba’zan bir tomonlilikka yo‘l qo‘ygandek tuyuladi, chunki bunda asosiy e’tibor va urg‘u faqat ayol shaxsiga qaratiladi, lekin

bu fikrlarning asosida ayollarning psixologik jihatdan oila muhitini ifodalaydigan kishilar sifatida qarash hozirgi davr uchun ham ahamiyatlidir.

Umuman, Ibn Sino ayol kishiga insoniy munosabatda bo'lib, er va xotin o'rtasidagi munosabatlar o'zaro hurmat va bir-birini tushunishga asoslanmog'i lozimligini himoya qilib chiqqanligi diqqatga sazovor jihatdir.

Ibn Sinoning mehnat tarbiyasi borasidagi fikrlaridan biri, masalan, har bir bolani, deydi u, «Biror hunarga o'rgatmoq shart, yosh yigit biror hunarni o'rgansa, uni hayotda tatbiq eta olsa va mustaqil hunar tufayli oilani ta'minlaydigan bo'lsa-gina, otasi uni uylantirib qo'ymog'i lozim», — deb hisoblaydi. Demak, allomaning oila qurish uchun zarur ijtimoiy va iqtisodiy yetuklik haqidagi fikrlari biz uchun hozir ham zarurdir. Sababi, oilaning mustahkamligi va baxtli bo'lishi aynan oila qurganlar-ning ham ijtimoiy, ham iqtisodiy jihatdan yetukliklariga va ayniqsa, yigitning oila qurishga tayyorgarligiga bog'liqdir.

XI asrning buyuk mutafakkiri va shoiri **Yusuf Xos Hojib** o'zining «Qutadg'u bilig» — «Saodatga boshlovchi bilim» — kitobida va undan keyingi qator asarlarida o'zining axloq ham-da hayotga oid qarashlarini bayon etadi.

Inson faqat jamiyatdagina kamolotga yetishi mumkin, muloqot va ijtimoiy-foydali mehnat uning rivojlanishi va yashashining mezonidir, deb hisoblaydi. «Boshqa odamlarga foydasi tegmaydigan inson — o'likdir», — deb yozadi u. /O'sha asar, 529-bet/. Odam kim bo'lishidan qat'i nazar, shohmi, gadomi, avvalo, insoniy bo'lishi kerak, chunki «dunyoda o'lmas bo'lib, faqat insoniylik qoladi», «Yaxshi axloqiy fazilatlarga ega kishi — har qanday qimmatbaxo durlardan ham qimmatlidir».

Shoirning fikricha, farzand ko'rish va unga tarbiya berish har bir inson uchun buyuk baxtdir, ularsiz hayotning ma'nosi yo'q. Lekin bu narsa ota-onaga juda katta mas'uliyat yuklaydi-ki, uning uddasidan chiqmoq, har bir ota-ona uchun ham farz, ham qarzdir. Shuning uchun ham Yusuf Xos Xojib oilaviy tarbiyani bola axloqiy taraqqiyotining asosi, deb hisoblagan: «Agap bolaning xulqi yomon bo'lsa, bunda bolaning aybi yo'q, hamma ayb — otasida». Shuning uchun ham ota-ona, ayniqsa, ota bunga katta e'tibor bermog'i lozim.

Ma'lumki, so'fizm insoniy muhabbat, sevgini inkor etib, faqat Oллоhga nisbatan sevgi va muhabbatninggina borligini

e'tirof etgan. Bundan farqli o'laroq, Yusuf Xos Hojib, odamlar o'rtasidagi sevgi-muhabbatni tarannum etgan. U sevgini oilaviy baxt va ijtimoiy muvaffaqiyatlarning garovi, deb hisoblagan. «Yigit uylanmasdan avval kelinning kimligini, uning kelib chiqishi, xarakteri va xulq-atvorini bilishi kerak», — deydi u. Uning axloqiy didaktikasi O'rta Osiyodagi ilg'or fikrlarning taraqqiyotiga katta hissa qo'shgan, shuning uchun ham uning qarashlari musulmon xalqlari o'rtasida keng tarqalgan va ko'pgina shov-shuvlarga sabab bo'lgan.

Kaykovus Unsurulmaoni — 63 yoshida o'g'liga atab «QOBUSNOMA» yozib, unda o'zining bola tarbiyasi, oilaviy hayot, shaxs kamoloti masalalarini bayon etdi. Kitobdagi asosiy g'oya — yoshlarni ota-onani hurmat qilishga, e'zozlashga chaqirishdir. Uning bu boradagi fikrlari pandnomaning «Ota-ona haqqini bilmoq zikrida» bobida bayon etilgan: «Har bir farzandki, oqil va dono bo'lsa, ota-ona, mehr-muhabbatini ado etmakdin bosh tortmagay». U bu borada «Nima eksang, shuni o'rasan» degan maqolni ishlatib, u oilada bola tarbiyasining qo'yilishi ana shu muhim maqol asosida qurilsa, maqsadga muvofiq bo'ladi, deb hisoblaydi.

Ma'lumki, «QOBUSNOMA» tarbiya borasida shunchalik nodir asarlardan hisoblanadiki, uni mashhur hind masali «Kalila va Dimna», Nosir Xisravning «Saodatnoma», Ahmad Yugnakiyning «Xibat ul xaqoniq», Alisher Navoiyning «Mahbub ul qulub», «Vaqqiya» kabi asarlar qatorida ko'radilar. Undagi fikrlar va ko'rsatmalar ota-onalar uchun, ayniqsa o'smir va o'spirinlik yoshidagi yigit-qizlarni tarbiyalanishida muhim dasturdir.

Turmush madaniyati, odob-axloq, sevgi-muhabbat borasida o'ziga xos qaytarilmas fikrlar sohibi buyuk bobokalonimiz **Alisher Navoiy**ning «Mahbub ul-qulub» yoki «Qalblarning sevgisi» deb nom qo'yilishi bejiz emas. Chunki bu asarda Navoiy insonlarga qalbidagi eng kerakli o'gitlarini bayon etib, ularni turmushdagi, oilaviy hayotdagi turli hodisalar va vaziyatlardan chiqishga imkon beruvchi yaxshi fazilatlar, ularni tarbiyalash masalalariga diqqatni qaratadi. Risolaning «Uylanish va xotinlar to'g'risida» bobida u uylanish va uning foydasi, oilaviy munosabatlar haqida durdona fikrlarni bayon etadi, Unda asosan insoniyat dunyosida mavjud bo'lgan 3 xil sevgining naqadar go'zal, tabiiy va insoniyat taraqqiyoti uchun zarurligini zikr qiladi. Insoniy sevgi, chin muhabbat, ikki xil —

jinsning turmushda barkamollik kasb etishi kabi g'oyalarni tarannum etgan bu nodir asar bugungi davrimiz uchun ham g'oyat g'immatlidir. Navoiy ayol kishining oiladagi o'rniga quyidagicha to'xtaladi:

«Yaxshi xotin — oilaning davlati va baxti. Uyning ozodaligi, uy egasining xotirjam va osoyishtaligi undan, husnli bo'lsa — ko'ngil yozig'i, xushmuomala bo'lsa — jon ozig'idir. Oqila bo'lsa, ro'zg'orda tartib-intizom bo'ladi, asbob-anjomlar saranjom turadi. Kishi bu kabi jufti halol bilan qovushsa, agar bunday baxtga erishsa, g'am va kulfatda sirdoshga, oshkor va pinhoniy dard-alamda hamnafas tan mahramiga ega bo'ladi. Turmushda boshingga har qanday jafo tushsa, hamdarding u. Teskari aylanuvchi falakdan har balo kelsa, ko'makdoshing u. Ko'nglingga g'am yuzlansa, u hamroh, badaningga xastalik va zaiflik kelsa, uning ham joni halak, ammo xudo ko'rsatmasin, nomuvofiq xotin uchrasa, o'z uyingda halokatli illat paydo bo'ladi. U beandisha, shallaqi bo'lsa, ko'ngil undan ozor chekadi va yomonlik axtaruvchi bo'lsa, undan ruh azob chekadi. Tili achchiq bo'lsa, barchaning dilini yaralaydi, pokiza bo'lmasa, eriga yuzi qoralik keltiradi, agar mayxo'r bo'lsa, uy odobi yo'qoladi, axloqsiz bo'lsa, oila rasvo bo'ladi».

Buyuk allomaning oilaviy baxt, sevgi va er-xotin munosabatlari, ularga zarur bo'lgan fazilatlar borasidagi bunday fikrlarini bilish, ularga rioya qilish har bir yoshning muqaddas burchi bo'lmog'i shart.

Sharqda yoshlarni oilaviy hayotga tayyorlashga qadimdan jiddiy ahamiyat berilgan. Ular «Nasihatnoma», «Pandnoma», «Hikmatnoma» tarzida bizgacha yetib kelgan. Bu manbalarda qizlarni hayotga tayyorlashda, ularda birinchi navbatda insoniy fazilatlar shakllangan bo'lishi, oila muqaddas, uni avaylab-asrash aynan uy bekalariga bog'liq ekanligi haqida turli tarbiyaviy ahamiyatga ega bo'lgan hodisalar hikoya qilinadi.

Shunday kitoblardan biri turk olimi Yusuf Tovasliy to'plagan «Hikmatlar xazinasi»dir, unda kelin bo'luvchi qizga beriladigan ona o'giti kishining diqqatini o'ziga tortadi. Unda ona uzatilayotgan qiziga quyidagilarni nasihat qiladi:

«Bolajonim, sevikli qizim, meni yaxshilab tingla. Nasihat har kimga lozimdur, o'git hammaga zarurdir. Nasihat bilмага o'rgatadi, bilganni esiga soladi. Alloh bergan qonunga ko'ra, hayotga qadam qo'yadigan har bir qiz erga, har bir erkak ayolga muhtoj bo'ladi. Erkaklar ayol uchun, ayollar

erkak uchun yaratilgandir. Hayot mavjud ekan, bu qonunni hech kim buza olmaydi.

Shu sababli, sen tugʻilib oʻsgan va voyaga yetgan uyingdan, yayrab-yashnab, oʻynab-kulib yurgan yeringdan chiqib, oʻzing bilmaydigan, notanish uyga borasan. Kelajakda bu uy senikidir. Sen eringga shunday xizmat qilki, ul ham senga qul boʻlsin! Sen unga yer boʻlki, u senga osmon boʻlsin! Sen unga uy boʻl, ul senga ustun boʻlsin!

Aytganlariga amal qilsang, ering bilan goʻzal hayot kechirasizlar, masʻud, baxtiyor va saodatli turmush qurasizlar. Bizlar ham (har ikki oila — bizning ham eringning oilasi ham) huzur-halovatda baxtiyor boʻlamiz. Aks holda (yaʼni aytganlarimga amal qilmasang) ikkala oilada ham huzur-halovat boʻlmaydi. Sen oʻzing bir jahannamda yashagandek boʻlasan.

Qizim! Endi senga aytadigan oʻn oʻgitingga quloq sol! Bularni doimo yodingda tut:

1. Qanoat sohibasi boʻl. Oʻz holingga shukur qil. Yaʼni ering uyga nimaiki olib kelsa, u xoh yeydigan xoh kiyadigan narsa boʻlsin, xushfeʼllik bilan, goʻzal odob bilan qabul qilib ol, eringga tashakkur aytib, xushnudlik koʻrsat. Zero, baxtli hayot kechirmoqning bir yoʻli oʻz holiga shukur etmoqlikdir. Holiga shukur etmagan, oʻz nafsini tiymagan kishida koʻngil huzuri, qalb rohati boʻlmaydi.

2. Eringga itoat qil, qil degan ishlarini qil, qilma deganini qilma! Yaʼni, ering bilan suhbatlashganda, muloqotda boʻlganda itoatli boʻlishingni, uning soʻzlarini odob bilan tinglab, ado etishingni sening soʻzlashib, quloq solishingdan tushunib oladigan boʻlsin. Shunda Alloh Taolo sendan xushnud va uyingiz saodat nuridan porloq boʻladi.

3. Eringning koʻzi tushadigan joylarga yaxshi etibor ber! Yaʼni uyning ichini, tashqarisini nihoyatda toza tut. Shunday qilki, eringning koʻziga bir chirkin yer koʻrinmasin.

4. Ust-boshingni toza tut. Ering faqat xushboʻyni sezsing, dimogʻiga yomon hid kelmasin. Chunki yomon hidlar ering koʻz oʻngida sening obroʻyingni tushiradi. Sendan irganishiga sabab boʻladi. Shuni yaxshi bilgilki, tozalik va zariflik eng yaxshi narsalardir. Inson koʻziga xush koʻrinishlik shular bilandir.

5. Ovqatni vaqtida tayyorla. Yaʼni ovqatlanish vaqtini hech qachon kechiktirma. Ering qachon ovqatlanishga oʻrgangan boʻlsa, oʻsha paytda ovqatini tayyorlagin. U kelishi bilan darhol

dasturxon sol. Shuni yaxshi bilginki, ochlik insonning tez jahlini keltiradi.

6. Uyqu vaqtini, uygʻonish paytini yaxshi bilib ol! Yaʼni, uning qachon uyquga ketish payti boʻlsa, oʻrnini tayyorlab qoʻy. Zero, uyqusizlik insonni xafaqon etadi. Asabning buzulishi, xafaqonlik odamlarning ehtirosi, muhabbatini sekin-sekin soʻndiradi.

7. Eringning moli va ashyosiga juda eʼtiborli boʻl! Yaʼni, eringning mol-dunyosini yaxshi saqla, ashyolarini avayla, muhofaza qilgil. Chunki uning mol-dunyosi senikidir. Erning mol-dunyosini isrof etmaslik ish bilish va qadriga yetish demakdir.

8. Eringning qarindosh va yaqinlariga hurmat koʻrsat! Yaʼni eringning qarindoshlari va yaqinlariga hurmat, uning eʼtiborini qozonmoq demakdir. Ularni hurmat qilish eringni hurmat qilish demakdir. Bu esa qadr va eʼtibor qozonishdir.

9. Eringning sirini boshqalarga aytma! Yaʼni eringning baʼzi sirlarini bilgan vaqtingda ehtiyot boʻlib, uni saqla, birovlariga aytib yurma. Agar aytib qoʻysang, uning gʻazabini keltirib qoʻyasan, ishonchini yoʻqotasan. Bunda tuzayotgan oilangiz buziladi.

10. Eringning dinga toʻgʻri keladigan barcha buyruqlarini ado qil! Hech qachon unga nisbatan itoatsiz bir harakat boʻlmasin. Agar bir shunday harakat boʻlsa, senga kin saqlab, oxiri dushman boʻladi. U senga dushmanlik yoʻlini tutsa, sen koʻp zarar koʻrsan va qoʻlingdan hech narsa kelmaydi.

Shuni yaxshi bilib olginki, ering xafa boʻlganda sen nashʼali, xursand boʻlishdan, u xursand boʻlganda, sen xafa boʻlishdan juda ehtiyot boʻlgin. Chunki uning xafa boʻlgan paytida sening xursand koʻrinishing, uning quvonchli boʻlgan vaqtlarida sening gʻamgin boʻlishing unga hamdard boʻlmaslik kabi bir qusurni oʻrtaga tushiradi. Bu esa, fahmsiz va tarbiyasi yomon odamlarga munosib ishdir.

Bu sen kabi yuksak bir tarbiya koʻrgan aqlli va oqila xotirlarga munosib emas.

Bolajonim! Eringga qanchalik koʻp sevgi va hurmat koʻrsatsang, oʻzing shunchalik muhabbat va hurmatiga erishasan. Aytganlarini qanday bajarsang, soʻzlarini tinglasang, shu darajada muhabbat va hurmatga sazovor boʻlasan.

Farzandim! Shuni yaxshi bilginki, bu oʻgitlarimni oʻrniga qoʻyib bajarib, keragicha amal qilib, oʻzingning shaxsiy istak va

orzularingga erishish uchun ering ham o'z istaklariga erishi-shi kerakdir. Ering istaklarini o'zingning orzu-istaklaring deb bilsang, u holda bu o'gitlarimga amal qilgan bo'lasan!»

Bu nasihat oila uyasida jannat hayotida yashashni istagan kelinchaklarga qaratilgandir. Bu o'gitlar butun hayoti davomida o'z tajribasidan o'tkazgan onaning nasihatidir.

Bu nasihat hozirda ham shirin turmush qurish va uni chi-royli idora etish uchun har bir turmushga chiquvchi aqlli qizga suv va havodek zarurdir.

Qanoat, sabr-bardoshli bo'lish, erning xohishiga qarab, uni hurmat qilish, oilada tozalikka, hayot gigiyenasiga rioya qilish, pazanda bo'lish, ovqatni vaqtida, mazali pishirish rejali te-jamkor bo'lish har bir oilaning barqarorligini, osoyishtaligini ta'minlovchi omillardir.

Yusuf Tovasliy o'gitlariga ko'ra, erining mol-mulkini saqlash — bu o'zining, bolalarining mol-mulkini saqlash de-makdir. Uyda er mulkini tejamaydigan, saqlashni bilmaydigan xotin oila zavolidir. Shuningdek, erning qarindoshlariga hurmat ko'rsatish aqlli ayol uchun eng to'g'ri yo'ldir. Ota-bobolarimiz «gulni sevgan tikonni e'zozlaydi», — deydilar. Erining qarindosh-lariga izzat va hurmat ko'rsatishni bilmaydigan ayol huzur ichi-da yashash yo'llarini bilmaydigan ayoldir. Gul sevilib, tikon sevil-maydimi? Tikonni izzat qilmagan, gul isidan bebahra qoladi. Erining qarindosh yaqinlariga hurmat ko'rsatishni bilmagan ayol erining ko'nglini ololmaydi, uning mehrini qozona olmaydi, u erining nafratiga uchraydi, muhabbatini so'ndiradi. Aqlli ayollar bunday yo'lni tanlamaydilar.

Shu o'rinda donishmandlar ayol kishi erning sirini o'zgalarga oshkor etmaslik ham ularning eng yaxshi fazilati ekanligini uqtiradilar. «Erning siri — oilaning siri. Haqiqatda er sirini qalbining eng to'rida tutgan aqlli xotinlar o'z oilalarida huzur va rohat quradiganlardir».

Shuning uchun har bir oqila ona, qizini uzatar ekan yoki qizini oilaviy hayotga tayyorlar ekan — baxtli yashashi, baxtli yashash uchun esa faqat oilada yashamog'ini uqtirishi kerak. Chunki juft bo'lib yashamoq hayot sunnatidir. Nikoh vositasi-da, shar'iy yo'l bilan juft bo'lib yashash — axloqiy poklik va sog'lik garovi, jamiyat mustahkamligi asosi ekanligini anglatish, unga amal qilishini tushuntirishi kerak.

Yuqorida keltirilgan fikrlar yoshlarning yaxshi oila qurishi va baxtli yashashi uchun zarur dasturulamal hamdir.

Mana shunday o'gitlar bilan o'stirilgan qizlarimiz ibo-hayoli, andishali bo'lishgan. Ular ota, aka-uka va erlarining hurmatida bo'lishgan.

Turkiston xalqlarining psixologiyasi, turmush tarzidagi o'ziga xosliklar, o'zbek ayolining odobi va axloqi, oilada o'zini tutishi juda ko'p olimlar va allomalarni qiziqtirib kelgan.

Masalan, XIX asrning 70-yillarida farangistonlik etnograf, olim, musavvir Burdon xonim Turkiston ellari o'rtasida tadqiqot olib borgan edi. U bu xalqlarning hayot tarzi bilan tanishish jarayonida ayollarning odobi, bolalarga munosabati va er-xotin munosabatlarining guvohi bo'ldi. Unga o'zbek ayolining o'z uyida, to'y-marosimlarda, qo'ni-qo'shnilar bilan mu-loqotda o'zini tutishi, axloq-odobi, sharm-hayosi uni hayratda qoldirdi. «Biz, — deb yozgan edi u, — madaniylashgan Ovro'po ayollari axloq-odobni, iffatni bizning nazarimizda yovvoyi hisoblangan turkistonlik ayollardan o'rganmog'imiz joiz ekan... Lesgaft, Didro nazariyalaridan mutlaqo bexabar bu ayollar axloq nazariyasidan qo'llanma yozsalar arzir ekan...» /«Saodat», 1993, 10/.

Olima xonimning zamondoshi va maslakdoshi XIX asrning oxiri va XX asr boshlarida yashab ijod qilgan Faxr-ul banot Sibgatulloh qizi ham o'z davrining olimasi edi. Uning asarlari birinchi navbatda xotin-qizlarga qaratilgan bo'lib, «Qizlar tarbiyasi», «Oila saboqlari» kabi kitoblari qizlar maktablarida darslik sifatida ham qo'llanilgan. Bu risola 87 saboqdan iborat bo'lib, unda xulq-atvor, yurish-turish, muomala madaniyatining psixologik asoslari berilgan.

Qadimdan qizlar tarbiyasi, ularni e'zozlash, ularga o'zgacha mehr bilan qarash xalqimizning oliy fazilati bo'lgan. Shu sababdan xalq og'zaki ijodi namunalarida ham bu masalaga e'tibor berilgan. Buning tasdig'i sifatida ushbu rivoyatni keltirishni lozim deb topdik.

«Bir vaqtlar davlatmand aqlli odamning qizi aqlli-odobli yigitga uzatilibdi. Kuyov odobli bo'lganligi uchun qaynota tomonidan juda sevikli kuyov bo'libdi.

Qizning ukalari atrofida gilarining ta'siridanmi, yoki yoshlik qilibmi, otalari pochchasini bunchalik yaxshi ko'rishiga g'ayrik qila boshlabdilar.

O'g'illaridan biri akasiga bir kun: — Akajon, otam hadeb «Kuyovim, kuyovim» degani degan. Hamma vaqt pochchamiz uyga kelganda turli shirin ovqatlar qilinadi. Otam «kuyov un-

day, kuyov bunday» deb maqtaydi, xolos. Kuyov shunday yaxshimi? — deydi.

Bu gaplardan xabar topgan ota — ey, mening aqli to‘lishmagan o‘g‘ilnam, kuyovimni nega yaxshi ko‘rishimni bilasanmi? — deydi. U sen bilan mening nomusimizni qo‘riqlaydi. Qizimizni, onangni, farzandimizni, bolajonimizni himoya qiladi. Aslida men qizimni himoya etishim kerak, lekin hozir u himoya qilayapti. Men uni yaxshi ko‘rmay kimni yaxshi ko‘ray? Qizimizni juda yaxshi ko‘rganim uchun kuyovimni juda yaxshi ko‘raman. Kuyovimni sevish qizimni sevish demakdir. Agar qizimga kuyovim qaramasa, men qarashim kerak bo‘ladi. Sevikli o‘g‘illarim, ko‘zim nurlari! Ayol, ona, qiz oilaning nomusidir. Nomusni saqlash, qo‘riqlash mard erkaklarning ishidir. Mana, nomus nimaligini sizlarga o‘rgatdim. Men qanday bo‘lsam, siz ham shunday bo‘lasiz. Onangiz sizning nomusingizdir. Men o‘lsam, pochchangizga bir gap bo‘lsa, opangizga siz qaraysiz, uning nomusini siz qo‘riqlaysiz. Shunday ekan, mening aytganimga quloq solib, pochchangizga mehr va hurmat ko‘rsatasiz, deydi.»

Shariatda qizini turmushga chiqarib, undan aloqasini uzgan ota haqiqiy ota hisoblanmagan. Haqiqiy ota qiz farzandini ham astoydil tarbiyalaydi, ham turmushga beradi, ham keyinchalik unga mehribonligini ko‘rsatib turadi. Farzandi, avlodi qadr-qimmatini bilmagan, avlodiga muhabbati bo‘lmagan, avlodini yomon yo‘ldan qaytarmagan, to‘g‘ri yo‘lga boshlamagan ota haqiqiy, chin musulmon emas, deyiladi.

Shuning uchun ham Hadisi Sharifda har kimki uch qiz farzand o‘stirib, ularni turmushga berib, ularga yaxshilik qilishni davom ettirsa, ul kimsa jannatidir, deyilgan.

Fan va ilm-u ma‘rifat taraqqiyotida muhim o‘rin tutgan XIX asrning ikkinchi yarmi va XX asr olim, ma‘rifatparvarlari — Ahmad Donish, Furqat, Muqimiy, Zavqiy, Avaz O‘tar, Abdulla Avloniy kabilar esa Sharq mutafakkirlaridan ruhlanib, axloq-odob, oila etikasi va psixologiyasiga oid qator asarlar yaratdilar.

Abdulla Avloniyning oila pedagogikasi va psixologiyasiga oid fikrlari ham diqqatga sazovordir. Uning 1913-yilda yozgan va 1917-yilda ikkinchi marta nashr qilingan «Turkiy guliston yoxud axloq» asari Kaykovusning «Qobusnoma», Yusuf Xos Hojibning «Qutadg‘u bilik», Nosir Xisravning «Saodatnoma», Sa‘diyning «Guliston va bo‘ston», Jomiyning «Bahoriston»,

Navoiyning «Mahbub ul-qulub» asarlariga oʻxshash janrda yozilgan boʻlib, muallif unda oilada bola tarbiyasi va umuman oilaning ijtimoiy rolini ochib bergan. Avloniy tarbiya jarayonida oilaning va jamoatchilikning oʻrnini alohida taʼkidlaydi. Uning fikricha, bolalarda axloqiy xislatlarning tarkib topishida ijtimoiy muhit, oilaviy sharoit va bolaning atrofidagi kishilar gʻoyat katta ahamiyatga ega.

Bolaning shaxs sifatlariga toʻxtalib, unda oilaning rolini koʻrsatar ekan, «Qush uyasida koʻrganini qiladur», — deydi. «Inson javhari qobildir, agar yaxshi tarbiya topib, buzuq xulqlardan saqlanib, goʻzal xulqlarga odatlanib katta boʻlsa, har kim qoshida maqbul, baxtiyor bir inson boʻlub chiqar...». Demak olim, bola tarbiyasida oilaning rolini birlamchi qilib qoʻyadi: «... tarbiyani tugʻilgan kundan boshlamoq lozim ekan. Tarbiyani kim qilur? Qayda qilinur? degan savol keladur. Bu savolga «birinchi uy tarbiyasi — bu ona vazifasidir. Ikkinchi maktab va madrasa tarbiyasi — bu ota, muallim, mudarris va hukumat vazifasidir, — degan javob bersak». Koʻrinib turibdiki, Avloniy bolaning mukammal tarbiyasi nafaqat oilaga, balki maktab va jamoat tashkilotlariga ham bogʻliqligini eʼtirof etib, tarbiya masalasini umuminsoniy vazifalar darajasida talqin etgan.

Yuqoridagi qisqacha tahlillarimiz shuni koʻrsatmoqdaki, musulmon olami, Sharq mutafakkirlari orasida oila muammolari bilan shugʻullangan va shu xususda oʻzlarining qimmatli fikrlarini kelgusi avlodlar uchun qoldirgan olimlar juda koʻp. Biz ularning ayrimlariga toʻxtaldik xolos.

2.2. NIKOH-OILA MUNOSABATLARINING EVOLYUTSIYASI

Mazkur darslikning kirish qismida taʼkidlab oʻtilganidek, ushbu kurs davomida biz sizlar bilan nikoh-oila munosabatlari psixologiyasiga oid masalalar bilan tanishib chiqamiz. Gap nikoh-oila munosabatlari haqida borar ekan, dastavval, hozirgi zamon oilasining, umuman nikoh-oila munosabatlarining yuzaga kelishi va rivojlanish tarixi haqida zarur maʼlumotlarga ega boʻlish maqsadga muvofiqdir.

Nikoh-oila munosabatlari, oilaviy hayot psixologiyasiga, hozirgi zamon oilasida kuzatiladigan koʻplab holatlarga psixoanalitik nuqtayi nazardan qaraladigan boʻlsa, ularning

ildizi nikoh-oila munosabatlari evolyutsiyasining uzoq o'tmishi bilan bog'liqdir. Shuni nazarda tutgan holda mazkur masalani batafsilroq yoritishni lozim topdik.

Maxsus manbalarda qayd etilishicha, yer yuzida bundan 4 mlrd yillar muqaddam hayot nishonalari, jonzotlar yuzaga kelgan. Hozirgi zamon odamlarining dastlabki ibtidoiy ajdodlari (Homo-sapiens) fikrlovchi odam bundan 3 mln. yillar muqaddam shakllangan. Uzoq muddat davom etgan ibtidoiy taraqqiyotdan so'ng asta-sekinlik bilan ibtidoiy jamoalar, kishilik jamiyatlari yuzaga kela boshlagan va odamlar o'rtasida dastlabki o'zaro munosabatlar, muloqotlar shakllana borgan. Lekin ularni hali tom ma'noda insoniy munosabatlar deb bo'lmas edi.

Umuman erkak va ayollarning bir-birlariga nisbatan qarama-qarshi jins vakillari sifatida o'zaro munosabatlarining ilk ko'rinishlarida, ya'ni nikoh munosabatlarining yuzaga kelishining ilk bosqichlarida jinslar o'rtasidagi munosabatlar asosan biologik omillar bilan boshqarilgan. Xuddi maymunlarda bo'lgani kabi ibtidoiy odamlarning ayollari ham vaqti-vaqti bilan, qisqa muddatli (oy davomida 4—5 kungacha, faqat ayrim turlardagina 19 kungacha) «estrus» degan holatni, estrus davri ni his qilganlar (estrus — qo'shilishga moyillikning shiddatli, kuchli nomoyon bo'lishi). Bunday kunlarda ayollar kimni xohlasa o'shalar bilan farqlab o'tirmay qo'shilavergan, qolgan kunlari esa qo'shilish bo'lmagan. Odamlarning tik yurishga o'tishi bilan odam organizmida ro'y bergan o'zgarishlar, «ilk ayollarni» ko'z yorish jarayonida ko'p nobud bo'lishiga va oqibatda odamlar to'dasida ularni sonining keskin kamayib ketishiga olib kelgan. Shu tufayli erkaklar o'rtasida ko'plab nizolar yuzaga kelgan, ularning ko'pchiligi qonli to'qnashuv ishtirokchilaridan birining nobud bo'lishi bilan tugagan. Bunday tabiiy tanlanish estrus hodisasi uzoqroq muddat davom etgan urug'larning ko'proq yashab qolishiga olib kelgan.

Biroq bu biologik omil «ilk ijtimoiy» rejadagi yangi to'siqlarni yuzaga keltiradi: hech bir organizm bunday uzoq vaqt davom etgan o'ta shahvoniy, asabiy zo'riqishlarga dosh bera olmas edi. Shuning uchun estrus muddatining uzayishi bilan ayollar bu davrda «sovuqroq», o'zining jinsiy maylini nazorat qiladigan va endi kim to'g'ri kelsa o'sha bilan emas, balki faqat o'zlariga yoqadigan erkaklar bilangina qo'shiladigan bo'lib borganlar.

Erkaklarga nisbatan «tanlab» munosabatda bo‘lish — o‘ziga xos insoniy muhabbatning biologik poydevori yuzaga kela boshlaganligidan dalolat beradi.

Shu o‘rinda ta’kidlab o‘tishimiz joizki, hozirgi odam tushunadigan, his qiladigan «sevgi» hissining ilk elementlari, ayollarning shu holati xususiyati evaziga insoniyat ruhiyatiga singib borgan. Shulardan so‘ng, asta-sekinlik bilan, garchi hech qanday ijtimoiy me‘yorlar bilan boshqarilmasada, bir-birlarini shahvoniy ma‘qul ko‘radigan juftlardan iborat unchalik katta bo‘lmagan guruhlar tashkil topa boshlaydi. Shunday qilib, estrusning uzayishi hamma uchun ham qulay, ma‘qul bo‘lmagan. Bu esa urug‘ tarkibiga kiruvchi erkaklar o‘rtasida yana janjallar, qon to‘kilishlarga sabab bo‘ladigan holatlarni keltirib chiqargan. Odamlar jamoasi xo‘jalik faoliyatining jiddiy buzilishi, urug‘ning yashab qolishi uchun xavfning ro‘yobga chiqishiga olib keldi. Shu tarzda yuzaga kelayotgan jamiyatda, urug‘ ichidagi jinsiy muloqotni boshqarish, biologik instinkt, zoologik individualizmni jilovlash uchun maxsus ijtimoiy me‘yorlar shakllana boshladi. Ana shunday ijtimoiy me‘yorlardan biri mazkur urug‘ ichida erkak va ayollarning jinsiy muloqotlarini ma‘lum bir muddatga (ovga tayyorlanish, ov vaqtlarida) taqiqlovchi jinsiy tabular (taqiqlash)ning yuzaga kela boshlaganligidir.

Tabu — axloqiy me‘yorlarga qaraganda ancha jiddiy va qattiq taqiqdir. Axloqiy me‘yorlarni buzuvchilarni jamoa jazolashi, uni yo‘q qilib yuborishi ham yoki kechirib tirik qoldirishi ham mumkin. Ko‘pincha esa tabularni buzganlar, ular buni bilib qilganmi yoki bilmaymi, bundan qat’i nazar so‘zsiz jazolangan, yo‘q qilib yuborilgan.

Ishlab chiqarishdagi jinsiy tabularning yuzaga kelishi urug‘ o‘rtasida erkak va ayolni maishiy ajratib qo‘yish bilan kuzatiladi. Tabu vaqtida erkaklarga nafaqat ayollarga teginish, balki ularga qarash, ular bilan gaplashish, ular tayyorlagan ovqatni iste‘mol qilish, hatto ular bilan bir tom ostida ya‘ni «bir uyda» bo‘lishi taqiqlangan.

Dehqonchilikning yuzaga kelishi, mavsumiy dala ishlari-ning ortib borishi bilan jinsiy tabulardan xoli vaqtlar borgan sari kam muddatli bo‘lib boravergan. Erkaklarda ham, ayollarda ham jinsiy zo‘riqishning jadalligi ortib borgan. Shuning uchun tabulardan xoli qolgan vaqt oralig‘i o‘ziga xos shahvoniy aysh-u ishratlarga aylana borgan.

Nikon-oila munosabatlarning evolyutsiyasi

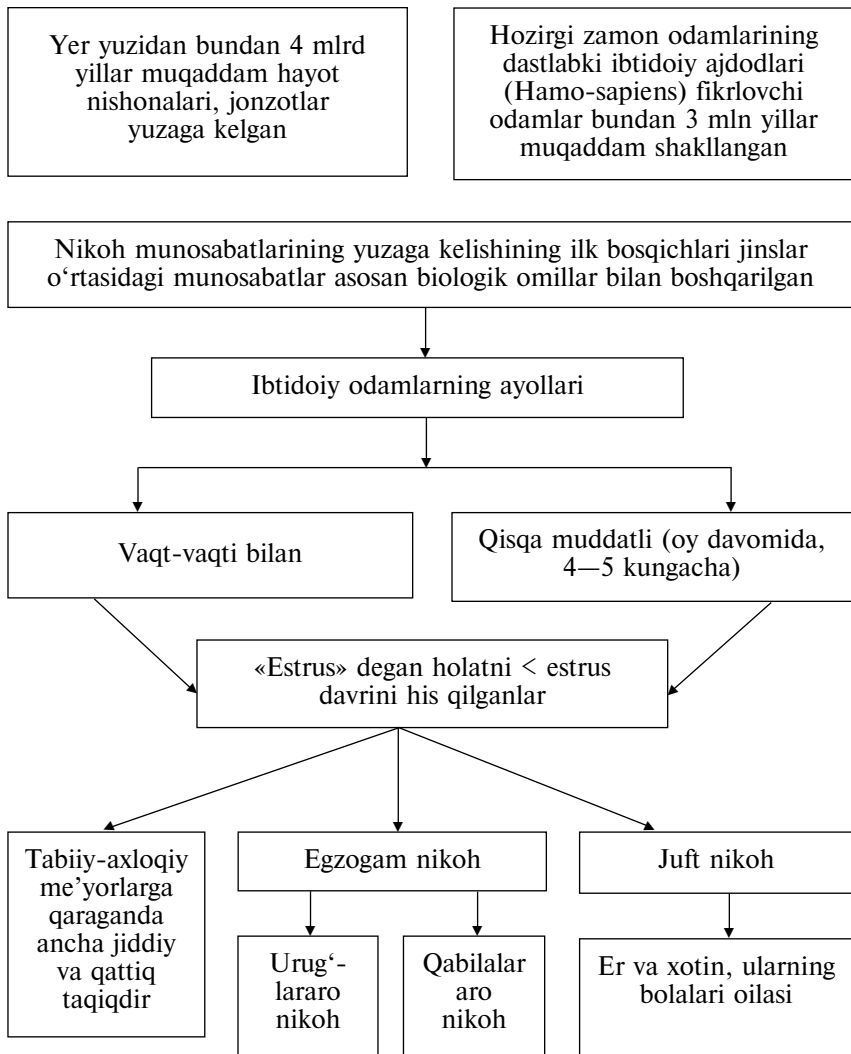

Atoqli psixolog Z. Freyd bu davrni o'z navbatida bayramlarga qiyoslagan. Chunki aksariyat bayramlarda, boshqa kunlari taqiqlangan deyarli barcha narsaga ruxsat beriladi. Bu bayramlarda hech nima bilan cheklanmagan, jo'shqin jinsiy muloqotlar amalga oshirilgan.

Shunday qilib, qisqa muddatli estrus yuzaga kelgan, biroq endi bu estrus biologik sabablar bilan emas, ijtimoiy sabablar bilan bogʻliq boʻlgan. Bu vaqtlarda hali na nikoh va na oila mavjud boʻlgan.

Oʻz navbatida tabular keyinchalik nikohning ilk turlaridan boʻlmish ekzogam nikohlarni yuzaga keltiradi (ekzogam nikoh — urugʻlararo, qabilalararo nikoh). Chunki tabular faqat oʻz urugʻi uchungina taalluqli boʻlib, unda qon-qarindoshlar oʻrtasida jinsiy muloqot taqiqlangan, boshqa qabila yoki urugʻ aʼzolariga esa taalluqli boʻlmagan. Shuning uchun erkaklarga qayerdadir, ovloq joyda boshqa urugʻga mansub boʻlgan ayolni uchratib qolib, undan shahvoniy obyekt sifatida foydalanishi mumkin boʻlgan. Mabodo erkaklar uzoq muddat qishloq xoʻjalik ishlari bilan band boʻlgan vaqtlarida biron-bir begona erkak bilan ayollar ham bu ishni qilishgan. Tabu davom etayotgan davrda bir urugʻ erkagi oʻz ayollaridan uzoqda, oʻz kulbasida boshqa urugʻga mansub ayolni saqlashi mumkin boʻlgan.

Keyinchalik bu tasodifiy aloqalar qabila qoidalarida odatiy, zaruriy, koʻzda tutilgan odatlarga aylanib bordi. Bu oʻrinda odamlarga, bu «boshqa urugʻdagilar» bilan boʻlgan aloqalardan tugʻilgan nasllar nisbatan boʻydor, baquvvat abjir ekanligi sezilib bordi. Bu aynan hozirgi zamon odami gomosapiens shakllana boshlagan davrga, taxminan bundan 42—45 ming yillar muqaddamga toʻgʻri keladi.

Shunday qilib endogamiya (faqat bir urugʻ vakillari oʻrtasidagi jinsiy aloqa)dan, agomiya, yaʼni jinsiy munosabatlarning vaqtinchalik taqiqlanishi orqali ekzogamiya (turli qabila vakillari oʻrtasidagi muntazam jinsiy aloqa) yuzaga keldi. Bundan nikohning guruhli nikoh (дуально родовой) turi yuzaga kelgan. Guruhli nikohda bir urugʻ erkaklari boshqa urugʻning barcha ayollari uchun er va aksincha ikkinchi urugʻning erkaklari birinchi urugʻ ayollarining erlari hisoblangan.

Guruhli nikohning yuzaga kelishi qaytanga nikoh juftlari doirasini maʼlum bir guruh aʼzolari bilangina chegaralab, bir-muncha, qisqartiradi.

Bunday hollarda boshqa urugʻdagi «erkak» bu qabilaga faqat bitta maqsadda, «nikoh» maqsadidagina kelar edi, oʻzlari esa ona oilalarida yashardi va ishlashardi, ular oʻzlarining «xotin»lari yashaydigan oilada hech qanday huquqqa ega emas edilar.

Guruhli nikoh ikki urugʻning nikoh aloqalaridan iborat

bo'lgan — nikoh munosabatlarining birinchi shakli bo'lgan. Albatta, bunday urug'larni hali moddiy ne'matlar ishlab chiqish emas, balki bolalarni dunyoga keltirishgina bog'lab turgan. Ishlab chiqarish va bolalarni dunyoga keltirish munosabatlari bir-biridan ajratib qo'yilgan edi. Jinsiy aloqalar esa faqat bir-birlari bilan mulkiy ishlab chiqarish ishlari bilan bog'lanmagan odamlar o'rtasidagina mavjud bo'lgan.

Guruhli nikoh shaxsiy nikoh bo'lmagan, ya'ni unda biron-bir doimiy «er-xotinlik» juftlari mavjud bo'lmagan. Har bir ayolning nikoh jufti aynan kim bo'lishligi urug' tomonidan belgilanmagan, bu faqat odamlarning xolis xohishlari, istaklarining namoyon bo'lishi bo'lgan xolos. Urug' faqat zo'ravonlik, majburlash hollari kuzatilgandagina aralashishi mumkin bo'lgan, ya'ni har bir individga o'zi qanday xohlasa, shunday yo'l tutish huquqi ta'minlangan. Bunday munosabatlarni hozirgi zamon tili bilan «nikoh», deb atash mushkul, chunki bunday munosabatlar juftlardan na huquq, na majburiyat va na o'zaro mas'uliyatni talab qilgan. Shuningdek, oila deb atash mumkin bo'lgan, bolalarni boqish va tarbiyalash bilan bog'liq bo'lgan alohida bir muhabbat ham bo'lmagan.

Tabiiyki, guruhli nikohda u yoki bu bolaning otasi kim ekanligini aniqlash mushkul bo'lgan, shuning uchun bolalarning kelib chiqishi faqat ona tomonidagina hisoblangan. Urug'ni faqat ayolga tegishli tomoni tan olingan. Bolalar faqat o'z onasinigina bilganlar. Ularning singillari, singillarining bolalari, tug'ishgan aka-ukalari va boshqa qarindoshlar ona urug'ini tashkil qilgan.

Guruhli nikohning moddiy asosi bo'lib asosan uy xo'jaligini yuritish hisoblangan, chunki bu vaqtga kelib ovchilik hamma vaqt ham urug' ehtiyojini qondira olmay qolgan. Bu davrda ayol uy xo'jalik ishlari bilan bog'liq bo'lgan barcha ishlarni bajargan va shu bilan bog'liq holda urug' a'zolari o'rtasida o'ziga xos hurmatga ega bo'lgan, urug' oqsoqollari kengashida e'tiborli o'rin egallagan. Matriarxat (onalik) davri bir necha o'n ming yillar davom etgan.

Keyinchalik guruhli nikoh doirasida o'zaro mayllar zaminida yetarlicha doimiy juftlar shakllana boshladi. Bundan paydo bo'lgan juftli nikoh dastavval bir erkak doimo faqat bitta ayol bilan yashashligini bildirmagan. Erkak kishi bir necha ayol bilan bo'lishi mumkin bo'lgan, xuddi shuningdek ayol ham bir necha erkak bilan munosabatda bo'lgan. Aniqrog'i, bunday

nikohni juftli nikoh emas, balki ibtidoiy-egalitar, ya'ni teng huquqli nikoh deyish to'g'riroq bo'ladi. Tabiiyki, urug'ning bir-muncha boobro' a'zolari bir necha ayolga ega bo'lishi mumkin bo'lgan. Bu davrga kelib ko'p erlilik kamroq uchragan.

Bunday juft nikohlar taxminan bundan 25—24 ming yillar muqaddam urug' ichida xo'jalik va iqtisodiy munosabatlarning yangi shakllariga o'tish bilan xususiy mulkchilikning yuzaga kelishi bilan bog'liq bo'lgan. Bu yo'lda qo'yilgan birinchi qadam «sovg'a ayirboshlash» deb atalgan odat bo'lgan.

Dehqonchilik va chorvachilikning rivojlanishi bilan urug'ning, qabilaning har bir a'zosi mehnati mahsuldorligi sezilarli darajada ortgan va bu ortiqcha iste'mol mahsulotlarining yuzaga kelishiga olib kelgan. Har bir ishchi o'zi yaratgan mahsulotni qabilaning «umumiy qozoniga» tashlaydigan es-kicha taqsimot shakli endi ishlab chiqarishning yanada rivojlanishiga to'sqinlik qila boshladi (chunki bu qabilaning nopok, dangasa a'zolarini ham ishlab chiqish faoliyatidan jazosiz qutulib qolishligiga olib kelgan). Shuning uchun qabila ortiqcha mahsulotni ma'lum bir qismini qabila mulkiga o'zining abjirligi, chaqqonligi, ishlab chiqarish faoliyatida ko'proq muvaffaqiyatlarga erishganligi bilan farqlanib turgan a'zolariga «mukofot» tariqasida taqsimlashga ruxsat berishga majbur bo'lgan. Hammaga teng taqsimlash bilan birga asta-sekin odamning imkoniyatiga, uning qabila mulkiga qo'shayotgan ulushi miqdoriga qarab «mehnat haqi» taqsimlana boshlangan.

Agar teng taqsimlanishda jamoa mahsulotidan ulush olish «huquqi» mazkur urug'ga taalluqliligiga qarab berilgan bo'lsa (jamoada mulkiga qancha hissa qo'shganidan qat'i nazar), endi bu «huquq» mahsulot yaratishdagi ishtirokiga asoslanadigan bo'ldi.

Urug'ning ayrim a'zolarida ortiqcha mahsulot, shaxsiy mulkning paydo bo'lishi, oilaning shakllanishi tomon qo'yilgan yangi qadam bo'lgan «sovg'a ayirboshlash»ni yuzaga keltirdi. Erkak kishi boshqa urug'dagi «o'z ayoliga» «mukofotini» sovg'a qilgan, shuningdek ayol ham o'zinikini unga bergan. Toki ular o'rtasida sovg'a ayirboshlash davom etar ekan, erkak bilan ayol o'rtasidagi jinsiy aloqa ham davom etavergan. Sovg'a ayirboshlashning to'xtatilishi esa ular o'rtasidagi aloqaning ham tugashini bildirgan. Shunday qilib, nikohning yana bir turi individual juft nikoh yuzaga kelgan.

Bunda ayolni o'zining qondosh qarindoshlari, ya'ni o'z

urug' i erkaklari bilan teng taqsimlash munosabatlari, boshqa urug' dagi erkaklar bilan esa sovg' a ayirboshlash munosabatlari bog' lab turgan.

Shuni aytib o' tish joizki, juftli oilaning yuzaga kelishi, boshidanoq uni o' z urug' iga qarshi qo' yishni va onalik urug' i asoslarining buzilishiga olib kelishini bildirgan. Ya' ni erkak kishi o' z mukofotini boshqa urug' dagi «o' z ayoli» va uning bolalariga qanchalik ko' p bersa, uning o' z onalik urug' iga shunchalik kam ulush qolgan.

Biroq «er» hali «xotinning» va uning bolalarining yagona boquvchisi bo' lmagan. Juftli oilalarni yanada asosliroq bo' lishi uchun sovg' a ayirboshlash noadekvat bo' lishi kerak edi, ya' ni er-xotiniga, xotin eriga berganga qaraganda ko' proq berishi lozim edi, shunday qilib u(er) xotinning bolalarini boquvchisi bo' lib qolishi, sovg' a ayirboshlash munosabatlari boquvchilik munosabatlariga aylanishi lozim edi. Shu bilan birga erkakni xotin va uning bolalari bilan aloqasi muntazam va uzoq mud-datli bo' lib bordi. Nihoyat (дуально родовой) qabilalararo nikoh zaminida doimiy o' rin olgan xo' jalik birligi — jamoa tashkil topdi, unga erlar o' z xotinlari va ularning bolalari bilan kirdi. Erkaklar o' z singillaridan, ayollar esa mos ravishda o' z aka-ukalaridan ajralishdi. Yangi iqtisodiy xo' jalik birligi yoki oilaning yana bir turi — juft oila yuzaga keldi, unga, asosan er, xotin va uning bolalari kirdi.

Endi nikoh o' ziga xotinning bolalarini tarbiyalash va boqishni ta' minlashni maqsad qilib qo' ygan erkak va ayolning ittifoqiga aylandi. Buning uchun er-xotinning har biri o' z urug' idan olgan ulushidan, mahsulotidan foydalanishgan. Juft nikohning yuzaga kelishi bilan juftlar o' rtasidagi jinsiy munosabatlar nafaqat shunchaki axloqiy me' yorlar bilan boshqariladigan doiralarga, balki, ijtimoiy-iqtisodiy doiraga (ramkaga) kiritildi.

Oilani ibtidoiy jamoa tuzumi davridagi rivojlanishining umumiy ko' rinishlari asosan nikoh rishtalarini mustahkamlash sari borib, nikohgacha va nikohdan tashqaridagi aloqalarni chegaralab borgan. Masalan, Yangi Gvineyadagi papauslarda nikoh mustahkamligini ta' minlovchi shunday iqtisodiy vositalardan biri bo' lib kelin uchun to' lanadigan to' lovlar(qalin) xizmat qilgan. Er xotini, uning bevafoqligi uchun jazolash huquqini olgan, shuningdek yetkazilgan «axloqiy ziyon uchun» uning o' ynashidan moddiy rag' bat ham talab qilishi mumkin

bo'lgan. (Albatta, bu erkakni shu xotinning bolalarini boqishda faqat uning eri bo'lganligi uchungina ishtirok etishga majburligi bilan bog'liq bo'lgan. Shu bolalarni onasining eri — ota deb atalgan, bu o'rinda biologik nuqtayi nazardan u haqiqatan ham shu bolalarning otasi bo'lmasligi mumkin. Hali u vaqtlarda biologik qarindoshlik ahamiyatga ega bo'lmagan.

Xususiy mulkchilikning yuzaga kelishi va mustahkamlanishi bilan sinfiy munosabatlar shakllana borgan, bu esa nikohning hozirgi zamon shakli — monogamiyaning shakllanishiga asos bo'lgan. Monogam oila va monogam nikoh o'zining klassik shaklida faqat sinfiylik jamiyatining yetilishi bilan tasdiqlana borgan.

Xususiy mulkchilikning yuzaga kelishi bir odam ishlab chiqarish vositalarining to'la yoki boshqaruvchi egasi bo'lib qolishini, boshqa odam esa ulardan butunlay mahrum bo'lishligini yoki xususiy mulk egasi tobe bo'lishligini bildiradi. Agar avvalida ijtimoiy (jamo) mahsulotini olish uchun faqat shu jamoaning a'zosi bo'lishgina kifoya bo'lsa, keyinchalik buning uchun odamning ijtimoiy (jamo) mehnatidagi haqiqiy ishtiroki talab qilindi, so'ng esa nafaqat jamoaga a'zolik va na mehnat, balki aynan ishlab chiqarish vositalariga, xususiy mulkka egalik jamiyatda ishlab chiqilgan mahsulotni taqsimlashga asos bo'lib qoldi.

Teng taqsimlash va mehnatiga yarasha taqsimlash o'rniga xususiy mulkka egaligiga qarab taqsimlash yuzaga keldi. Mehnatning o'zi, o'z-o'zicha jamoa tomonidan yaratilgan mahsulotdan ulush olishga huquq berolmay qoldi. Qul o'zi yaratgan mahsulotning arzimagan qismini olish huquqiga ham ega bo'lmagan, chunki uning o'zi ham (butun borlig'icha, hatto uning hayoti ham) to'laligicha xususiy mulk egasiga, quldorga tegishli bo'lgan. Bu jamiyat miqyosida, oila miqyosida ham shunga o'xshash o'zgarishlar ro'y bergan. Xususiy mulkchilikka, sinfiylik jamiyatiga o'tish bilan, teng taqsimlanishning butunlay yo'qolishi bilan bolalarni boqish, tarbiyalash majburiyati butunlay oila zimmasiga yuklatiladi. Bunda er faqat ishlab chiqarish vositalarining egasi, mulkdori bo'lganligi uchungina boquvchi hisoblanadi. Bu o'rinda u mehnatda ishtirok etishi yoki ishtirok etmasligi hech qanday ahamiyatga ega bo'lmagan. Ayol esa faqat xususiy mulk egasi bo'lmaganligi uchun boquvchi rolida mavjud bo'lgan. Uning mehnatda ishtirok etishi (hatto oiladagi barcha moddiy boyliklar faqat uning mehnati

evaziga yaratilgan bo'lsada) hech qanday rol o'ynamaydi. Shunday qilib, sinfiylik jamiyatida er-xotin o'rtasidagi aloqalar asosida ularning ishlab chiqarish vositalariga bo'lgan munosabatlari yotadi.

Agar hatto ijtimoiy taqsimot bo'yicha kelayotgan mahsulotning hammasi xotin tomonidan yaratilgan bo'lsa ham, agar hatto er xotinni emas, balki xotin erni ta'minlaydigan bo'lsa ham xususiy mulk egasi bo'lib er hisoblangan, aynan u boquvchi hisoblangan. Shunday qilib, bu davrga kelib xotin qul rolini bajarishga tushib qolgan. Ayollar ko'plab fuqarolik huquqlaridan mahrum etilgan, u qonun oldida ham o'z eri bilan teng bo'lmagan. Quldorlik va feodal jamiyatlarda faqat erkaklarga bevosita ijtimoiy-iqtisodiy ishlab chiqarish munosabatlari tizimiga kirishgan. Ayollar esa bu tizimlar bilan faqat o'z erlari vositachiligi orqaligina aloqada bo'lgan.

Shu bilan birga erga oila uchun barcha majburiyat, barcha mas'uliyat yuklatilgan. Er qonuniy tartibda oilani barcha a'zolarining, o'z farzandlarining xo'jayini deb e'lon qilingan. Qondoshlikni onalik chiziqlari bo'yicha hisoblash mumkin bo'lmay qolgan, uning o'rniga qarindosh-urug'chilikni otalik chizig'i, shajarasi bo'yicha hisoblab kelingan. Masalan, Napoleon kodeksida jumladan, otasi kimligidan qat'i nazar «nikohda urug'langan bolaning otasi er hisoblanadi», — deb ta'kidlangan. Bu erkakni o'zining biologik jihatdan ham otalikning ishonchligini ta'minlashga o'z xotinini begona erkak bilan aloqaga kirishish ehtimolini bartaraf etishga intilishlarini tug'dirdi. Xotindan vafodorlikni talab qilish ham, kelindan iffatlilikni talab qilish ham shundan kelib chiqqan. Hatto er ko'pincha xiyonat ustida tutib olingan xotinini o'ldirish uchun qonuniy huquqqa ham ega bo'lgan. Masalan, Fransiyada XIX asrning o'rtalarida ham xotinning eriga xiyonat qilganligi uchun unga 3 oydan 2 yilgacha qamoq jazosi belgilangan. Bu talablar (monogamiyaning bu turi) aslida faqat ayollar uchun tarqatilgan. Ayol kishi uchun jinoyat deb hisoblangan va jiddiy oqibatlariga (huquqiy va ijtimoiy) olib keluvchi xatti-harakat (masalan, turmush o'rtog'iga xiyonat qilish), erkak uchun, qandaydir obro' yoki juda yomon baholanganda unchalik ahamiyatli bo'lmagan, faxr bilan «osib yurish» mumkin bo'lgan axloqiy dog'dek hisoblangan.

Bilimlarni tekshirish uchun savollar:

1. Nikoh-oila munosabatlari qanday yuzaga kelgan?
2. «Tabu» nima va u nikoh-oila munosabatlarining yuzaga kelishida qanday rol o'ynagan?
3. Estrus hodisasi nima?
4. Nikoh-oila munosabatining ilk turlaridan qaysilarini bilasiz?
5. Xususiy mulkchilikka o'tish bilan oilaviy munosabatlarda qanday o'zgarishlar sodir bo'ldi?
6. «Sovg'a ayirboshlash» nima va u nikoh-oila munosabatlarining yuzaga kelishida qanday rol o'ynagan?
7. Xususiy mulkchilikka asoslangan sinfiylik jamiyati nikoh-oila munosabatlari xarakteriga qanday ta'sir ko'rsatdi?
8. Oila deb qanday guruhga aytiladi?
9. Oilaga oid qanday fikrlar va falsafiy qarashlarni keltirishingiz mumkin?

Oila va nikoh haqida fikrlar:

* * *

Oila tabiatning shoh asarlaridan biridir.

J.Santayana

* * *

Oila — jamiyatning dur-u gavhari.

V.Gyugo

* * *

Nikoh kishilik jamiyatining birinchi pog'onasidir.

Sitseron

* * *

Har qanday nikoh ustidan bir narsa amr qilib turmog'i lozim: har bir odam o'z huzur-halovati uchungina emas, balki davlat manfaatlarini ko'zlagan holda nikohdan o'tmog'i kerak.

Aflotun

* * *

Nikoh ko'p tashvish tug'diradi, ammo nikohsiz turmushda ham hech qanday shodlik yo'q.

S.Jonson

* * *

Nikoh odamzod avlodlari davomiyligini ta'min etuvchi zaruratdir.

Lukian.

Bu keltirilgan fikrlarni tahlil qilib ko'ring.

3.1. HOZIRGI ZAMON OILALARINING TURLARI

Oldingi mavzuimizda oila, nikoh haqida, nikoh-oila munosabatlarining yuzaga kelishi va rivojlanishi, oilaning klassik turlari haqida fikr almashdik. Unda keltirib o‘tilgan oila turlari klassifikatsiyasiga ko‘ra hozirgi zamon oilasi «Monogam oila»lardan iboratdir. Biroq hozirgi zamon monogam oilasi ham o‘z navbatida bir-biridan tuzilishi, tarkibi, mohiyati va boshqa xususiyatlariga ko‘ra yana bir qator turlarga bo‘linadi. Hozirgi zamon oilalarining qanday turlarga ega ekanligi va ularning ijtimoiy-psixologik xususiyatlarini bilish, ularga xos muammolarni o‘rganish, oilaviy hayotda ro‘y berishi mumkin bo‘lgan noxushliklarning oldini olish imkonini beradi. Quyida shular haqida qisqacha to‘xtalib o‘tamiz.

Oila uni xarakterlovchi turli mezonlarga ko‘ra quyidagilarga farqlanadi:

1. To‘liqligiga ko‘ra: to‘liq, noto‘liq va qayta tuzilgan (ikkinchi nikoh) oilalar.

2. Bo‘g‘inlar soniga ko‘ra: nuklear (ota-ona va bolalardan iborat bo‘lgan) va ko‘p bo‘g‘inli (ikki va undan ortiq avloddan iborat oila a‘zolari birga yashovchi) oilalar.

3. Bolalar soniga ko‘ra: farzandsiz, bir bolali, ikki bolali, 3—4 bolali, 5 va undan ortiq bolali oilalar. Turli mamlakatlarda bu mezonlar turlichadir. Masalan, AQSH, Fransiya, Germaniya, Gretsiya, Rossiya va boshqa rivojlangan davlatlarda 3—4 bolali oilalar ko‘p bolali oilalar hisoblanadi. O‘zbekistonda bunday oilalar farzandlar soni o‘rtacha bo‘lgan oilalar sarasiga kiradi.

4. Er-xotinning ijtimoiy kelib chiqishiga ko‘ra: ishchilar, dehqonlar, xizmatchilar, ziyolilar oilasi, aralash tipdagi oila.

5. Er-xotinning ma‘lumot saviyasiga ko‘ra: oliy ma‘lumotlilar, o‘rta-maxsus, o‘rta, tugatilmagan o‘rta, maxsus yordamchi maktab ma‘lumotiga ega bo‘lgan qayliqlardan tashkil topgan oila.

6. Oilaning «yoshiga» ko‘ra: yosh oila (1 yilgacha, 3—5 yillik, 6—10 yillik turmush tajribasiga ega bo‘lgan oilalar), o‘rta yoshdagi oila, yetuk yoshdagi oila (qariyalar oilasi).

7. Qayliqlarning ota-ona oilasi (ota-onasi)ning moddiy ta‘minlanganlik darajasi jihatidan qudalarning bir-biriga mos ekanligi yoki ular orasida katta tafovut mavjudligi bo‘yicha bir-biriga mos va mos bo‘lmagan oilalar.

8. Regional jihatlariga ko‘ra: shahar, qishloq, aralash tipdagi oila.

9. Nikohdan qoniqqanlik saviyasiga ko‘ra, ajralish saviyasida — nikohdan qoniqqanlik darajasi quyi saviyada bo‘lgan oila, o‘rta saviyada va nikohdan qoniqqanlik darajasi yuqori saviyadagi oila.

10. Oilada ayol yoki erkak yetakchiligiga ko‘ra: er yetakchi bo‘lgan oila, xotin yetakchi bo‘lgan oila, er va xotin yetakchilikni birga bajaradigan (biarxat) oila.

11. Oilada er-xotin orasidagi munosabatlariga ko‘ra: avtoritar, demokratik, liberal, aralash tipdagi oilalar.

12. Er-xotinning millatiga ko‘ra: bir millatli yoki baynalmilal oilalar. Baynalmilal oilalarni o‘z navbatida ikkiga bo‘lish mumkin:

— dini, urf-odatlar yoki tili bir guruhga kirgan millat vakillari orasida nikohlar, masalan, o‘zbek-tojik, o‘zbek-qozoq, o‘zbek-turkman, rus-ukrain, o‘zbek-tatar va boshqalar;

— dini, urf-odatlar yoki tili bir guruhga kirmagan millat vakillari orasidagi nikohlar, masalan, o‘zbek-rus, o‘zbek-ukrain, o‘zbek-eston, o‘zbek-nemis va boshqalar.

Yuridik rasmiylashtirilganligiga ko‘ra: sinovdagi oila (birga yashashadi, ammo hali nikohni rasmiylashtirmagan, chunki bir-birlarini norasmiy nikohda sinashayapti), rasmiylashtirish arafasidagi oila (birga yashashadi, oila qurish maqsadi aniq, ammo ayrim obyektiv sabablarga ko‘ra rasmiylashtirish kechiktirilayapti), nikohdagi oila, nikohdan tashqari oila (ayrim erkak kishilarning ikkinchi, uchinchi, yuridik jihatdan norasmiy oilasi). Nikohdan tashqari oilalarning ayrimlari pinhona bo‘lsa, ko‘pchiligi haqida erkak kishining birinchi oilasi va qarindoshlari bilishadi.

Oilaning tasniflanishi

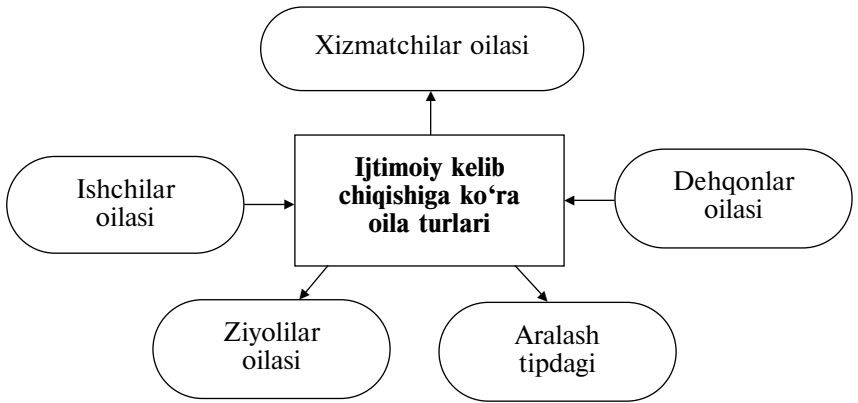

8 - j a d v a l

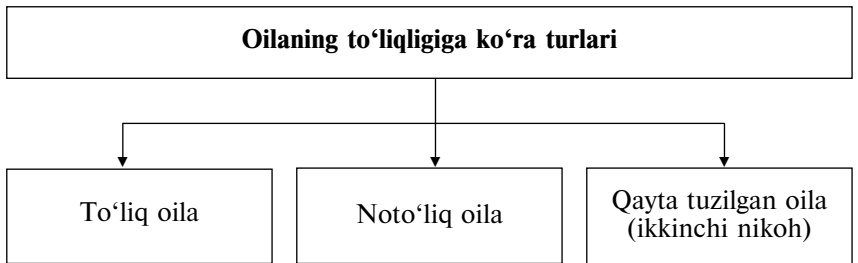

9 - j a d v a l

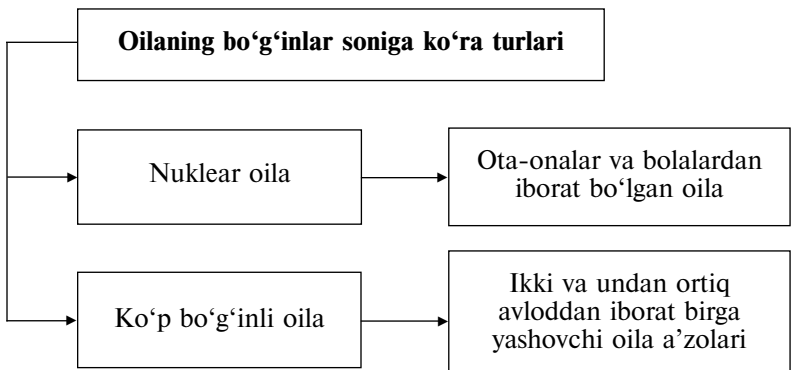

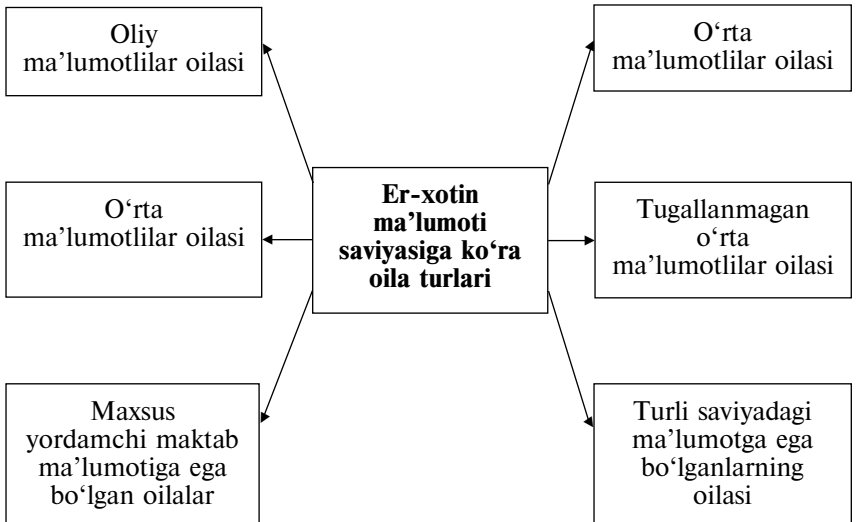
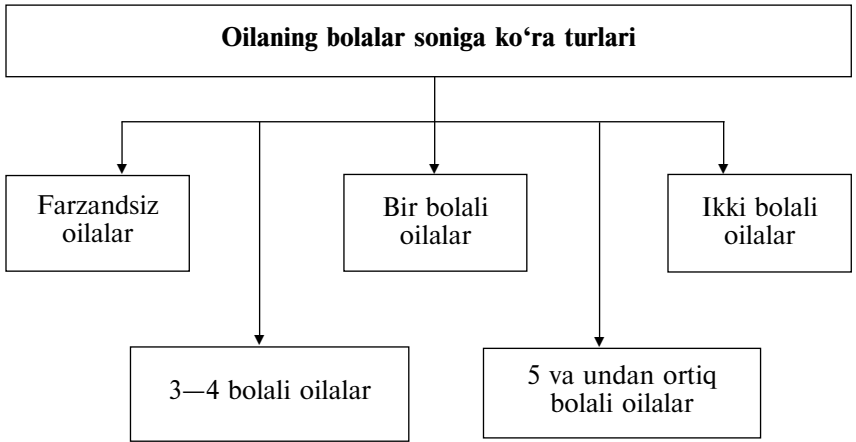

Oilaning yoshiga qarab turlari

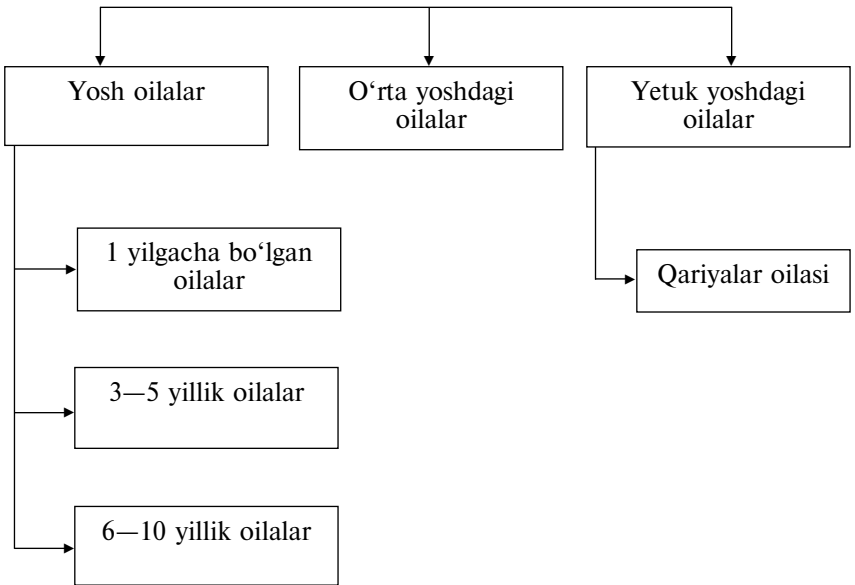

Qayliqlar ota-onasi oilasining moddiy ta'minlanganlik darajasiga ko'ra turlari

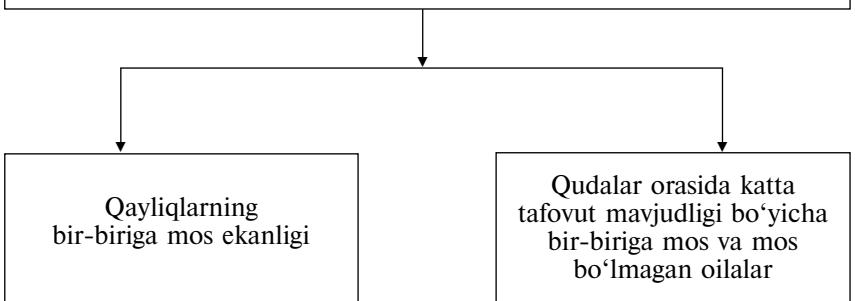

Oilalarning regional jihatiga ko'ra turlari

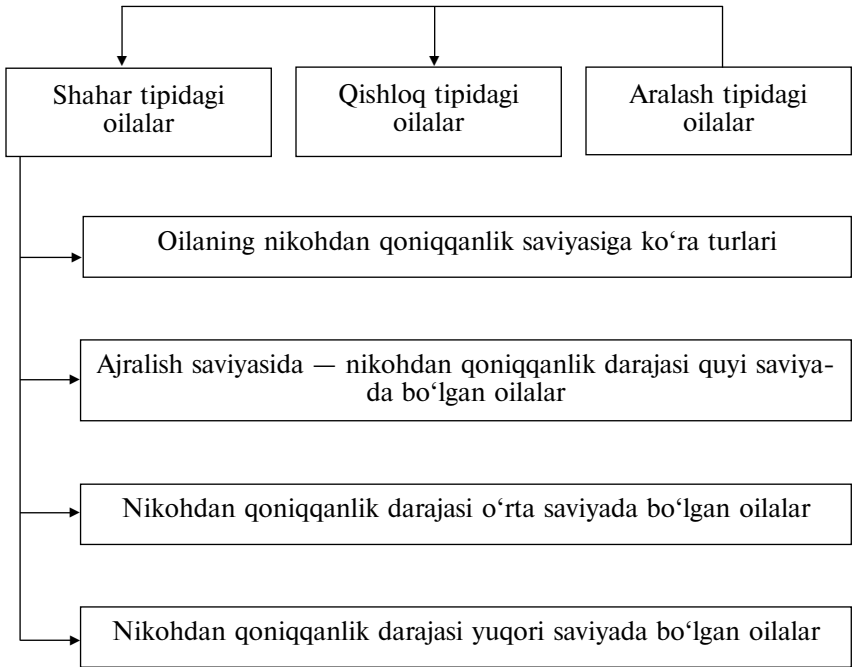

Oilada ayol yoki erkak yetakchiligiga ko'ra turlari

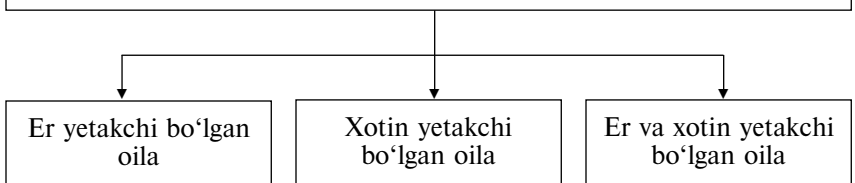

Oilaning er-xotin orasidagi munosabatlariga ko'ra turlari

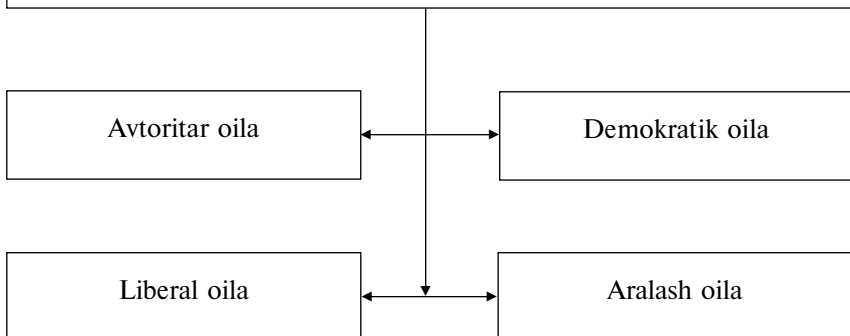

Oilaning yuridik rasmiylashtirilganligiga ko'ra turlari

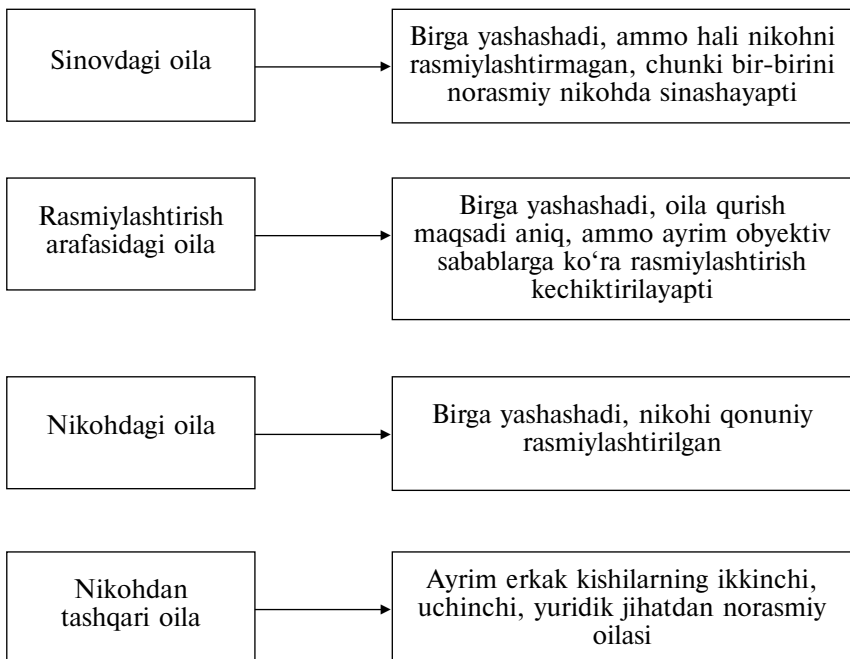

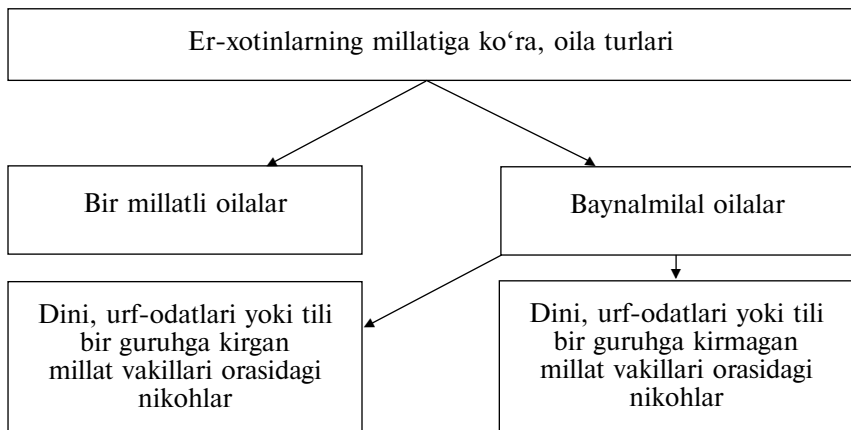

O'zbek oilasining yuqoridagi ijtimoiy-psixologik klassifikatsiyasi, ularga xos psixologik xususiyatlar mutaxassis (sotsiolog, psixolog)lar tomonidan ilmiy o'rganilishi va yoshlarni oilaviy hayotga tayyorlashda xizmat qilishi kerak.

3.2. HOZIRGI ZAMON OILASINING ASOSIY VAZIFALARI

Har bir oila ijtimoiy tizim struktura sifatida jamiyat oldida ma'lum bir vazifalarni bajaradi. Oilaning ijtimoiy vazifalari haqida gapirganda, bir tomondan jamiyatning oilaga ta'sirini, ikkinchi tomondan esa umumiy ijtimoiy tizimda oilaning o'rnini, oilaning hal qiladigan ijtimoiy (jamoatchilik) vazifalarini hisobga olish lozim.

Barcha oldingi jamiyatlarda oila quyidagi asosiy vazifalarni bajargan: *iqtisodiy, reproduktiv, tarbiyaviy, rekreativ, kommunikativ, regulyativ (boshqaruv)*.

Bu haqda Sharq allomalari Yusuf Xos Hojib, Ibn Sino, Amir Temur, Alisher Navoiy, Ahmad Donish va boshqalar o'z asarlarida yozib qoldirganlar.

Albatta, bu sanab o'tilganlar hozirgi zamon oilasini asosiy vazifalarining yagona klassifikatsiyasini tashkil eta olmaydi. Chunki ayrim manbalarda: naslni davom ettirish, tarbiyaviy, xo'jalik va o'zaro yordam kabi vazifalar hozirgi zamon oilasining muhim vazifalari sifatida ko'rsatib o'tilgan, sotsiolog olimlar (U.M.Sverdlov, V.A.Ryasensov, V.P.Klyuchnikov) esa

inson zotini davom ettirish, bolalarni tarbiyalash va xo‘jalik vazifalarini farqlaydi; S.D. Laptenok xo‘jalik-maishiy, aholi sonini qayta tiklash, tarbiyaviy va oila a‘zolari dam olishi — hordig‘ini tashkil etish; N.G.Yurkevich — ma‘naviy muloqot, seksual, bolalarni dunyoga keltirish, tarbiya jarayonidagi hamkorlik, uy xo‘jaligini yuritish uchun zarur vositalarni ta‘minlash, dam olishni tashkil qilish, o‘zaro moddiy va ma‘naviy qo‘llab-quvvatlash; A.G. Xarchev — aholi sonini qayta tiklash, ijtimoiylashuv, xo‘jalik, iste‘mol va dam olishni tashkil qilish kabilarni farqlaydi. Mana yuqoridagilardan ko‘rinib turibdiki, qator oilashunos mutaxassislar tomonidan oilaning asosiy vazifalari turlicha klassifikatsiya qilinmoqda. Bu o‘rinda oila vazifalarini shunchaki sanab o‘tish emas, balki ularni bir tomondan odamlarning moddiy, xo‘jalik-maishiy va ikkinchi tomondan emotsional va ijtimoiy-psixologik ehtiyojlarini qondiruvchi vazifalarga farqlash muhim.

Shuni ham aytib o‘tish joizki, hozirgi zamon oilasida emotsional va ijtimoiy-psixologik jarayonlarni qondirish vazifasining ahamiyati ortib bormoqda. Hatto sof moddiy xarakterga ega bo‘lgan vazifalarda ham hissiylik ko‘proq tus olib bormoqda. Hissiy, emotsional kontaktlarning ahamiyati shahar oilalarida kuchliroq anglanmoqda. Qishloq oilalari esa uy hayvonlari va tomorqa yerlarining borligi evaziga shahar oilalariga qaraganda jamiyatning ishlab chiqaruvchi bo‘g‘inini, ishlab chiqaruvchilik vazifasini ko‘proq saqlab qolmoqda.

Insoniyat taraqqiyotining hozirgi bosqichida bugungi zamon oilasining asosiy vazifalari qatorida quyidagilarni sanab o‘tish mumkin: iqtisodiy, reproduktiv, tarbiyaviy, rekreativ, kommunikativ, regulyativ (boshqaruv), feliotsitologik kabilar.



3.3. OILANING IQTISODIY VAZIFASI

Oilaning iqtisodiy vazifasi uning asosiy vazifalaridan biri hisoblanadi. Oila iqtisodi, budjeti, daromadini rejali sarflash, kundalik xarajatga, zarur buyumlarga pul ajratish, bir necha yildan so'ng olinadigan narsalarga mablag' yig'ish, tejab ro'zg'or yuritish er-xotinning katta tajriba, malakaga ega bo'lishlariga bog'liq. Shuningdek, oilada o'sayotgan bola ham mana shu malaka va ko'nikmalarga ega bo'lib borishi zarurligini unutmagan holda bolaga iqtisodiy masalalarni hal etishni o'rgata borish lozim. Keyingi yillarda oilalarda yuzaga kelayotgan iqtisodiy muammolar oiladagi shaxslararo munosabatlarga salbiy ta'sir etishi bilan birgalikda, bolalar bilim saviyasining pasayishiga ham olib kelmoqda. Bunday noxush holatlarning oldini olish maqsadida moddiy qiyinchiliklar tufayli hosil bo'ladigan muammolarni bartaraf etishda odamlarga psixologik yordam ko'rsatish lozim.

Oila o'zining shu vazifasi tufayli jamiyatga, davlatga katta iqtisodiy foyda keltiradi. Masalan, bola tarbiyasi, bolani iqtisodiy ta'minlash borasidayoq uning jamiyatga keltirgan foydasi katta miqdorni tashkil etadi. Buni davlat tomonidan, davlat muassasalarida (bolalar uylarida) bir bolani 16—18 yil tarbiyalab, ishchi kuchi sifatida yetishtirish uchun (uni boqish, kiyintirish, o'qitish, moddiy ta'minlash va sh.k.) davlat tomonidan har bir bolaga sarflanadigan mablag' va aynan shunday ishchi kuchini oilada tarbiyalash uchun beriladigan nafaqa pullari miqdorini solishtiradigan bo'lsak, o'rtadagi farq birinchilar foydasiga bir necha yuz ming so'mni tashkil qiladi.

Tasavvurga osonroq bo'lishi uchun aytish mumkinki, har bir bolani voyaga yetkazish uchun oila davlatga kamida o'n-o'n besh million so'mdan ortiq miqdorida iqtisodiy foyda keltiradi. Bu boradagi, ya'ni har tomonlama kamol topgan ma'naviy-axloqiy yetuk, jismoniy-psixologik sog'lom shaxsni yetishtirishning ma'naviy-axloqiy jihatlarini hech qanday iqtisodiy me'zon bilan o'lchab bo'lmaydi.

Bu, oilani iqtisodiy vazifasining atigi birgina shaxsni shakllantirish borasidagi qimmatini ko'rsatadi xolos. Hozirgi zamon oilasida xo'jalik ishlarini yuritish, ishning yo'lga qo'yilishi, moddiy ne'matlar ishlab chiqarish, fermer xo'jaligi, shaxsiy ishlab chiqarish kabilarning o'sib borishi, uning jamiyat oldidagi iqtisodiy vazifasi ahamiyatini yanada ortib boraverishini ko'rsatadi.

Oilaning iqtisodiy vazifasi

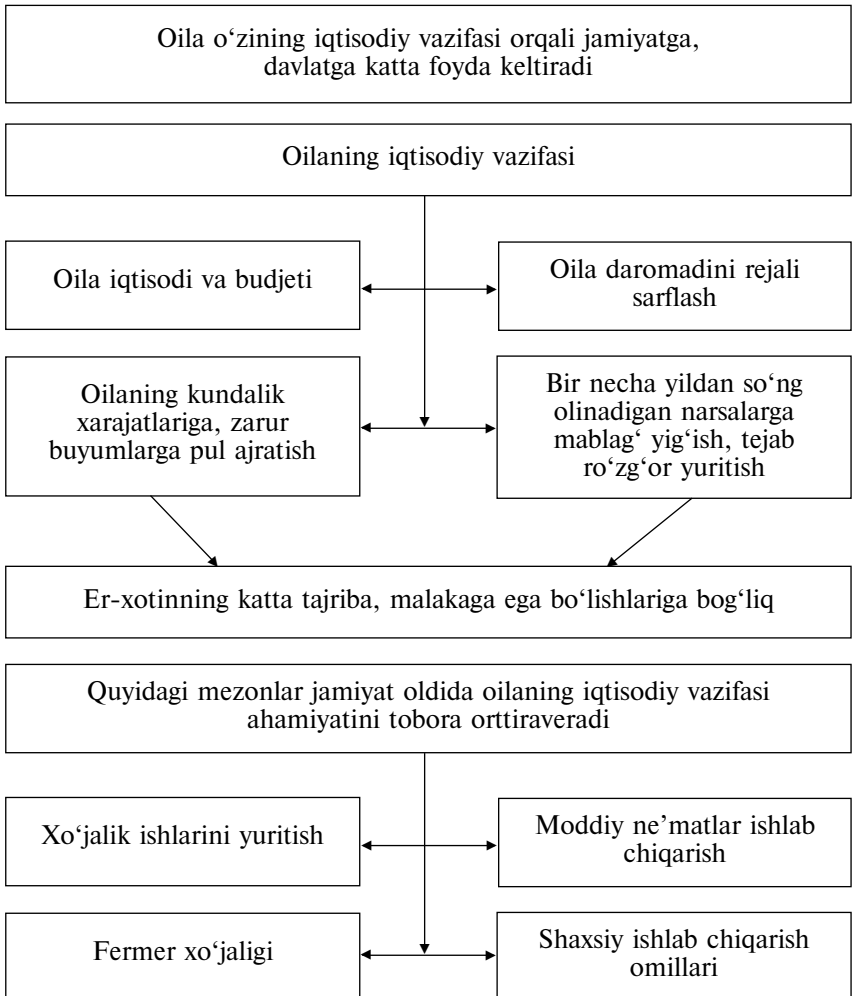

3.4. OILANING REPRODUKTIV VAZIFASI

Oilaning muhim bo'lgan vazifalaridan yana biri bu uning reproduktiv (jamiyatning biologik uzluksizligini ta'minlash, bolalarni dunyoga keltirish) vazifasidir. Bu vazifaning asosiy mohiyati inson turini davom ettirishdan iboratdir. Oila faqatgina yangi avlodni dunyoga keltiribgina qolmasdan, ularni insoniyat paydo bo'lgan davrdan boshlab yashab kelayotgan ilmiy va madaniy yutuqlari bilan tanishtirish, ularning salomatligini saqlab turishdan ham iboratdir. Tabiatan berilgan avlod qoldirish instinkti odamda farzand ko'rishga, ularni o'stirishga va tarbiyalashga bo'lgan ehtiyojga aylanadi. Bu ehtiyojlarni qondirmasdan turib, kishi odatda o'zini baxtiyor his qila olmaydi. Shuningdek, er-xotinda, farzand tug'ilishi bilan bog'liq holda butunlay yangi hissiyotlar: ayolda — onalik, erkakda — otalik hissi paydo bo'ladi. Farzand er-xotin munosabatlarini yanada mustahkamlovchi asosiy omil hamdir.

Oilaning jamiyat oldidagi reproduktiv vazifasi va uning bajarilishi deyilganda aholi sonining qayta tiklanishi uchun har bir oilada nechtadan farzand bo'lishi lozimligi nazarda tutiladi.

Statistik ma'lumotlarga ko'ra, agar har bir oilada bittadan farzand bo'ladigan bo'lsa, bunday xalq sakkizinchi avloddan keyin yo'q bo'lib ketishi mumkin ekan. Har bir oilada ikkita-dan farzandning bo'lishi ham aholi sonini saqlab turishni ta'minlay olmaydi. Demograflarning ta'kidlashlaricha, oila o'zining reproduktiv vazifasini bajarishi uchun har bir oilaga o'rtacha 2,6 ta farzand to'g'ri kelishi kerak.

Albatta, faqat oilagina jamiyat oldidagi vazifalarini bajarib qolmasdan, balki jamiyat ham oilalarga o'z vazifalarini muvaffaqiyatli bajarishi uchun zarur bo'lgan shart-sharoitlarni yaratib berishi lozim. Bu o'rinda hukumatimiz tomonidan yuritilayotgan demografik siyosat, iqtisodiy, ijtimoiy va huquqiy tadbirlar bunga yaqqol misol bo'la oladi. Bunday siyosatning asosiy yo'nalishlari onalik va bolalikni muhofaza qilish, ko'p bolali va kam ta'minlangan oilalarning moddiy ahvolini yaxshilash, yosh oilalarga, onalarga yaratilayotgan imtiyozlar va shu kabilardan iborat.

Oilaning reprodoktiv vazifasi

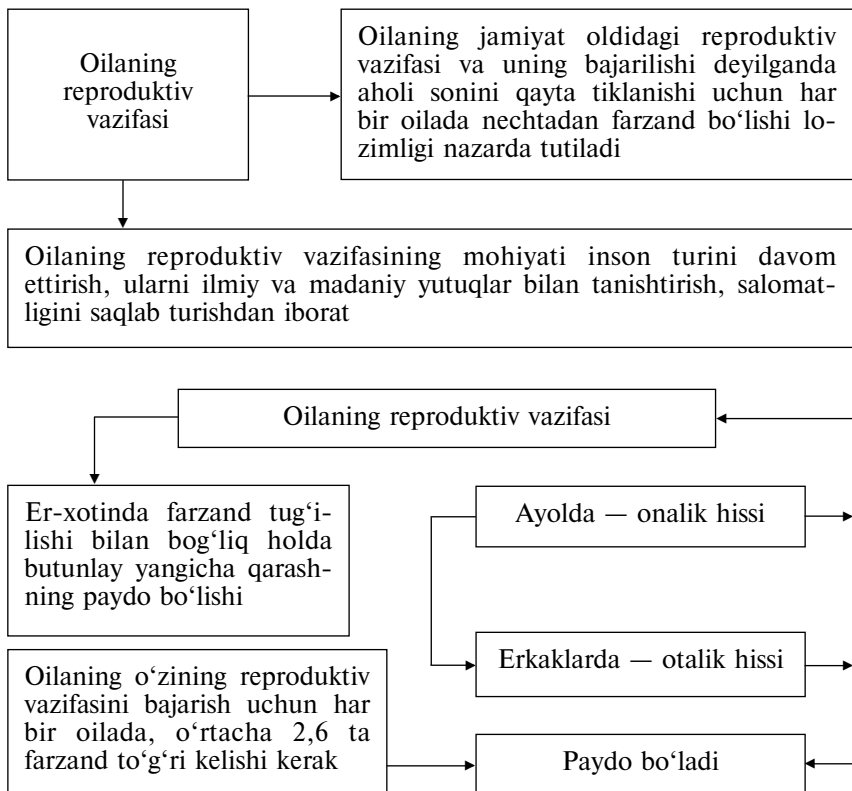

3.5. OILANING TARBIYAVIY VAZIFASI

Oilaning muhim ahamiyatga ega bo'lgan yana bir vazifasi tarbiyalashdir. Bolalarning aqliy, jismoniy, axloqiy, estetik tarbiyasiga oilada asos solinadi. Oila inson deb ataluvchi binoni faqat poydevorini qo'yish bilan cheklanmasdan, balki uning so'nggi g'ishti qo'yilguncha javobgardir. Ota-ona — san'atkor, bola — san'at asari, tarbiya jarayoni esa san'atning o'zidir. Mustaqillikka erishganimizdan so'ng milliy qadriyatlarimizning tiklanishi va xalqimiz azaldan saqlab kelayotgan milliy urf-odatlarimiz, an'analarimiz (bola tarbiyasida ota-onadan tashqari, buvi-buva, qarindosh-urug', mahallaning ham ta'siri) bu borada katta ahamiyatga ega. Lekin ba'zan oilaning tar-

biyaviy vazifasining susayishi va targʻibot-tashviqot ishlarining kamligi natijasida oila aʼzolari xulqida yomon odatlarning (ichish, chekish, narkomaniya, turli diniy oqimlar taʼsiriga berilish, maʼnaviy buzuvchilik yoʻliga kirish) paydo boʻlishi tashvishlanarli hollardan biridir. Jamiyatning komil fuqarosini shakllantirish, tarbiyalash hozirgi zamon oilasining mazkur vazifasi darajasiga kiradi.

Chunki shaxsning ijtimoiylashuvi dastavval oilada amalga oshadi. Oiladagi tarbiya orqali shaxsga maʼlum bir siyosiy-gʻoyaviy dunyoqarash, axloqiy meʼyorlar va xulq namunalari,

21 - j a d v a l

Oilaning tarbiyaviy vazifasi

Shaxs maʼnaviyati, uning dunyoqarashi, insonning tasavvur va eʼtiqodiga aloqador koʻnikmalar majmui asosan oilada shakllanadi, oila haqiqiy maʼnaviyat oʻchogʻi, tarbiya omili va muhitidir

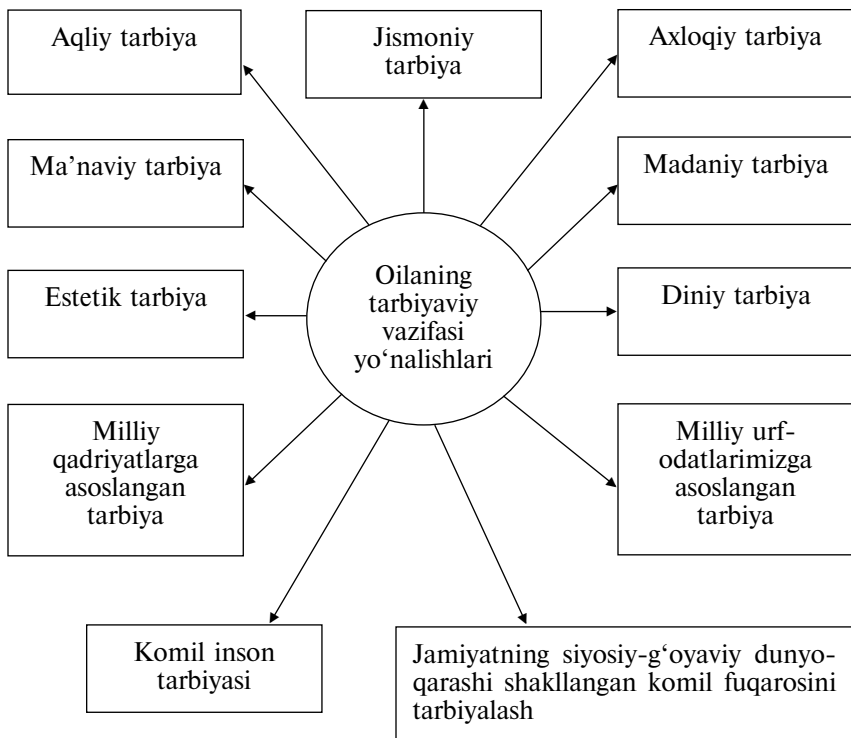

jismoniy sifatlar singdiriladi. Xalqimizda «qush uyasida ko‘rganini qiladi» deb bejiz aytilmagan. Oilada amalga oshadigan ijtimoiylashuv jarayoni natijasida shaxs ijtimoiy me‘yorlar va qadriyatlarni o‘zlashtiradi, ijtimoiy hayotga kirib boradi.

3.6. OILANING KOMMUNIKATIV VAZIFASI

Oilaning kommunikativ vazifasi oila a‘zolarining o‘zaro muloqot va o‘zaro tushunishga bo‘lgan ehtiyojini qondirishga xizmat qiladi. Psixologik tadqiqotlarda ta‘kidlanishicha, turli ijtimoiy yo‘nalganlik, ustanovkalar, hissiy madaniyat, odamning axloqiy, ma‘naviy va psixologik salomatligi — oiladagi o‘zaro, ichki muloqot xarakteri, oiladagi katta a‘zolarining muloqotda psixologik ustanovkalarni namoyon qilishlari, oiladagi axloqiy-psixologik iqlimga to‘g‘ridan to‘g‘ri bog‘liqdir.

Insoniyat taraqqiyotining hozirgi bosqichida fan-texnika taraqqiyotining yuksalib, odamlarning kundalik hayotining urbanizatsiyalashuvining (radio, televideniye, video, kompyuter va boshqalar) ortib borishi, oilalarning tobora nuklearlashib borayotganligi bilan oilaning kommunikativ vazifasining ahamiyati, oila a‘zolarining bir-birlari bilan «odamlarcha» suhbatlashib olishning ahamiyati tobora ortib bormoqda. Bu o‘rinda o‘zbek oilasining o‘ziga xos xususiyati: ko‘p avlodlilik, ko‘p farzandlilik kabilar bunday oilalar a‘zolari o‘rtasida o‘zaro muloqot to‘laroq amalga oshishiga asos bo‘ladi, ularning o‘zaro muloqotga bo‘lgan ehtiyojlarini qondirishda muhim rol o‘ynaydi. Biroq so‘nggi yillarda ba‘zi oilalarda ota-onalar va bolalar o‘rtasida muloqotning kamligi, bir-biriga e‘tiborning pasayishi, oila a‘zolari o‘rtasida fikr erkinligining cheklanganligi (ayniqsa qishloq oilalarida), holatlari ham mavjud, hatto oiladagi o‘zaro munosabatlarning yomonlashuvi natijasida oila a‘zolarining ayrimlarida stress (asabiy tanglik), suitsid (o‘z joniga qasd qilish) kabi noxush holatlarning kelib chiqishi ham kuzatilmoqda. Bunday noxushliklarning oldini olish uchun eng avvalo oila a‘zolari o‘rtasida oshkora, yaqin, o‘zaro tushunishli, ishonchli muloqotning amalga oshishi uchun zarur shart-sharoitlarni yaratish, lozim bo‘lsa, bu borada, yoshlarga tegishli bilimlarni berish aholi uchun psixologik maslahatxonalar faoliyatini yo‘lga qo‘yish, treninglar tashkil etish, «Ishonch telefonlari», «Qalb markazlari» kabilarni tashkil etib, ular faoliyatini takomillashtirish lozim.

Oilaning kommunikativ vazifasi

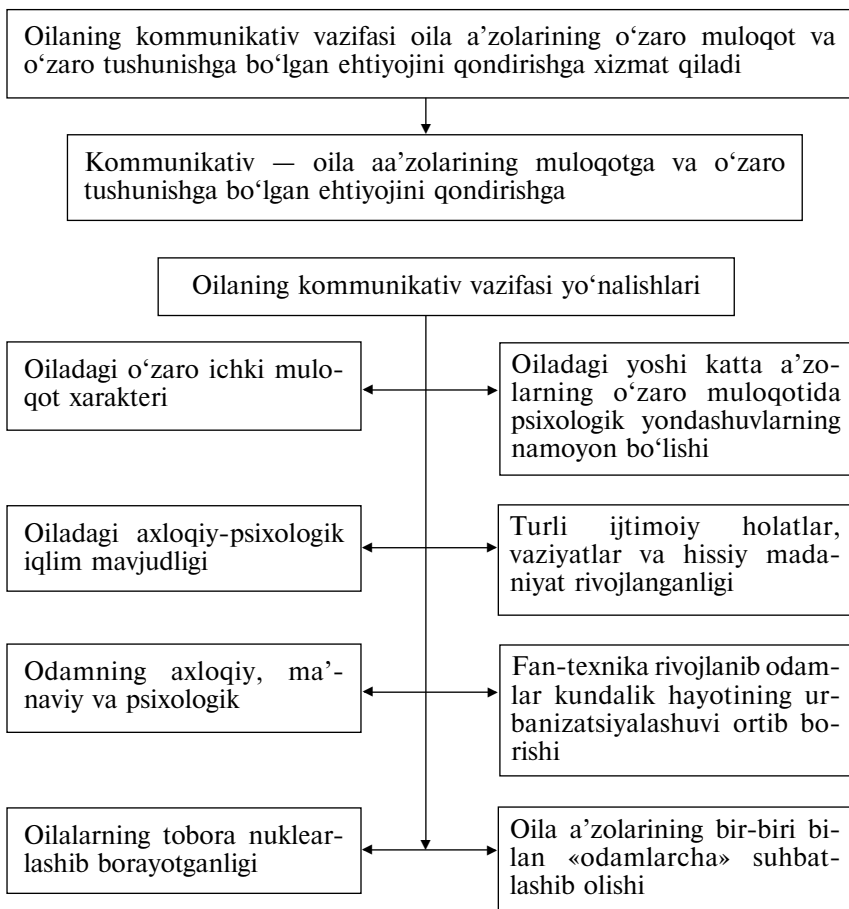

3.7. OILANING REKREATIV VAZIFASI

Nikoh-oila munosabatlari yuzaga kelgan dastlabki, ibtidoiy zamonlardan buyon unga xarakterli bo'lib kelgan xususiyatlardan biri, undagi shaxslararo munosabatlar talablaridan biri uni o'z a'zolarining axloqiy-psixologik himoyalanihini ta'minlash, shuningdek bolalarga va mehnatga yaroqsiz yoki keksa qarindoshlarga moddiy va jismoniy yordam ko'rsatish kabildan iborat bo'lib kelgan.

Bu holat o‘z navbatida oilaning asosiy vazifalaridan yana birini, uning rekreativ vazifasini tashkil qiladi. Oilaning rekreativ — o‘zaro jismoniy, moddiy, ma’naviy va psixologik yordam ko‘rsatish, bir-birining salomatligini mustahkamlash, oila a‘zolari dam olishini tashkil etish vazifasidir. Bu vazifa keyingi yillarda yanada muhim ahamiyat kasb etmoqda. Oila a‘zolari salomatligini mustahkamlash, oila a‘zolarining dam olishini tashkil etish, oila a‘zolarining bevosita mehnat, o‘qish va boshqa ijtimoiy faoliyatlaridan xoli holda, ya’ni bo‘sh vaqtlarni birgalikda o‘tkazishlarini qanday tashkil qilishlari, unda bularning o‘zaro munosabatlari xarakteri qanday ekanligi bugungi kun oilasi mustahkamligi uchun muhim ahamiyatga ega bo‘lgan omillardan hisoblanadi. Bo‘sh vaqt jamiyatning nihoyatda muhim ijtimoiy qadriyatlaridan biridir. Bu qadriyatdan odamlar turlicha foydalanadilar. Bo‘sh vaqtini muntazam ravishda qanday o‘tkazishiga qarab har bir odamning yetuklik

23 - j a d v a l

Oilaning rekreativ vazifasi

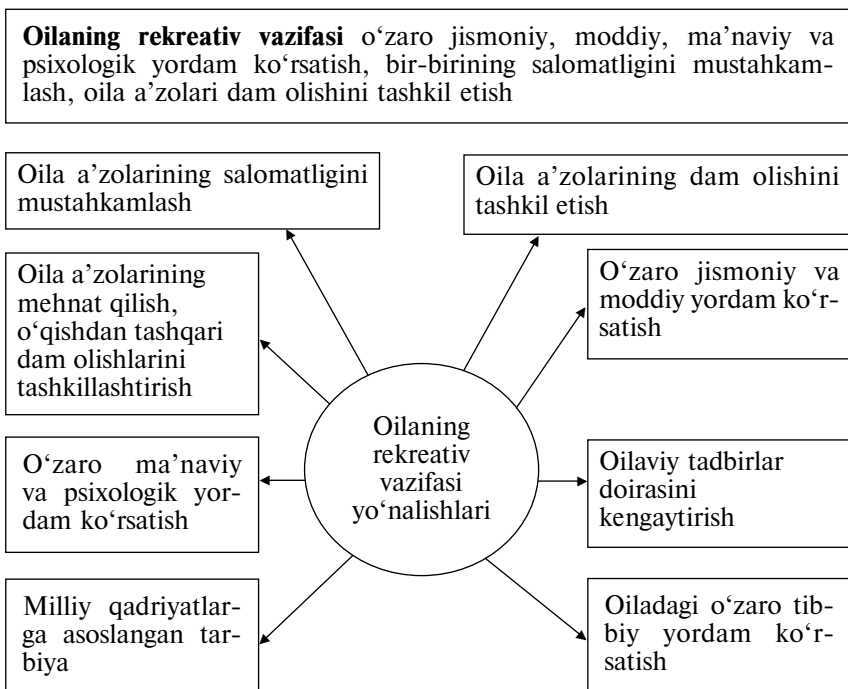

darajasiga, ma'naviy dunyosiga baho berish mumkin. Bu borada erishilgan yutuqlarimizdan biri shuki — dam olish va sog'lomlashtirish ishlariga davlat miqyosida ahamiyat berila boshlandi. Lekin ko'pchilik turli sabablar bilan (ularning o'zlari ko'proq moddiy sababni ko'rsatishadi) madaniy dam olishga e'tibor bermay qo'yganligini ham aytib o'tish lozim. Hozirgi vaqtda oilaviy dam olish, oilaviy turizm va qator oilaviy tadbirlar doirasi kengayib bormoqda.

Shuni ham ta'kidlab o'tish joizki, hozirgi vaqtda oilaning rekreativ vazifasini davlat va ijtimoiy tashkilotlar o'z zimmasiga olmoqda. Odamlarning xavfsizligini ta'minlash, qariyalarga bepul tibbiy yordam ko'rsatish (bizning milliy xususiyatlarimizga yot bo'lsa-da, qariyalar uylarining ochilishi), odamlar dam olishlari va o'z sog'liqlarini tiklab olish imkoniyatlarini beradigan dam olish uylari va sanatoriylarning ochilishi kabilar shular jumlasidandir. Lekin shu bilan birga oila a'zolarining axloqiy-psixologik himoyalanganligini ta'minlashdagi roli tobora ortib bormoqda. Chunki odam faqat o'z oilasidagina va faqat o'z yaqinlari qurshovidagina o'zini tom ma'noda xotirjam, erkin his qila olishi mumkin xolos. Bu borada oilaning o'rnini hech bir ijtimoiy muassasa bosa olmaydi.

3.8. OILANING FELITSITOLOGIK VAZIFASI

Hozirgi zamon oilasining tobora ahamiyati ortib borayotgan vazifalaridan biri uning felitsitologik vazifasidir (italyancha «felitsite» — baxt). Shaxsiy baxtga erishishga intilish oilaviy munosabatlar tizimida ko'p jihatdan hal qiluvchi bo'lib bormoqda. Baxt nima o'zi? Hozirgi zamon oilasi o'z a'zolarining baxtini ta'minlashda qanday rol o'ynaydi? Baxtga intilish har bir inson uchun tabiiydir va ayni shu baxtga intilish ularni oila qurishga undaydi. Inson o'ziga ato etilgan baxtning to'rtidan uch qismini oiladan choraktaga yetar-etmas qismini boshqa narsalardan topadi.

Oilada er-xotinning bir-birini to'liq tushunishi — ularning o'zlarini baxtli his qilishlarini ta'minlaydi.

Shuningdek, o'zidagi mavjud tabiiy-ijodiy imkoniyatlar (iqtidor)ni ro'yobga chiqarish, jamiyat va oila doirasida sarflash ham insonga o'zini baxtli his qilish imkonini beradi. Keyingi vaqtlarda insonning imkoniyatlari ortgan sari uning baxtga inti-

lish darajasi ham ortib bormoqda. Lekin baʼzan nopok yoʻllar bilan pul topish orqali baxtli boʻlishga intilish yoki oʻzgalar hisobiga shaxsiy baxtga intilish kabi salbiy holatlar ham uchrab turadi. Baʼzan esa oila aʼzolarining (ayniqsa, er-xotinning) shaxsiy baxtga oʻz-oʻzicha intilishi oilalarda noxush holatlar (xiyonat kabi)ni ham keltirib chiqarishi mumkin. Shuning uchun har bir shaxs oʻzida koʻproq vijdonlilik, poklik, halollik kabi maʼnaviy-axloqiy fazilatlarini tarbiyalashga eʼtibor berishi lozim.

24 - j a d v a l

Oilaning felitsitologik vazifalari

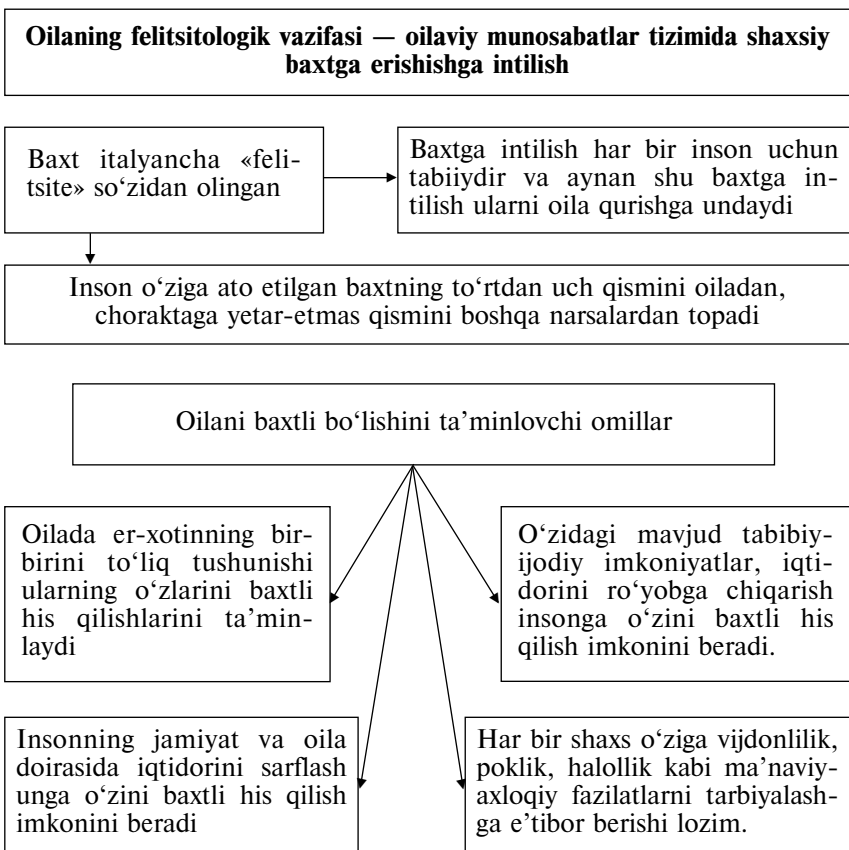

3.9. OILANING REGULYATIV¹ VAZIFASI

Oilaning regulyativ vazifasi oila a'zolari o'rtasidagi o'zaro munosabatlarni boshqarish tizimini, shuningdek birlamchi ijtimoiy nazoratni, oilada ustunlik va obro'ni amalga oshirishni o'z ichiga oladi. Bunda kattalar tomonidan yosh avlodni nazorat qilish va ularni moddiy hamda ma'naviy tomondan qo'llab-quvvatlash nazarda tutiladi. O'tgan zamonlarda oilaning boshqarish vazifasi ma'lum darajada rasmiy tarzda belgilab ham qo'yilgan. Unga ko'ra oilada kim oila boshlig'i bo'lishligi, uning obro'si va ustunligi qayd etilgan va oilaning shu a'zosi (asosan ota) butun umri davomida o'z farzandlari va oila a'zolari xatti-harakati, xulqi uchun javobgar bo'lgan. Ota-onasiga bo'ysunmaganlarni jazolash hollari ham nazarda tutilgan.

Hozirgi zamon egalitar oilalarida esa oilaning boshqaruv vazifasi asosan axloqiy me'yorlar, oila a'zolarinig shaxsiy obro'si va birinchi navbatda ota-onalarning bolalarga nisbatan bo'lgan munosabatlaridagi obro'si kabilar yordamida amalga oshiriladi. Shunga ko'ra ba'zi oilalarda oilani boshqarish, unga boshchilik qilish oila a'zolarining qiziqish va imkoniyatlarini hisobga olgan holda amalga oshirilsa, ba'zi oilalarda (er-xotinning alohida-alohida) liderlikka intilishi natijasida oilaviy nizolarning ortib borishi, bolalarning har tomonlama e'tibordan chetda qolishi, natijada jinoyatchilik ko'chasiga kirib ketishi kabilar kuzatiladi. Ba'zi oilalarda ayol liderligining mavjudligi o'g'il bola shaxsida ayollarga xos xususiyatlarning ko'payib borishiga olib kelishi mumkin.

Shu bilan birga oilaning boshqaruv vazifasi oila a'zolarining xulqi, mas'uliyati, majburiyati kabilarni ham boshqarishni, nazorat qilishni o'z ichiga oladi. Odam oila qurganidan so'ng, albatta, uning ijtimoiy mavqeyi o'zgaradi. Endi u «uylanmagan yigit», «turmushga chiqmagan qiz» emas, balki «oilali» odamdir. Shunga ko'ra u o'zining xatti-harakatlari, xulqini ham oilali odamga xos tarzda qaytadan ko'rib chiqadi. Oila qurish tufayli uning mas'uliyati ortadi. Erning va xotinning xulqi ham endi o'ziga xos boshqariladi.

¹ *Regulyativ* — bu o'rinda boshqarish ma'nosida qo'llaniladi.

3.10. OILANING RELAKSATSIYA VAZIFASI

Hozirgi zamon oilasining eng asosiy vazifalaridan yana biri relaksatsiya vazifasidir. Bu degani oila a'zolarining jinsiy, emotsional faoliyatini, ruhiy-jismoniy quvvatini, mehnat qobiliyatini yana qayta tiklash demakdir. Ma'lumki fan-texnika tarqqiyotining hozirgi bosqichida, ishlab chiqarish munosabatlarining jadallashuvi, xalq xo'jaligining turli jabhalarida yangi texnologiyalarning joriy etilishi va shu kabi qator omillar inson ruhiyatiga oldingilariga qaraganda ko'proq jismoniy, ruhiy zo'riqishlar bermoqda. Bugungi va ertangi kun sanoati, ishlab chiqarishi ishchi xodimdan bor imkoniyatini safarbar qilib, butun vujudi bilan ishlashni va o'zining kasb-hunar mahoratini muntazam oshirib borishni taqozo qiladi. Ishlab chiqarish jarayonlari jadalligining bunday tarzda davom etishi shu jarayonlar ishtirokchisi, boshqaruvchisi insonni tezda toliqib, o'zining mehnat qobiliyatini yo'qotishiga olib kelishi mumkin. Ish kuni davomida ko'tarinkilik, kuchli zo'riqish bilan ishlagan xodim, ishchi ishdan so'ng o'z uyida, oila a'zolari qurshovida boshqa tashvishlarni unutilib, ular unga ko'rsatadigan mehr-oqibatdan bahramand bo'lib, ular bilan bo'ladigan o'zaro muloqot, ular tomonidan bo'ladigan emotsional qo'llab-quvvatlash, beriladigan daldalardan ruhiy quvvat olib, ertangi kun mehnat faoliyatiga o'zini qayta tiklab olishi lozim bo'ladi. Buning uchun esa uning oilasida tinchlik, totuvlik, o'zaro tushunish, o'zaro hurmat, mehr-oqibat, ijobiy psixologik iqlim hukm surmog'i lozim. Aks holda odam bu oilada emotsional jihatdan, ruhiy jihatdan o'zini qayta tiklab ololmaydi. Bu esa oqibatda odamning mehnat faoliyatida turli xatolarga, ishda sifatsizlik, jarohatlarga yo'l qo'yishiga, turli kasalliklarga duchor bo'lishiga olib kelishi mumkin. Yuqoridagi vazifalarning muvaffaqiyatli bajarilishi har qanday oila uchun oila baxtini ta'minlovchi me'zon hisoblanadi.

Shuni ham nazarda tutish kerakki, oila — jamiyatning bir bo'lagi, uning asosiy yacheykasidir. Shuning uchun oilaning o'z vazifalarini muvaffaqiyatli bajarishi nafaqat uning ichki holatiga, shu bilan birga jamiyatning ijtimoiy sog'lomligiga ham ta'sir etadi. Shunday ekan, jamiyatni sog'lomlashtirish uchun eng avvalo oilaviy munosabatlarni yo'lga qo'yish, oilaning faqat ichki muammolarinigina emas, balki umumijtimoiy muammolarni ham hal qilishga hissa qo'shishini ta'minlash lozim.

Bilimlarni tekshirish uchun savollar:

1. Hozirgi zamon oilasining qanday turlari mavjud?
2. Hozirgi zamon oilasining qanday asosiy vazifalari farqlanadi?
3. Oilaning har bir vazifasi jamiyat va shaxs uchun qanday ahamiyatga ega?

Mavzuga oid rivoyatlar

1. Isrofgar xotin va uning eri

Bir vaqtlar qishloqda yashaydigan er-xotin bo'lgan ekan. Er juda xushfe'l, vazmin, sabr-qanoatli zot ekanlar. Ammo xotini yaxshi tarbiya olmagan, er qadrini bilmagan, uy-ro'zg'or ishidan bexabar, isrofgar, xojasini qon qustirgan badbaxt ayol ekan.

Ko'p vaqtlar o'tgach ul odam xotinidan xafa bo'la boshlabdi. Chunki u nasihat qilsa, quloq solmas emish. Yaxshi gapirsa, tushunmasmish. Qo'pol gapirishga esa erning odobi yo'l qo'ymas ekan. Er yana nasihat qilarmish:

— Xonim, tejamli, tutumli ro'zg'or yuritgin. Men ko'p charchadim, avvalgi kuch-quvvatim qolmadi.

Bir kuni ul odam uyda qolibdi. Havo sovuq bo'lganidan o'sha kuni ishga bormabdi. Ne ko'z bilan ko'rsinki, kecha olib kelgan o'tinlarini xotini quchoq-quchoq o'choqqa solib yoqardi.

— Ey, xonim! Sen nima qilyapsan, o'zi? Shuncha ham o'tin yoqiladimi? Sal ayab yoqqin o'tinlarni, — dedi u odam tutoqib.

— Nima qilay, bundan ham kam o'tin yoqsam, uy isimaydi, — javob berdi xotini.

Oradan vaqtlar o'tib, ul odam xastalanib qoldi. Tog'dan o'tin kesib keltirish xotinning o'ziga qoldi. Xotin borib, o'tin kesib, orqalab keldi. Eri turib, o'choqqa bir quchoq o'tin soldi. Buni ko'rgan xotini:

— Siz qanday odamsiz, nima qilyapsiz, o'tinni kesib orqalab keldim, yelkam yara bo'ldi. Ayab yoqing, mening holimga tushuning, — dedi.

— Yaxshi xonim, xo'p bo'ladi. Sen xafa bo'lma. Bir tutam o'tinni bekorga yoqmayman, sen aytgancha bo'la qolsin, — xotini tinchitdi u.

Ul odam oxiri tushundiki, ota-bobolarimiz: «Ming nasihatdan bir mashaqqat, musibat yaxshi», «Odamga ming o'git

bergandan, qiyinchilik tezroq aql kirgizadi», «Nasihat bilan tuzalmaganning haqqi azobdir», deb juda to'g'ri aytgan ekanlar.

2. Boylikmi, oqila xonimmi?

Bir vaqtlar Bag'dodda yuz bergan kuchli yong'inda boyning hamma boyligi kuyib kul bo'ldi. Butun mol-dunyosining bir zumda yo'q bo'lganiga chidamagan odam Bag'dod ko'chalarida faryod-u fig'on chekib yig'ladi. U odam ham yig'lardi, ham uyiga qarardi. Bu falokatni ko'rib, uning qarshisidan bir oqil odam chiqib debdi:

— Ey do'stim, bu kap-katta odamga yig'lash nimasi?

Uyi yongan odam:

— Men yig'lamay kim yig'lasin?.. Bir zumda hamma mol-u mulkim kul bo'ldi-ketdi! Bir lahzada faqir va qashshoq bo'ldim, — dedi.

Ko'pni ko'rgan-kechirgan oqil odam:

— Yaxshi, uydagi umr yo'ldoshing qanday? Aqllimi, erining dardi, erining kayfiyatini, erining qadrini biladimi? — deb so'radi.

Uyi yongan kishi bir zumda o'ylanib qoldi va:

— Ha, bu jihatdan baxtiyorman. Oллоhga shukur, farosatli, soliha xonimim bor, — dedi.

Ko'rgan-kechirgan kishining xotini afsuski, ko'ngildagidek emas, bu jihatdan baxtsiz edi. U uyi kuygan odamga bunday debdi:

— U holda nega yig'laysan, ey nodon?! Bu dunyoda mato uchun ham ko'zyoshi to'kadimi? Men shunday bir xotinga uylanganmanki, aqli kalta, er qadr-qimmatiga yetmaydi. Sen falokatning nimaligini bilmaysan. Sen aqli kalta, tili uzun, jag'i tinmas bir xotinga uylangin, o'shanda bilasan falokat nimaligini! Do'konlaring yonibdi, nima bo'libdi? Sen sog' bo'lsang, hammasini topasan. Yoningda ko'nglingdagidek xotining senga madadkor bo'lib, ma'naviy quvvat berib turganidan keyin tezda o'zingni o'nglab olasan.

IV b o b. O‘SMIRLIK YOSHIDAGI O‘G‘IL VA QIZLARNING O‘ZIGA XOS PSIXOLOGIK XUSUSIYATLARI

4.1. O‘SMIRLIK DAVRI HAQIDA TUSHUNCHA

Psixologiya fanining muhim sohalaridan biri bo‘lmish yosh psixologiyasi fani bevosita inson psixologiyasining namoyon bo‘lishi va rivojlanishini turli yoshlarda qanday kechish xususiyatlari, qonuniyatlari, mexanizmlarini o‘rganadi. Psixologik xususiyatlarni namoyon bo‘lishining yosh xususiyatlari o‘rganilar ekan, shuni nazarda tutish kerakki, yosh psixologiyasida turli yosh davrlari bir-biridan sezilarli farqlanadi. Bular: chaqaloqlik, ilk bolalik, maktabgacha ta‘lim yoshi, kichik maktab yoshi, o‘smirlik, ilk yoshlik, yoshlik, yetuklik va keksalik davrlaridir. Bu davrlarning har biri o‘ziga xos xususiyatlarga, sifatlarga ega bo‘lib, ular bir-biridan odamning xronologik yosh ko‘rsatkichlariga ko‘ragina emas, balki shu davrda inson ruhiyatida kechadigan hodisalar, ro‘y beradigan o‘zgarishlar, uning ruhiyatidagi umumiy qonuniyatlarga ko‘ra ham farqlanadi.

Biz o‘smirlik davri psixologiyasi haqida to‘xtalib o‘tamiz.

O‘smirlik davri insonni bolalikdan — yoshlikka o‘tuvchi va o‘z navbatida boshqa davrlardan o‘zining nisbatan keskinroq, murakkabroq kechishi bilan farqlanib turuvchi davrdir. Bu davr taxminan bolalarning 5—8-sinflarda o‘qish paytlariga to‘g‘ri keladi va 11—12 yoshdan 14—15 yoshgacha bo‘lgan davr oralig‘ida kechadi. Ayrim bolalarda bu davr 1—2 yil ertaroq yoki kechroq kuzatilishi ham mumkin.

O‘smirlik davri ayrim maxsus psixologik adabiyotlarda «o‘tish davri», «og‘ir davr», «inqiroz davri» kabi nomlar bilan ham ataladi. Bu davrning «og‘irligi», «keskinligi», «murakkabligi» nimalar bilan asoslanadi?

O‘smirlik davrining og‘ir, murakkab davr ekanligi ko‘plab psixologik, fiziologik, ijtimoiy omillar bilan bog‘liq. Bu davrda rivojlanishning barcha jihatlari: jismoniy, aqliy, axloqiy, ijtimoiy va shu kabilarning mazmun mohiyati ham o‘zgaradi. Bu

O'smirlarning yosh psivologik xususiyatlaari

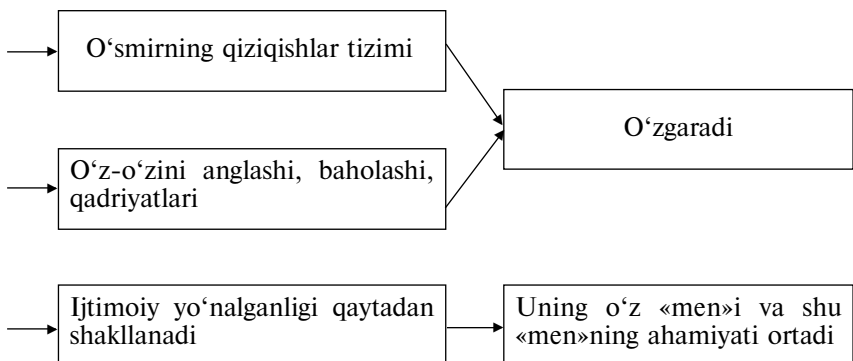
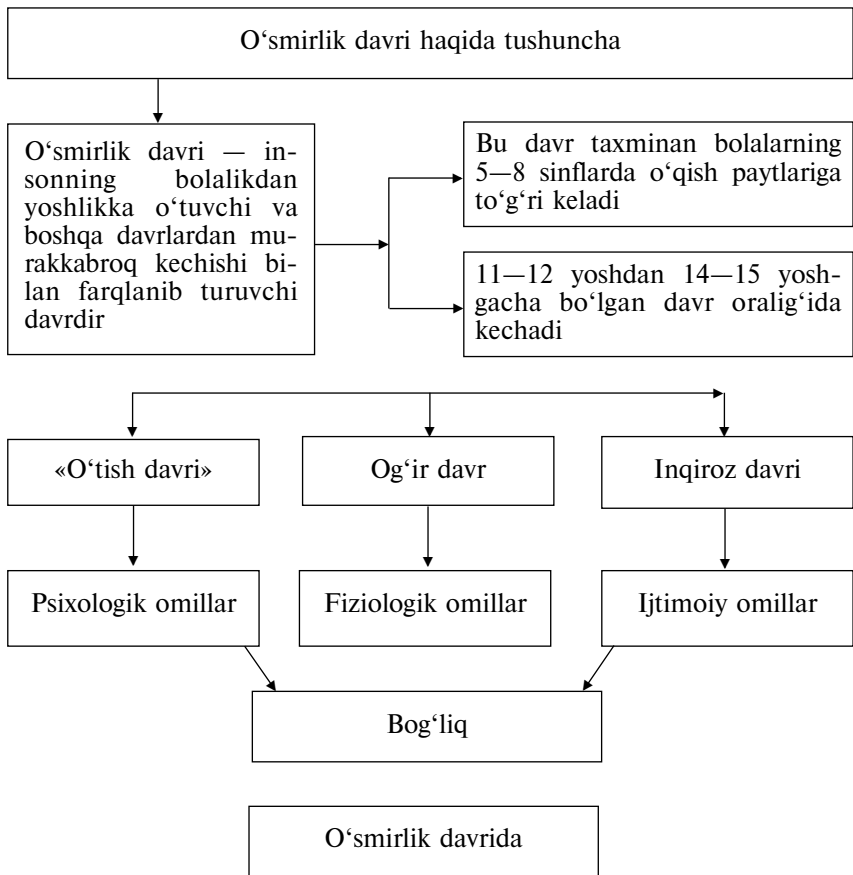

davrda o'smir hayotida, uning ruhiyati, organizmining fiziologik holatlarida, uning ijtimoiy holatida jiddiy o'zgarishlar sodir bo'ladi. Aksariyat holatlarda ularda bir-biriga qarama-qarshi bo'lgan turli xil an'analar kuzatiladi. Bu davrga kelib bola endi «bola» emas va shu bilan birga hali «katta» ham emas. Uning o'z-o'ziga va atrofdagilarga nisbatan bo'lgan munosabatlari butunlay boshqacha xarakter kashf etib boradi. Uning qiziqishlari tizimi, ijtimoiy yo'nalganligi qaytadan shakllanadi, o'z-o'zini anglashi, baholashi, qadriyatlarini o'zgaradi. Uning uchun o'z «men»i va shu «men»ning ahamiyati ortadi.

4.2. O'SMIR ORGANIZMIDA RO'Y BERADIGAN O'ZGARISHLAR

O'smir organizmida ro'y beradigan o'zgarishlar shundan iboratki, bola rivojlanishining ayni shu davrida biologik, fiziologik yetukligi borasida tub o'zgarishlar amalga oshadi. Fiziologik rivojlanish va jinsiy balog'atga yetish jarayonining yangi bosqichi boshlanadi. Organizmdagi o'zgarishlar bevosita o'smir endokrin sistemasining o'zgarishi bilan boshlanadi. Bu davrda gipofiz bezining vazifalari faollashadi. Uning old qismidan ajralib chiqadigan garmon organizm to'qimalarining o'sishi va boshqa muhim ichki sekretiya bezlari (qalqonsimon bez, buyrak usti va jinsiy bezlar) ishlashini kuchaytiradi. Ularning faoliyati o'smir organizmida ko'plab o'zgarishlarni yuzaga keltiradi, jumladan bo'y o'sishining keskin tezlashishi (bir yilda o'g'il bolalarda 4—5 sm, qizlarda 3—4 sm o'sishi kuzatiladi), jinsiy balog'atga yetish (jinsiy organlarning rivojlanishi va ikkilamchi jinsiy belgilarning paydo bo'lishi amalga oshadi. Bu jarayonlar qiz bolalarda 13—15 yoshlarda nisbatan jadal kechadi. Jismoniy rivojlanish va jinsiy yetilishning aksele-ratsiyalashuvi kuzatilayotgan hozirgi vaqtda ayrim qizlar 9—10 yoshda, o'g'il bolalar esa 11—12 yoshlarida jinsiy balog'atga yetishning boshlanish bosqichida bo'lishi mumkin.

Bo'yning o'sishi, vaznning ortishi, ko'krak qafasining kengayishi — bularning barchasi jismoniy rivojlanishning o'smirlik yoshiga xos xususiyatlaridir. Shular tufayli o'smirning tashqi ko'rinishi bolaning tashqi ko'rinishiga qaraganda farq qiladi: tana proporsiyasi kattalarga xos ko'rinishga ega bo'ladi. Shuningdek o'smirning yuz tuzilishi ham o'zgarib, bosh suyagining yuz qismi jadal rivojlana boradi. O'smirlik yoshida

umurtqa pogʻonasining oʻsishi boʻyning oʻsish tempidan orqada qoladi. Chunki 14 yoshgacha umurtqa pogʻonalari oʻrtasidagi oraliqlar togʻaylar bilan toʻlgan boʻladi, bu esa ortiqcha jismoniy zoʻriqish, tana holatining notoʻgʻri turishi tufayli umurtqa pogʻonasining notoʻgʻri rivojlanishga moyilligini bildiradi. Umurtqa rivojlanishini buzilishining eng koʻp holati 11—15 yoshlarga toʻgʻri keladi va ayni shu yoshlarda roʻy berishi mumkin boʻlgan defektlarni ham bartaraf etish ham oson kechadi. 20—21 yoshlarga yetib toz suyaklarining oʻsishi yakunlanadi (shu davrda qizlarning jinsiy organlari ham yetiladi).

Muskul vazni va muskul kuchlarining ortishi jinsiy balogʻatga yetishning oxirlarida nisbatan jadalroq amalga oshadi. Bunda oʻgʻil bolalarda muskullarning rivojlanishi erkaklarga xos tipda, qiz bolalarning yumshoq toʻqimalari esa ayollarnikiga xos tipda amalga oshadi. Bu esa har bir jins vakiliga oʻziga xos erkaklik va ayollik sifatlarini beradi. Bu jarayonlarning nihoyasiga yetishi esa oʻsmirlik davridan keyin amalga oshadi.

Muskul kuchlarining ortishi oʻsmir jismoniy imkoniyatlarini kengaytiradi. Buni bolalar juda yaxshi anglaydilar va ularning har biri uchun bu juda muhim ahamiyatga ega. Biroq oʻsmir muskullari kattalarnikiga qaraganda tez toliquvchan boʻladi va davomli kuchlanishlarga dosh berolmaydigan boʻladi. Shuning uchun sport va jismoniy mehnat bilan shugʻullanishda buni inobatga olish lozim.

Turli organ va toʻqimalarning oʻsishi yurak faoliyatiga ham yuqori talablar qoʻyadi. Oʻz navbatida yurak ham qon tomirlariga qaraganda tezroq oʻsadi. Bu jarayon yurak-qon tomir sistemasi faoliyatidagi funksional buzilishlarga sabab boʻlishi, yurak urishining tezlashishi, qon bosimining ortishi, bosh ogʻrigʻi, bosh aylanishi, tez toliquvchanlik kabilar koʻrinishida namoyon boʻlishi mumkin.

Shuningdek, oʻsmirlik davrida ichki sekretsiya bezlari faoliyati bilan bogʻliq ravishda organizmda keskin oʻzgarishlar roʻy beradi. Ayniqsa qalqonsimon bez va jinsiy bezlar ajratib chiqaradigan gormonlar organizmda modda almashinishining katalizatori vazifasini bajaradi. Chunki endokrin va nerv sistemalari bir-biriga uzviy bogʻliqdir. Shunga koʻra oʻsmirlik davri bir tomondan quvvatning keskin ortishi va ikkinchi tomondan patogen taʼsirlarga oʻta sezgirligi bilan xarakterlanadi. Shuning uchun aqliy yoki jismoniy ortiqcha toliqish, uzoq

muddatli asabiy zo'riqish, affektlar, kuchli salbiy hissiyotlar (qo'rqish, g'azab, xafagarchilik) endokrin buzilishlarga (menstrual siklning vaqtincha buzilishiga) va nerv sistemasi vazifasining buzilishiga sabab bo'lishi mumkin. Bunday buzilishlar ta'sirlanuvchanlikning ortishi, o'zini tuta bilmalik, parishon-xotirlik, ishda mahsuldorlikning pasayishi, uyquning buzilishi kabilarda namoyon bo'ladi.

O'smirlik davrida endokrin va nerv sistemalari faoliyatining bolalik davrida mavjud bo'lgan muvozanati buziladi, yangisi esa endigina o'rnatilayotgan bo'ladi. Bunday qayta qurilishlar albatta o'smirning ichki holati, kayfiyati, ruhiyatiga ta'sir ko'rsatadi va ko'pincha uning umumiy noturg'unligiga, ta'sirlanuvchanligiga, serjahlligiga, harakat faolligiga, vaqti-vaqti bilan hamma narsalarga befarq bo'lib qolishligi va lanjligiga asos bo'ladi. Bunday holatlarning yuzaga kelishi ko'pincha qizlarda menstrual sikl boshlanishidan biroz oldinroq yoki sikl davrida ko'proq kuzatiladi.

Jinsiy balog'atga yetish va jismoniy rivojlanishdagi o'sish o'smir ruhiyatida yangi psixologik tuzilishlarning yuzaga kelishida muhim ahamiyatga ega. Birinchidan, bu o'smir uchun juda sezilarli bo'lgan o'zgarishlar bo'lib, ular o'smirning katta bo'lganini his qilishining yuzaga kelishining obyektiv manbasi bo'lib xizmat qiladi (uning asosida o'smir o'zining kattalarga o'xshashligini his qiladi). Ikkinchidan, jinsiy balog'atga yetish boshqa jins vakiliga qiziqishni rivojlantiradi, yangi kechinma, hissiyot, tuyg'ularni yuzaga keltiradi. O'smirning ichki bandligi va yangi taassurotlar, kechinmalarga munosabati darajasi ularning o'smir hayotidagi o'rni keng ijtimoiy sharoitlar bilan, o'smir hayotining konkret individual sharoitlari, uning tarbiyasi va muloqoti xususiyatlari bilan belgilanadi. Bu o'rinda o'smir shaxsi shakllanishiga faqat kattalar uchun mo'ljallangan kitoblar va kinofilmlar salbiy ta'sir ko'rsatishi mumkin.. Bularning barchasi, shuningdek o'rtoqlari bilan sevgi va jins muammolari haqida gaplashishlari o'smirlarda odamlar munosabatlarining intim jihatlariga ko'tarinki qiziqishni yuzaga keltirishi, erotik an'analar va ilk seksuallikni rivojlantirishi mumkin. Har ikkala jins o'smirlari uchun bu davrda ilk romantik hislarning yuzaga kelishi «birinchi muhabbat»ga duch kelishi, birinchi bo'salarni olish kabilar me'yoriy hol hisoblanadi.

O'smir organizmida ro'y beradigan o'zgarishlar

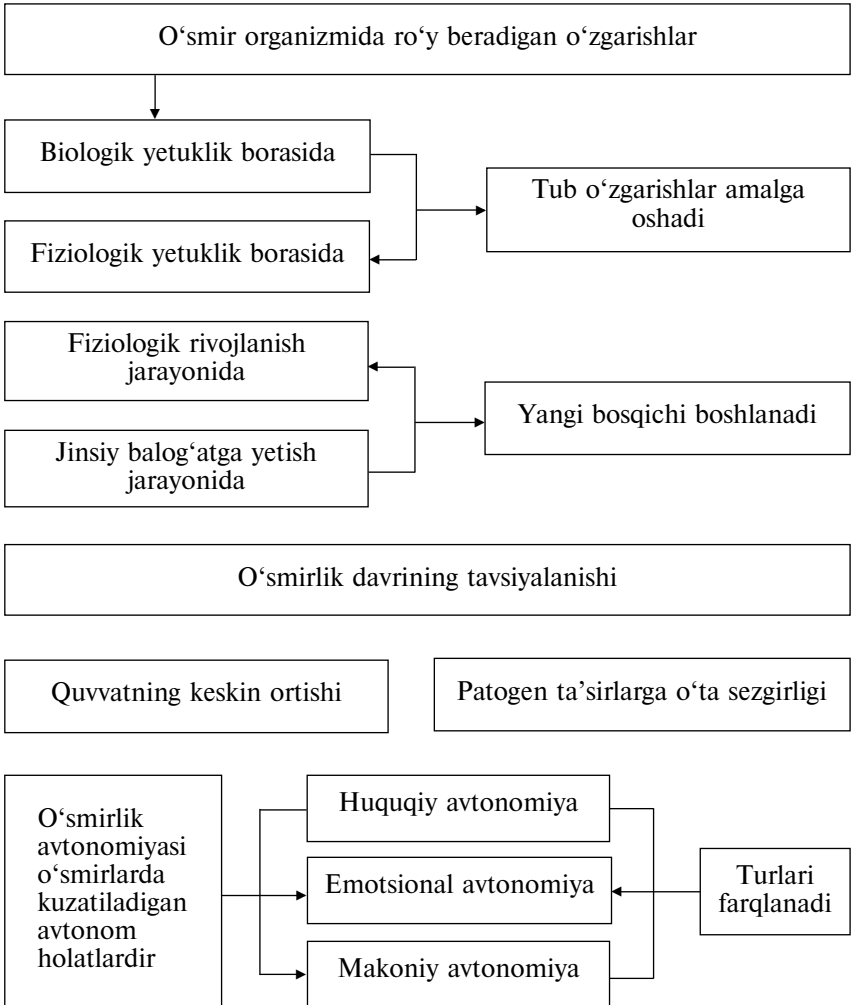

4.3. O'SMIRLIK AVTONOMIYALARI

O'smirlik davrining xarakterli xususiyatlaridan yana biri — bu davrda o'smirlarda kuzatiladigan o'smirlik avtonomiyasi holatidir. O'smirlik avtonomiyasining huquqiy avtonomiya, emotsional avtonomiya, makoniy avtonomiya kabi turlari farqlanadi.

Ma'lumki, bola dunyoga kelgan kundan boshlab kimningdir qaramog'iga muhtoj bo'ladi. Ota-onasi va boshqa yaqinlari uni oziqlantiradi, kiyintiradi, tarbiyalaydi va bolani muntazam nazorat ostida tutadi. Ular bolani har tomonlama qo'llab-quvvatlab turadilar va bola bunday qo'llab-quvvatlash, daldalarga muhtojlik his etib turadi.

O'smirlik davrida esa bola o'z hayotini, xavfsizligini ta'minlash borasida nisbatan mustaqillikka erishadi. Endi u o'zini-o'zi himoya qila olishi, lozim bo'lsa o'zi o'z imkoniyatlari darajasida mehnat qilib, yetarli darajada daromad qilishi, o'z ehtiyojlarini mustaqil ravishda o'zi qondira olishi mumkin bo'ladi.

Yuqorida keltirib o'tilgan huquqiy avtonomiya ayni vaqtda bola o'smirlik yoshiga yetishi bilan unga qator huquqiy imkoniyatlar berilishi bilan xarakterlanadi. Bu davrda bola yuridik shaxs hisoblanib, ovoz berish huquqiga ega bo'ladi. Mabodo bu davrda o'smir ota-onasi ajralib ketgudek bo'lsa, bu holatda o'smirning qayerda va kim bilan qolishi bola xohishiga qarab hal etiladi. Shuningdek bola bu davrda o'z imkoniyatidan kelib chiqqan holda rasmiy ravishda jismoniy mehnat bilan shug'ullanishi ham mumkin. Lozim bo'lsa, ulardan o'z xatti-harakati, qiliqlari uchun javob berishi ham talab qilinadi. Shu kabi huquqiy imkoniyatlarga ega bo'lish va bundan o'smirning xabardorligi uning huquqiy avtonomiyasining yuzaga kelishini ta'minlaydi. Bunday avtonomiyaga ega bo'lish o'smirda o'z xatti-harakati uchun javobgarlik, mas'uliyatlilik hissini yuzaga keltiradi.

O'smirlik avtonomiyalaridan yana biri — emotsional avtonomiyadir. Ma'lumki bola dunyoga kelgan ondan boshlab u onasi va atrofidagilarning emotsional, hissiy qo'llab-quvvatlashiga, mehr-muhabbatini namoyon qilishiga, erkalashiga ehtiyoj his qiladi. Shuning uchun ham ilk bolalik yoshidagi, maktabgacha va kichik maktab yoshidagi bolalarni suyub, erkalab ularni quchib, boshini silab, yoqimli gaplar va muoma-

la bilan ularga hissiy yaqinlik namoyon qilinsa, ular bundan quvonib, xursand bo'ladilar va erkalayotgan shaxsga nisbatan talpinadilar. Buni yosh bolalarning onasiga suykalishi, ularning pinjiga suqilishi, ularga erkalanishi hollarida kuzatishimiz mumkin. Shuningdek, bolalar o'z tengdoshlari bilan bo'ladigan o'zaro munosabatlarida nizo-tortishuvlarga duch kelganida va ayniqsa, tengdoshlaridan «jabrlanganda», «yengila boshlaganidan», ota-onasidan va atrofidagi yaqinlaridan emotsional daldada, hissiy qo'llab-quvvatlash kutadi va bu borada ularga murojaat qiladi. Agar o'z vaqtida shu hissiy daldani ola olsa, o'zini erkin, tetik, g'olib his qiladi va ular bilan quvonib yuradi. O'zining kichkinagina hayotida duch kelgan «muammolari»ni hal qilishda kattalar yordamiga muhtojlikni his qiladi, ulardan muntazam foydalanishga intiladi.

O'smirlik davrida esa aksincha, o'smir endi «yosh bola» emas, endi u «katta odam» katta odam esa mustaqil bo'lishi, o'z muammolarini o'zi hal qilishi kerak. Bu davrda kattalar yordamiga murojaat qilish tengdoshlar tomonidan qoralanadi. Va buni o'smirning o'zi ham xohlamaydi. Bu davrda o'smirlarga kattalar tomonidan oldingidek ko'rsatiladigan iltifot, erkalashlar erish tuyuladi. Endi ular o'zlarini erkalab, silab siypashlarini, «arzimagan narsalar» uchun kattalar tomonidan bildiriladigan olqishlarni «yoqtirmaydi». Endi ular atrofdagilarni hissiy qo'llab-quvvatlashlaridan xoliroq bo'lishga, o'z muammolarini o'zlari shaxsan hal qilishga intiladilar. Oldinlari ko'chada, bog'chada, maktabda yuz bergan voqealar haqida uyidagilarga shikoyat qilib ota-onasidan yordam so'ragan bo'lsalar, endi oiladan tashqarida birontasidan dakki eshitib, kaltak yeb kelgan taqdirda ham bu haqda ota-onasiga bildirmaslikka harakat qiladi va imkon qadar ota-onalarini uning «ishlariga» aralashmasliklarini xohlaydi. Bularning barchasi o'smirlarda bevosita kuzatiladigan emotsional avtonomiyaning ta'siridir.

O'smirlarda kuzatiladigan avtonomiya holatining yana biri makoniy avtonomiyadir. Bunga ko'ra o'smirlar imkon qadar o'z xonasida yolg'iz qolishga, biron-bir ishni bajarayotgan yoki biron-bir joyda bo'lgan vaqtlarida imkon qadar yolg'iz bo'lishga, ayniqsa, o'z ota-onasi, oila a'zolari nazaridan chetroqda bo'lishga, o'z o'y-hayollari bilan mashg'ul bo'lib vaqt o'tkazishga intilib qoladi. Suhbatlashsa ham asosan o'z tengdoshlari, yaqin o'rtoqlari bilangina muloqotda bo'lib o'z ota-

onasi bilan imkon qadar kamroq muloqotda bo'lishga intilib o'zi bilan o'zi ovora bo'lib qoladi. Ayni vaqtda o'smirda kuzatilayotgan bu hodisalarning asl sababini tushunmagan ayrim ota-onalar ularning bunday holatidan xavotirlanib, ular bilan oldingiga qaraganda ko'proq qiziqib qoladilar. Boshqacha qilib aytganda ularning avtonomiyasiga «bostirib kiradilar». Buni esa o'smirlar yoqtirmaydi. Bunday holatlar o'smirlar va ularning ota-onalari o'rtasidagi o'zaro munosabatlarida kelishmovchiliklar, nizolarning yuzaga kelishiga asos bo'lishi mumkin.

Yuqorida qisman to'xtalib o'tganimizdek o'smir ruhiyatida kuzatiladigan xarakterli xususiyatlardan biri ularning o'ta ta'sirlanuvchan, jizzaki, qo'rs, sal narsaga xafa bo'lishi uning hissiy noturg'unligi ifodasidir. Bunday holatlarning yuzaga kelish sabablaridan biri bevosita jinsiy balog'atga yetish, ichki sekretsiya bezlari, ayniqsa jinsiy bezlar vazifalarining faollashuvi va shular bilan bog'liq holda o'smir organizmida ro'y beradigan psixofiziologik o'zgarishlar bilan bog'liqdir.

Ma'lumki, o'smirlik davrida o'smirning «men»i qaytadan shakllana boradi. Uning atrofida qilarga, ayniqsa, o'z-o'ziga bo'lgan munosabati, qiziqishlari, qadriyatlarini yo'nalishi keskin o'zgaradi. Uning o'z shaxsiga bo'lgan e'tibori kuchayadi. O'smirlik davrida shaxs egotsentrizmi boshqa davrdagilarga qaraganda eng yuqori darajaga yetadi. Bu davrda o'smir o'z shaxsiyatini boshqalardan ustun qo'yadigan, o'ziga ko'proq bino qo'yadigan bo'lib qoladi. Shu davrda o'g'il bolalarda ham, qiz bolalarda ham shunchaki kattalarga taqlid qilib emas, balki tom ma'noda o'zining xatti-harakatini nazorat qilish, o'zining yurish-turishi, kiyinishi, tashqi ko'rinishiga astoydil e'tibor berish, pardozi-andoz bilan shug'ullanish kabi holatlar kuzatiladi. Biroq bu davrdagi endokrin sistemasi faoliyati, epofiz, jinsiy sekretsiya bezlari ajratib chiqaradigan gormonlar ta'siri ostida o'smir organizmida va tana tuzilishida o'zgarishlar ro'y beradi. Uning tana tuzilishi proporsiyasi buziladi (u nisbatan beso'naqayroq bo'lib qoladi), tovushlari o'zgarib, do'rillab qoladi. Jinsiy balog'atga yetishning boshlanishi bilan yuzlariga husnbuzar chiqa boshlaydi. Bularning barchasi o'smir uchun kutilmagan, uncha xush kelmaydigan holatlardir va aynan ana shu holat o'smirning ta'sirlanuvchanligini, jizzakiligini ortishiga olib keladi. Shu davrda o'smirning tashqi ko'rinishi, shaxsiyatiga oid bildirilgan arzimagan nojo'ya gap uning uchun jiddiy salbiy kechinmalarga asos bo'lishi mumkin.

4.4. JINSIY BALOG‘ATGA YETISH

Jinsiy balog‘atga yetish haqida tushuncha. O‘smirlik davrida kuzatiladigan xarakterli holatlardan biri jinsiy balog‘atga yetishdir. Jinsiy balog‘atga yetish qanday amalga oshadi. Jinsiy bezlar va u bilan bog‘liq bo‘lgan jinsiy belgilar bola hali ona qornidaligidayoq paydo bo‘ladi va bola tug‘ilganidan boshlab to o‘smirlik davrigacha jinsiy rivojlanishni belgilab beradi. Jinsiy bezlar va ularning vazifalari bolani rivojlanish jarayonining yaxlitligi bilan uzviy bog‘liq bo‘ladi. Ontogenetik taraqqiyotning ma‘lum bir bosqichida jinsiy rivojlanish keskin jadallashadi va fiziologik jinsiy yetuklik amalga oshadi. Jinsiy rivojlanishning tezlashishi va jinsiy balog‘atga yetish davri jinsiy balog‘atga yetish davri deb ataladi va u aksariyat hollarda o‘smirlik yoshiga to‘g‘ri keladi. Qiz bolalarning jinsiy balog‘atga yetishishi o‘g‘il bolalarga qaraganda 1—2 yil ilgarilab ketadi. Jinsiy balog‘atga yetish nisbatan individual xarakterga ega bo‘lib, u vaqti va tempiga ko‘ra turli bolalarda turlicha kechishi mumkin.

Jinsiy balog‘atga yetish muddati va uning jadalligi turlicha bo‘lib, u ko‘plab omillarga: salomatlik holati, ovqatlanish xarakteri, iqlim, maishiy va ijtimoiy-iqtisodiy sharoitlarga bog‘liq. Bunda nasliy xususiyatlar ham muhim rol o‘ynaydi.

Noqulay maishiy sharoitlar, yetarlicha va to‘g‘ri ovqatlanmaslik, ularda zarur vitaminlarning yetishmasligi, og‘ir yoki qaytalanuvchan xastaliklar jinsiy balog‘atga yetish davrini kechiktirib yuborishga olib kelishi mumkin. Odatda katta shaharlarda o‘smirlarning jinsiy balog‘atga yetishishi qishloq joylardagiga qaraganda ertaroq amalga oshadi.

Jinsiy balog‘atga yetish davrida gipofiz va qalqonsimon bezlar ajratib chiqaradigan gormonlar ta’siri ostida o‘smirda bo‘yining o‘sishi, ikkilamchi jinsiy belgilarning rivojlanishi, ovozning o‘zgarishi, muskul kuchlarining ortishi, tananing ayrim qismlarini jun bosishi, ko‘krak bezlarining rivojlanishi kabilar kuzatiladi.

Jinsiy balog‘atga yetish bosqichlari. Jinsiy balog‘atga yetish tekis kehadigan jarayon emas. U ma‘lum bir bosqichlarga bo‘linadi va ularning har biri ichki sekretiya bezlarining va butun organizmning o‘ziga xos vazifalari bilan xarakterlanadi. Bu bosqichlar birlamchi va ikkilamchi jinsiy belgilar majmui bo‘yicha belgilanadi.

O'g'il bolalarda ham, qiz bolalarda ham jinsiy balog'atga yetishning 5 bosqichi farqlanadi (27-jadval).

27 - j a d v a l

Jinsiy balog'atga yetish

Jinsiy rivojlanishning tezlashishi va jinsiy balog'atga yetish davri — jinsiy balog'atga yetish davri deb ataladi

Jinsiy balog'atga yetish bosqichlari

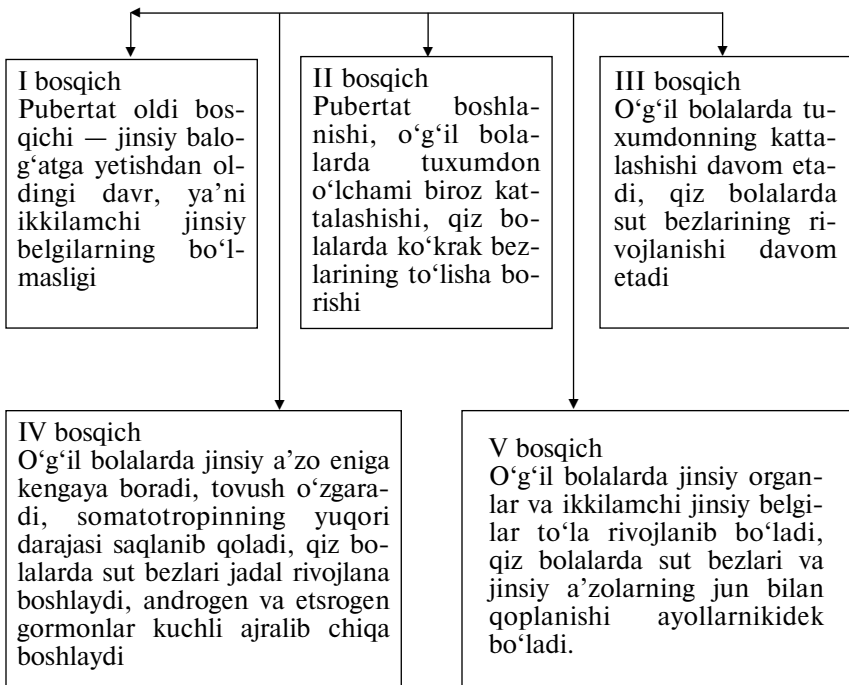

Jinsiy bosqichlari balog‘atga yetish

Bosqichlar	O‘g‘il bolalardagi o‘zgarishlar	Qiz bolalardagi o‘zgarishlar	Umumiy o‘zgarishlar
1-bosqich	Ikkilamchi jinsiy belgilar hali namoyon bo‘lmaydi.	Ikkilamchi jinsiy belgilar hali namoyon bo‘lmaydi.	
2-bosqich	Yuzlarda, qo‘ltiq osti va qov sohalari-da mayin tuklar o‘sa boshlaydi	Ko‘krak bezlari rivojlanishi, qo‘ltiq osti, qov sohasida mayin tuklar o‘sa boshlashi kuzatiladi.	Bo‘y cho‘zili-shi, ichki va tashqi jinsiy a‘zolar o‘l-chamklarining kattalashishi kuzatiladi.
3-bosqich	Badandagi tuklar qalinlashib, dag‘al-lashadi, ularning maydoni kengayib boradi. Ovoz toni anchagina dag‘al-lashib qoladi.	Ko‘krak bezlarining rivojlanishi davom etadi, jinsiy a‘zo-larni tuk qoplashi qov tomon kengayib boradi	Bo‘y o‘shisi tezlashadi, jinsiy a‘zolar kattalashishi davom etadi.
4-bosqich	Jinsiy a‘zolar eniga kengaya boradi, ba-danning tuk bilan qoplanishi jadalla-shadi, yuzlarda so-qol, mo‘ylovning mayin tuklari da-g‘allasha boshlaydi, tungi pollyutsiyalar deyarli barchada kuzatila boshlaydi	Ko‘krak bezlarining rivojlanishi tezlasha-di, badanning ba‘zi joylarini tuk qopla-nish sohalari katta-larnikiga yaqinroq holatga kela bosh-laydi, hayz davri mo‘tadillasha bosh-laydi.	Yuz va ba-danning ay-rim joylariga husnbuzarlar chiqa bosh-laydi.
5-bosqich	Jinsiy a‘zolar va ikkilamchi jinsiy belgilar to‘la rivoj-lanib bo‘ladi	Ko‘krak bezlari ri-vojanishi kattalar-nikiga tenglashadi, hayz davri turg‘un-lashadi	

7—17 yoshlardagi o‘g‘il va qiz bolalarda jinsiy balog‘atga yetish bosqichlarining kuzatilishi

Yoshi	O‘g‘il bolalar				Qiz bolalar			
	I	II	III	IV—V	I	II	III	IV—V
7	100	—	—	—	—	—	—	—
8	100	—	—	—	99	1	—	—
9	100	—	—	—	90	10	—	—
10	98	2	—	—	67	32	1	—
11	94	6	—	—	39	51	8	2
12	71	25	4	—	10	42	28	20
13	33	35	26	6	1	12	38	49
14	9	27	44	20	—	4	17	79
15	2	7	36	55	—	1	11	88
16	—	1	14	85	—	—	—	100
17	—	—	4	90	—	—	—	100

Ilova: Har bir yosh guruhi bo‘yicha mazkur bosqichlarning kuzatilishi (foizlarda).

I bosqich — pubertat oldi bosqichi (jinsiy balog‘atga yetishdan oldingi davr). Bu davr ikkilamchi jinsiy belgilarning bo‘lmasligi (namoyon bo‘lmasligi) bilan xarakterlanadi.

II bosqich — pubertat boshlanishi. O‘g‘il bolalarda tuxumdon shakli biroz kattalashadi. Qovning jun bosishi minimal bo‘ladi. Junlar har-har joyda va to‘g‘ri bo‘ladi. Qiz bolalarda ko‘krak bezlari to‘lisha boradi. Jinsiy lablar atrofini biroz jun bosadi. Bu bosqichda gipofiz keskin faollashadi, uning genodotrop va somatotrop vazifalari ortadi. Somatotrop gormonlar ajralishining kuchayishi bu bosqichda qizlarda ko‘proq kuzatiladi. Bu esa ularda bo‘y o‘sish jarayonlarining kuchayishini ta‘minlaydi. Jinsiy gormonlarning ajralishi kuchayadi, buyrak usti bezining vazifasi faollashadi.

III bosqich — o‘g‘il bolalarda tuxumdonning kattalashishi davom etadi. Jinsiy a‘zoning kattalashishi boshlanadi, asosan u uzaya boradi. Qovda junlar qalinlashib, dag‘allashib, ularning maydoni kengayib boradi. Qiz bolalarda sut bezlarining rivojlanishi davom etadi, jun qoplashi qov tomon kengayib boradi. Qon tarkibida genodotrop gormonlar miqdorining ortishi amalga oshadi. Jinsiy bezlar vazifalari faollashadi. O‘g‘il bolalarda somatotropik gormoni ajralishining kuchayishi bilan ularning bo‘yi o‘sishi tezlashadi.

IV bosqich — o‘g‘il bolalarda jinsiy a‘zo eniga kengaya boradi, tovush o‘zgaradi, yuzlarga sepkil chiqa boshlaydi, yuzlariga, qo‘ltiq osti va qovlariga jun chiqa boshlaydi. Qiz bolalarda sut bezlari jadal rivojlana boshlaydi, badanning ba‘zi joylarini jun bosishi kattalarnikiga o‘xshagan bo‘ladi, biroq kamroq tarqaladi. Bu bosqichda androgen va estrogen gormonlar kuchli ajralib chiqa boshlaydi. O‘g‘il bolalarda bo‘yi jadal o‘sishini belgilab turuvchi somatotropinning yuqori darajasi saqlanib qoladi. Qiz bolalarda esa somatotropin miqdori kamayadi va mos ravishda bo‘yining o‘sishi ham sekinlashadi.

V bosqich — o‘g‘il bolalarda jinsiy organlar va ikkilamchi jinsiy belgilar to‘la rivojlanib bo‘ladi. Qiz bolalarda sut bezlari va jinsiy a‘zolarining jun bilan qoplanishi katta ayollarnikidek bo‘ladi. Bu bosqichda qiz bolalarda menstruatsiya turg‘unlashadi. Menstruatsiyaning yuzaga kelishi jinsiy balog‘at davrining boshlanganidan dalolat beradi. Bu vaqtga kelib tuxumdonlar urug‘lanishga tayyor yetilgan tuxum hujayralarini yetiltirib chiqara boshlaydi.

O‘smirlarda suyak skletlari va muskul sistemasining jadal o‘sishi ortida uning ichki organlari — yurak, o‘pka, oshqozon-ichak yo‘llarining rivojlanishi hamma vaqt ham ulguravermaydi. Yurakning o‘sishi qon tomirlari o‘sishidan ilgarilab ketadi, oqibatda qon bosimi ortadi va birinchi navbatda yurakning ishlashi qiyinlashadi. Yurakning yetarlicha ishlay olmasligi esa o‘g‘il va qiz bolalarda ko‘pincha bosh aylanishi, rangning oqarishi holatlarining kuzatilishiga olib keladi. Bundan bosh og‘rig‘i, tez toliqish, vaqti-vaqti bilan lanjlanib turish kabilar kelib chiqadi. Jinsiy balog‘atga yetish davri tugashi bilan bunday o‘zgarishlar odatda izziz yo‘qolib ketadi.

Rivojlanishning bu bosqichida gipotalamusning faollashuvi munosabati bilan markaziy nerv sistemasi vazifasi ham sezilarli

darajada o'zgaradi. Emotsional jihatlar ham o'zgaradi. O'smirning hissiyoti o'zgaruvchan, qarama-qarshi bo'lib qoladi: o'ta ta'sirlanuvchanlik ko'pincha jizzakilik, tortinchoqlik bilan uyg'unlashib ketadi. Haddan tashqari tanqidiylik va otanasining qaramog'iga betoqatlik namoyon bo'ladi. Bu davrda ba'zan ishchanlikning pasayishi, asabiylik, serjahllik, yig'loqilik (ayniqsa, qizlarda menstruatsiya davrida) kabilar kuzatiladi.

Bu davrda o'smir shaxsi jadal shakllana boradi, kattalik hissi yuzaga keladi, qarama-qarshi jins vakillariga munosabat o'zgaradi, ularga qiziquvchanlik ortadi.

Jinsiy balog'atga yetish davrida o'smir organizmining normal jismoniy rivojlanishi muhim rol o'ynaydi. Bu davrda turli xil, servitamin ovqatlarni yetarlicha iste'mol qilish, shuningdek ochiq havoda sayr qilish, sport bilan shug'ullanish zarur.

Jinsiy balog'atga yetishning alohida e'tibor talab qiladigan jihatlar ham mavjud.

Jinsiy balog'atga yetish davrida o'smir organizmida, uning ruhiyatida ro'y beradigan bunday tabiiy o'zgarishlardan xabardor bo'lishlik, ularning sabablari, kechishi haqida aniqroq ma'lumotlarga ega bo'lishlik «o'smirlikdek» og'ir, murakkab davrni jiddiy, salbiy asoratlarsiz kechishini ta'minlaydi. Buning uchun birinchi navbatda shu o'smirlarning yaqin kishilari, otanasi, o'qituvchilari hozirgi kun o'smir psixologiyasi, psixofizilogiyasi masalalariga oid eng zamonaviy ilmiy ma'lumotlardan xabardor bo'lishi va o'smirlar bilan bo'ladigan o'zaro munosabatlarda ulardan o'rinli foydalana olish malakalariga ega bo'lishlari lozim.

4.5. JINSIY BALOG'ATNI ERTA YOKI KECH YUZAGA KELISH XUSUSIYATLARI

Biz yuqorida o'smirlarda jinsiy balog'atga yetishning umumiy xususiyatlari haqida to'xtalib o'tar ekanmiz, uning individuallik xususiyatlariga ham ega ekanligini ta'kidlagan edik.

Umuman jinsiy yetilish o'g'il bolalarda 12 yoshdan 19 yoshgacha, qiz bolalarda 10 yoshdan 17 yoshgacha bo'lgan yoshlar oralig'ida ro'y beradi. Shunga ko'ra u ayrim o'smirlarda ertaroq, ayrimlarida esa kechroq boshlanishi mumkin. Jinsiy yetilish ertaroq yoki kechroq boshlangan bolalar odatda,

ma'lum bir noqulaylikni yuzaga keltiradigan psixologik muam-molarga duch keladilar.

Bu borada alohida e'tibor qaratiladigan 4 xil holatni kuza-tish mumkin:

Jinsiy balog'atga yetishishi kechikayotgan o'g'il bola. Bu o'smir, uning o'rtoqlari, tengdoshlari yetilib, kattalar qatoriga qo'shilgan ayni vaqtda u hali ham bolaligicha qolayotganini ju-da yaxshi tushunadi. U birontasi bilan gaplashib qolgudek bo'lsa (ayniqsa, telefonda), uni ovozining ingichkaligi tufayli ikkinchi tomon uni qiz bola deb o'ylashi mumkin. Yoki unga qiz bola deb murojaat qiladi. Uning uchun bu o'ta haqoratdir! U sport bilan shug'ullanishga juda qiziqadi, biroq u o'z teng-doshlari bilan musobaqalasha olmaydi, chunki ular unga qara-ganda ancha gavdali. Cho'milish joylarida yechinish, kiyim al-mashtirish xonalarida bolalar uning muskullarining zaifligi, jin-siy a'zosi boshqa bolalarnikidan kichikligini ko'rsatishib uning jahlini chiqarishadi. Bunday vaziyatlarda, o'smirda, o'zining haqiqiy holati, ahvolining nomunosibligini his qilish chu-qurlashadi: mana ikkinchi yilki uning bo'yi hatto ko'pchilik qizlarnikidan ham past, ular ham bunga qaraganda tez o'sishyapti. Boshqalarda kuzatilayotgan o'zgarishlar va o'sish-lar bunda hali kuzatilgani yo'q. U o'zida mutlaqo noto'g'ri ni-madir sodir bo'layotganligidan xavotirlanadi, biroq bu haqda birontasi bilan o'rtoqlashishga jur'at eta olmaydi. Bunday holat o'ta noxushdir. Bunaqa bola ko'pincha maktabda sodir etilishi mumkin bo'lgan ko'ngilsizliklarning manbayiga aylanib qolishi mumkin, chunki unga doimo atrofdagilarning (ayniqsa, teng-doshlarining) uni erkak ekanligidan shubhalanishlarini inkor etishiga, ularga o'zining «erkak» ekanligini ko'rsatib turishiga to'g'ri keladi.

Jinsiy balog'atga yetishishi kechikayotgan qiz bola. Ichki soati kechikib qolayotgan qiz bola uchun ham yashash oson bo'lmaydi. U o'zining tekis ko'kragiga qaraydi, so'ng ko'kragi bo'rtib chiqqan, byusti «risoladagidek» dugonasiga nazar tash-laydi. Mana ikki yoki uch yildirki, uning dugonalari o'zlarida ro'y berayotgan menstruatsiya bilan bog'liq kechinmalar haqida o'zaro fikr almashadi, u esa bunday muhokamalarda qatnasha olmaydi. Uni, uning yuz tuzilishi xuddi «yosh bolanikidek» ekanligini aytishib jahlini chiqarishadi. Haqiqatan ham, uning yuzi sakkiz yashar bolanikidek ko'rinadi. Agar o'smir yoshi

uchun oʻz-oʻzini baholashda bolani jismoniy jozibadorligi, oʻz chiroyini baholashini qanday muhim ahamiyatga ega ekanligini hisobga oladigan boʻlsak, unda bunday qiz, hatto u tabiatan chiroyli, goʻzal boʻlgan taqdirda ham oʻz nuqsonini qanday his qilishini tushunish oson. Bunday vaziyatlarda bu qiz endi «hech qachon katta boʻlmayman, hammadan orqada qoldim», — deb adashayotganligini kimdir oqilona tarzda, ilmiy asoslangan holda tushuntirib berishi lozim.

Tengdoshlaridan oldin jinsiy balogʻatga yetgan qiz. Jinsiy balogʻatga yetishi boshqalardan oldinroq boshlangan 10—11 yoshlardagi qiz bola ham qator psixologik muammolarga duch keladi. Odatda, qiz bolalarning jinsiy balogʻatga yetish davri oʻgʻil bolalarnikidan 1—2 yil oldin boshlanadi, shuning uchun bu davrga oʻz tengdoshlaridan oldinroq kirib borgan qizlar odatda oʻz tengdoshlarining aksariyat qismidan oʻzining jismoniy rivojlanganligiga koʻra ancha ilgarilab ketadi. Biroq jismoniy rivojlanishda ilgarilab ketish unga hech qanday afzallik keltirmaydi. Jismoniy rivojlanishda oʻz tengdoshlaridan ilgarilab ketgan qiz bola 2—3 yil davomida oʻz tengdoshlari va atrofidaqilar bilan hamqadam ketmayotganligi tufayli turli noqulayliklarni boshdan kechiradi. Bizning etnik xususiyatimiz, bolalar va oʻsmirlar oʻrtasida jinsiy tarbiya ishlarining yoʻlga qoʻyilmaganligi, jins psixofiziologiyasiga oid maʼlumotlarning ayanchli darajada pastligi, ota-onalar, hatto pedagog-tarbiyachilarning ham bu borada yetarli ilmiy asoslangan maʼlumotga ega emasligi bu oʻrinda jiddiy muammolarning yuzaga kelishiga asos boʻlishi mumkin. Jinsiy yetilish davriga erta yetishgan qiz bola hali bu haqda, bu davrda roʻy beradigan oʻzgarishlar, bu davrda oʻzini qanday tutish, nimalar qilish kerakligi kabilar haqida maʼlumotlarga ega boʻlmasligi mumkin. Oʻzlarida kechayotgan holatlar haqida tengdoshlari bilan oʻrtoqlashay desa, bu holatlar ularga mutlaqo yot. Misol uchun shuni ham aytishimiz mumkinki, respublikamiz viloyatlari qishloq hududlarining birida ilk bor menstruatsiyani boshidan kechirgan 6-sinf oʻquvchisi oʻtirgan joyida va kiyimida qon izlarini koʻrgan sinfdoshlari uni buzuqlikda, qizlik iffatini yoʻqotganlikda ayblashib, uning ustidan mazax qilishgan. Oʻzida roʻy berayotgan oʻzgarishlar sababini tushunmagan va tengdoshlari haqoratiga chiday olmagan qiz shu kuniyoq oʻziga oʻt qoʻygan.

Shunga o'xshash holatlar o'smirlik davridagi va undan oldinroq yoshdagi bolalarni jins psixologiyasi, jinsiy tarbiya masalasiga oid bilimlar bilan imkon qadar ertaroq qurollantirish naqadar muhim ekanligini bildiradi.

Tengdoshlaridan oldin jinsiy balog'atga yetgan o'g'il bola. Jinsiy rivojlanishda o'z dugonalaridan ilgarilab ketgan qizlardan farqli o'laroq, jinsiy yetilish alomatlari o'z tengdoshlaridan ertaroq namoyon bo'layotgan o'g'il bola o'z tengdoshlariga qaraganda ancha afzalliklarga erishayotganidan xursand bo'ladi. U o'zining tengdoshlari jismonan kuchli bo'lishni xohlayotgan, shunday bo'lishga intilayotgan ayni bir vaqtda jismonan baquvvat bo'la boradi. Uning o'ziga ishonchi sportda, jismoniy o'sishda yangidan yangi muvaffaqiyatlarga erisha borishi, muskullarining kattalashishi, shuningdek atrofdagilar o'rtasida mashhurlashib borayotgani kabilar evaziga tobora ortib boraveradi. Erta jinsiy rivojlanish bunday bolani uning o'z sinfidagi shu muammolar bilan qiziqayotgan qizlar bilan teng sharoitga qo'yadi. Hamma narsalar uning foydasiga hal bo'ladi va u taxminan 2—3 yil davomida vaziyatning xo'jayini hisoblanadi. Tadqiqotlarning ko'rsatishicha, jismoniy va jinsiy yetilish davri tengdoshlaridan ertaroq boshlangan bolalar odatda hissiy holatlarining turg'unligi, o'ziga ishonganligi va o'z tengdoshlariga qaraganda atrofdagilar tomonidan ko'proq tan olinganligi bilan farqlanadilar. Shuningdek, bunday bolalar kelgusi yillarda ham, ya'ni ular katta bo'lganlarida ham hayotda ko'proq muvaffaqiyatga erishadilar.

O'smirlik davri arafasida kuzatiladigan yuqorida aytib o'tilgan ayrim holatlarning, ya'ni jinsiy balog'atga yetishning erta yoki kech ro'y berishi bu salomatlikning buzilishi yoki normalligini bildirmaydi. Ular faqat jinsiy balog'atga yetish, jismoniy va jinsiy rivojlanishning individual xususiyatlarga ega ekanligining ko'rinishlari xolos. Shuning uchun ularning erta yoki kech boshlanishi hech qanday xavotirlanish, qo'rqish, shubhaga asos bo'la olmaydi.

4.6. O'SMIR QIZLARDA KUZATILADIGAN O'ZGARISHLAR

O'smirlik davrining xarakterli jihatlaridan biri jinsiy balog'atga yetish hisoblanadi. Qizlarda menstrual siklning boshlanishi bilan bog'liq bir qator o'zgarishlar mavjudki, ular nafaqat jismoniy, balki psixologik belgilar bilan xarakterlanadi.

Qizlarda, ayollarda kuzatiladigan menstrual sikl 4 bosqichdan iborat bo'lib, o'rtacha 28 kun davom etadi va bu bosqichlarda shaxs ruhiyatida kuzatiladigan o'zgarishlarni shartli ravishda yilning to'rt faslidagi ob-havo o'zgarishlariga qiyoslash mumkin. Jinsiy bezlar estrogen va androgen garmonlarini ajratib chiqaradi. Estrogen garmonlari odamda ruhiy quvvatni oshiruvchi garmonlar bo'lsa, androgen garmonlari aksincha, ruhiy quvvatni yemiruvchi garmon hisoblanadi. Ularning ajralib chiqish miqdori menstrual siklning turli bosqichlarida turlicha bo'ladi.

Menstrual sikl tugagandan keyingi birinchi haftada estrogen garmonlarining ajralib chiqishi ko'payib ayol, o'smir qiz organizmi tabiat xuddi qishdan keyingi bahor kunlarida yayrab-yashnab, yangi quvvatlarga to'lib borgan kabi yashnab-yayrab ruhiy quvvatlarga to'yinib boradi. Bu davrda qizlarning o'z-o'ziga va atrofidagilarga nisbatan bo'lgan munosabatlari yaxshilanib, ularning o'ziga ishonchi, o'zini-o'zi baholashlari ortib boradi. Navbatdagi ikkinchi haftani hayot yengil va yoqimli bo'lgan yoz fasliga qiyoslash mumkin. Bu davrda androgen miqdori juda kamayib, estrogen eng ko'p miqdorda ajralib chiqarila boshlaydi. Odamning ruhiyati ham eng yaxshi darajada bo'ladi. Bu bosqichda qizlarning o'ziga ishonganligi siklning boshqa davrlariga qaraganda eng yuqori darajada bo'ladi. Bu kunlar, qizlar uchun eng ko'p quvvatga, zavq-shavqqa to'lgan, atrofdagilar bilan do'stona munosabatda bo'lgan va o'z-o'zini baholashi ko'tarilgan vaqtlardir. Davr o'rtalariga borib optimizm o'zining eng yuqori cho'qqisiga yetadi. Bu «yoz» kunlarida qizlarning atrofdagilar, ayniqsa qarama-qarshi jins vakillari bilan bo'ladigan munosabatlari eng a'lo darajada bo'ladi. Tabiatda issiq yoz o'rnini o'zining izg'irin shamollari bilan kuz egallaganidek, menstrual siklning uchinchi haftasida organizm uchun quvvat manbayi bo'lgan estrogen miqdori ka-

mayib, androgenning ajralib chiqishi kuchaya boradi. U estrogen ta'sirini kamaytirib, hayz ko'rish boshlanishi oldidan ruhiy siqilishlik holatini yuzaga keltiradi, organizmni qishga ya'ni navbatdagi menstruatsiyaga tayyorlaydi. Bu davrda o'smir qizlar ruhiyatida tajanglik, jizzakilik, befarqlik, o'z-o'ziga nisbatan ham, atrofdagilarga nisbatan ham ishonchsizlik ortib boradi. O'z-o'zini baholash keskin pasayadi. Bu holat qizlarda nafaqat noqulaylik hissini, balki «Men hech kimga kerak emasman!», «Naqadar xunukman» — degan fikrlarni ham tug'diradi. Bunday fikr, bunday baho o'smir qiz uchun qay darajada og'ir ekanligini faqat shu holatni boshidan kechirganlargina his qila olishi mumkin. Ayni shu davrda atrofdagilar, sinfdoshlari, o'qituvchilar, ota-onalar tomonidan o'smir qiz shaxsiyatiga taalluqli bo'lgan arzimagan gap ham unga o'ta haqoratdek tuyulishi va fojiali oqibatlariga olib kelishi mumkin. Bu holat hafta davomida kuchayib boraveradi. To'rtinchi hafta menstruatsiya sikli boshlanganda esa bu holatlar yanada kuchayadi. Bu davrda o'smir qizlarning o'z-o'zini baholash darajasi nihoyatda pasayib, ular nafaqat atrofidagilarni, hatto o'z-o'zini ham yomon ko'rib ketadilar. O'zlarini o'ta noqulay, o'ta xunuk, yolg'iz, hech kimga kerak emas deb his qiladilar. Ayni shu vaqtlarda o'z ruhiyatida, organizmida ro'y berayotgan bunday o'zgarishlarning asl sababi va mohiyatini tushunib yetmagan ayrim o'smirlar atrofidagilar bilan bo'ladigan o'zaro munosabatlarining buzilishiga, ayrim noxush hodisalarning sodir etilishiga yo'l qo'yishlari mumkin.

Qiz bolalarda ilk menstruatsiya umumiy ahvolining yomon bo'lishi, holsizlanish, og'riqlar yoki ko'p miqdorda qon kelishi bilan kuzatilishi mumkin. Gohida isitma chiqishi, qayt qilish, ich ketishi yoki ichi qotib qolishi, bosh aylanish kabi holatlar kuzatilishi mumkin.

Menstruatsiya davrini, albatta, yotib o'tkazish kerak degan fikrlar u qadar to'g'ri emas. Odam o'zini yaxshi his qilayotgan bo'lsa, odatdagi turmush tarzini davom ettirishi, ertalabki gimnastika bilan shug'ullanishi, unchalik murakkab bo'lmagan jismoniy mashqlarni bajarishi mumkin. Faqat bu paytda sakrash, velosiped haydash, og'ir yuk ko'tarish man etiladi, shuningdek uzoq masofaga piyoda yurish, katta suv havzalarida cho'milish, vanna qabul qilish, oftobda qorayish tavsiya etilmaydi.

Asabiy zo'riqish, kuchli jismoniy og'riq, uzoq masofaga ko'chib o'tish kabilar menstrual siklni buzishi mumkin. Uzoq vaqt va og'ir mehnat, kuchli toliqish menstruatsiyani to'xtab, uzilib qolishiga olib kelishi mumkin. Agar menstruatsiya juda og'riqli, ko'p qon ketadigan bo'lsa, vrachga murojaat qilish lozim. Menstruatsiya vaqtida organizmning umumiy holatining yomonlashuvi kuzatiladi, qizlar mashg'ulotlardan yoki ishdan ozod qilinadi. Menstruatsiya vaqtida qizlar o'zlarini, ayniqsa oyoqlari va qorindan past qismini sovuqdan saqlashlari lozim. Buning uchun uzun va issiq kiyimlar kiyish, sovuq tosh, sement yoki sovuq narsalarga o'tirmaslik lozim.

Bu kunlarda o'tkir taomlar, qalampir, murch, uksus, gorchitsa yemasligi, alkogol ichimliklar (pivo, vino, shampän va boshqalar) ichmasligi shart. Chunki bular qon harakatini kuchaytirib, menstrual qon ketishiga olib kelishi mumkin.

Siydik pufagi va to'g'ri ichak yo'llarini o'z vaqtida tozalaniib turishga alohida e'tibor berish lozim, chunki ularning to'lib, to'silib qolishi matkaning to'silib qolishiga, og'riqlarning paydo bo'lishiga, ajralishning kechikishiga sabab bo'lishi mumkin.

Menstruatsiya vaqtida o'z badani tozaligiga alohida ahamiyat berish kerak, chunki qon kelayotgan vaqtda matkaning ichki yuzasi o'ziga xos yarali yuzaga aylanib qoladi va unda mikroblarning rivojlanishi uchun qulay muhit hosil bo'ladi.

Menstruatsiya o'rtacha 2 kundan 5 kungacha davom etadi. Bu vaqtda 50—150 sm³ atrofida qon ajralib chiqadi. Agar menstruatsiya to'la shakllangan bo'lsa, unda taxminan har 24—28 kunda qaytalanib turadi. Menstruatsiya bir xil vaqt oralig'ida boshlanib va bir xil miqdordagi kunlarda, bir xil jadallikda kechgudek bo'lsa, uning sikli normal hisoblanadi. Dastavval menstruatsiya 7—8 kun davom etishi, bir necha oy, yil, hatto undan ham ko'proq vaqtga to'xtab qolishi ham mumkin. Faqat asta-sekinlik bilan uning doimiy sikli tiklanadi.

4.7. O‘SMIR O‘G‘IL BOLALARDA KUZATILADIGAN O‘ZGARISHLAR

Jinsiy balog‘atga yetish davrida o‘g‘il bolalarda beixtiyor urug‘ ajralish hollari — pollyutsiya ro‘y berishi mumkin (lot. Pollutio — bulg‘anish). Pollyutsiya ko‘pincha uyqu vaqtida ro‘y beradi. Birinchi pollyutsiyaning yuzaga kelishi o‘g‘il bolalarda spermatazoidlar ajralib chiqa boshlaganidan dalolat beradi. Urug‘donlardan ajralib chiqqan urug‘ pufakchalari va pubertat bezlari aralashib ular urug‘ ko‘rinishida jinsiy yo‘llarda to‘planadi va jinsiy a‘zo taranglashuvi bilan tabiiy ravishda tungi beixtiyor ajralishlar ko‘rinishida ajralib chiqadi.

Birinchi pollyutsiyalar o‘rtacha 15—16 yoshlarda ro‘y beradi. Shu fursatdan boshlab pollyutsiya uzoq muddat jinsiy tanaffusda bo‘lgan katta yoshdagi erkaklarda ham ro‘y berishi mumkin.

Tunda urug‘ning ajralishi mutlaqo normal, fiziologik hodisadir. U jinsiy hayot bilan yashamaydigan har bir yigit yoki erkakda kuzatiladi. Shuning uchun pollyutsiyadan xavotirlanish ham kerak emas. Ulardan so‘ng hech qanday buzilish ro‘y bermaydi.

Pollyutsiyalar odatda, oyda 1—3 marta ro‘y berish mumkin. Ular bundan kamroq ham, 1,5—2 oyda bir marta ham bo‘lishi mumkin. O‘rtacha pollyutsiya 10 kundan 60 kungacha oralig‘ida bo‘ladi. Agar pollyutsiya har kecha yoki bir kechada bir necha marta ro‘y bergudek bo‘lsa, unda vrachga murojaat qilish lozim.

Pollyutsiya vositasida organizm ortiqcha urug‘ suyuqligidan va jinsiy zo‘riqishdan xalos bo‘ladi. Bu organizmning maqsadga muvofiq va tabiiy reaksiyasi bo‘lib jinsiy to‘xtalish uchun fiziologik sharoit yaratadi.

Pollyutsiya haddan tashqari tez takrorlanmasligi uchun yigitlarga yotishdan oldin o‘tkir taomlar iste‘mol qilishi, ko‘p suyuqlik ichishi, issiq ko‘rpaga o‘ranishi, plavka yoki badanga zich yopishib turadigan trusada yotish tavsiya etilmaydi. Yotish joyi o‘ta yumshoq ham bo‘lmasligi kerak. Bundan tashqari jinsiy organlarni toza saqlash kerak.

Shuni ham nazarda tutish joizki, biologik jinsiy yetilishni ijtimoiy yetilish bilan uyg‘unlashtirib yubormaslik kerak.

Menstruatsiya siklining boshlanishi bilan qiz bola homilador bo'lishi mumkin bo'lgani bilan uning organizmi hali normal jinsiy hayotga tayyor emas. Bu holat xuddi shuningdek o'g'il bolalar, o'smirlarga ham taalluqli. O'g'il bolalar — o'smirlarning jinsiy balog'atga yetishi fiziologik jihatdan ham butun yoshlik davri davomida amalga oshadi. Ijtimoiy jinsiy yetuklik deb, faqat shaxsning shakllanishi nihoyasiga yetib, axloqiy va fuqarolik yetukligi shakllangan yoshini hisoblash mumkin. Ijtimoiy jinsiy yetuklik faqat bolani dunyoga keltirish imkoniyati bilan emas, balki uni har tomonlama normal rivojlanishi uchun eng maqbul sharoitlarni yaratib bera olish bilan belgilanadi.

4.8. O'SMIRLARDA DO'STLIK, YOQTIRISH, SEVGI HISLARI

Ko'pchilik uchun jinsiy yetilish nafaqat tanadagi o'zgarishlarni bildiradi, bu davrda inson his-tuyg'ulari ham o'zgarib borayotganligini sezish mumkin.

Ba'zida o'g'il-qizlarning kayfiyati ko'tariladi, ba'zida esa tushkunlik holatida o'zini sezishi ham mumkin. Yonidagi o'rtoqlari va tengdoshlariga nisbatan do'stlik, yoqtirish yoki yoqtirmaslik kabi xislatlarni ham boshidan kechirishi yoki bo'lmasa tengdosh o'g'il yoki qizlarga nisbatan sevgiga o'xshash hislarni o'zidan o'tkazishi ham mumkin. Shuning uchun unda tengdoshlari bilan bo'lgan munosabatda murakkabroq va mazmunliroq jihatlar ham kuzatila boradi. Bir xil qiziqishlar, mashqlar, manfaatlar birligi asosida o'rtoqlik va do'stlik munosabatlari vujudga keladi. Do'stlar bilan suhbatlashuv gohida shunchalik yoqimli va muhim bo'ladiki, qarindoshlar bilan bunchalik zavqli bo'lmasligi mumkin. Chunki bu davrda yaqin, tushunadigan kishi bilan dardlashish, sirlashish ehtiyoji yuqori bo'ladi. Shuning uchun bu davrda har bir o'smirning orzusi chin do'st topish va unga ham do'st bo'lishdir. Unda bu davrda do'stlarga muhtojlik ehtiyoji yuzaga keladi, o'z his-tuyg'ulari va muammolarini o'rtoqlashmoqchidek ko'rinadi va haqiqatan ham bunga intiladi. Psixolog tili bilan aytganda, do'st — bu «alter Ego», ya'ni ikkinchi «Men» bo'lib, u o'sha paytdagi «Men» ning bir qismi sifatida idrok qilinadi. Do'st o'smir uchun shunday odamki, u bilan barcha

dard-u hasratlarini muhokama qiladi, qalbidagi muammolarini unga to'kib solgisi keladi. Shuning uchun uni xush ko'rishlarini va unga maslahatlar berishlarini xohlaydi. Do'stlik tuyg'usi psixologik jihatdan o'z-o'zini anglash va boshqa odamni tushunishga yordam beradi. Bu davrga xos ikkita xususiyat u ham bo'lsa, o'z tengdoshlari bilan muloqot qilishning ehtiyoji ortishi va shu muloqotni amalga oshirish hisoblanadi. Muloqotni kutish — murakkab o'ziga xos holat bo'lib, bunda o'smir shartli va shartsiz ravishda qiziqarli va muhim, takrorlanmas uchrashuv va muloqotni kutadi. Shu sababdan ular ota-onalari, atrofidagi kattalar va umuman boshqalarga diqqat va qiziqish bilan qaraydilar. Muloqot ko'payishi natijasida do'stlik kelib chiqadi va bu do'stlik o'smir uchun o'zini mustaqil va katta odam sifatida hisoblay olishiga turtki bo'la oladi. Do'stlikning asosiy sharti esa — o'zaro bir-birini tushunish hisoblanadi. Do'stlar gohida gap-so'zsiz ham yuz ifodasi, yurish-turishga qarab ham tushuna oladilar. O'smirlik davridagi o'gil-qizlarda bu his muhim bo'lganligi uchun o'qituvchi ularda kim bilandir do'st bo'la olishlari uchun o'zlarida qaysi sifatlarni mujassam eta olishi kerakligini uqtirishi kerak. Bu xislatlar esa ushbulardir:

- hurmat, uni o'z xatti-harakatlari va fikrlashi bilan ko'rsatish mumkin. Doimo oldida bo'lish, e'tibor bilan tinglash, kerak bo'lsa yordam bera olish, kechira olish;
- rostgo'y bo'lish, o'zini boshqalardan ustun, yuqori qo'ymaslik, ikkiyuzlamachilik qilmaslik;
- dilkashlik, boshqa odam fikriga quloq tutish, o'zaro tushunishga erishish.

Bilish kerakki, do'stlar osmondan tushmaydi. Buning uchun har bir odam o'zi birinchi qadamni tashlashiga to'g'ri keladi. Bo'sh vaqtni to'g'ri tashkil qilib turli to'garaklar, jismoniy mashqlarni o'rgatadigan maskanlarda shug'ullanilsa ham do'st orttirish imkoniyati paydo bo'ladi. Qiz bola bilan o'gil bolaning orasida do'stlik hislari va munosabatlari bo'ladi, buni inkor etib bo'lmaydi. Bu do'stlik tufayli ular bir-birlariga ijobiy ta'sir etadilar, ular bir-birlarini tarbiyalaydilar. Qizlar bilan o'gil bolalar do'stlik munosabatida bo'lmasalar, o'gil bolalar johil, qo'pol, shavqatsiz bo'lib qolishlari mumkin. Qizlar esa shalpaygan, beqaror bo'lishlari mumkin.

Do'stlik munosabatlarining ahamiyatini ifoda etuvchi mil-

liy merosimizdan biri — xalq maqollarida ham do‘stlikning odam uchun kerakligi bayon etilgan:

— «Do‘stsiz boshim, tuzsiz oshim»;

— «Do‘st bilan obod uying gar bo‘lsa u vayrona ham, do‘st qadam qo‘ymas ekan, vayronadir koshona ham».

Do‘stlikni ifodalovchi qanday maqollarni yana keltirish mumkin? Shuningdek, o‘quvchilarda do‘stlik mavzusiga qiziqishni orttirish uchun darsda kim ko‘proq maqol yoki hikmatlar keltirish musobaqasini tashkil etish mumkin.

Tanadagi bo‘layotgan o‘zgarishlar va jinsiy rivojlanish mobaynida yigit va qizlarning o‘zaro qiziqishi kuchayadi va bu kuchayish yoqtirish, sevgi tarzida ham namoyon bo‘ladi. Agar do‘stlik o‘zaro bir-birini tushunishga asoslangan o‘zaro munosabatlar ko‘rinishi bo‘lsa, sevgi esa qalblar yaqinligiga asoslangan va his-tuyg‘ularining namoyon bo‘lishining muhim alomatidir. Sevgi bu nafaqat hissiyot, balki boshqalarni seva olish qobiliyati va sevimli bo‘la olishdir. Shu sababdan o‘smirlar uchun bu hissiyotning borligi juda katta ahamiyatga egadir. O‘smirlar bir-biriga mehr qo‘yishganda asosan tanlagan odamlarining tashqi ko‘rinishlari, aqliy imkoniyatlari va obro‘lariga e‘tibor beradilar. Lekin keyinchalik yosh ulg‘ayib borgan sari odamlar sevgi obyektini tanlashda uning tashqi qiyofasi, aqli yoki qandaydir afzalliklariga emas, balki uning insoniy fazilatlariga ko‘proq e‘tibor berishlari kuzatiladi. Aytish mumkinki, sevgi hissini dastlabki bosqichi — o‘zaro yoqtirib qolish, yoki simpatiya bo‘lib, bunda tanlagan odamning tashqi qiyofa belgilariga ko‘proq ahamiyat beriladi. Masalan, chiroyli kiyingan va orasta bo‘lib ko‘ringan qiz bola davrada ko‘pchilikning nigohini o‘ziga tortadi va natijada davradagilarning ko‘pchiligi uni yoqtirib qolishlari mumkin, lekin shu yoqtiruvchilar orasida qaysi biri shu qizga ham ma‘lum darajada yoqsagina, ular o‘rtasida o‘zaro yoqtirish yuzaga kelishi mumkin bo‘ladi. Shu tarzda o‘g‘il-qizlar orasida o‘zaro yoqtirishdan keyin boshqa bosqich — sevgiga aylanishi mumkin. Demak, o‘smirlik davridagi o‘g‘il-qizlar ko‘pincha davralarda bo‘lishni, birovlariga yoqish uchun tashqi ko‘rinishlariga alohida e‘tibor beradilar. Shuning uchun yoqimtoy bo‘lsa-yu, lekin biror odamning e‘tiboriga sazovor bo‘lmasa, o‘smir o‘g‘il-qizlarda xafalik hissi yuzaga kelishi mumkin. O‘smirlarda sevgi munosabatlarining kechishida faqat qarama-qarshi jins vakili emas,

balki aynan shu davrda ota-onaning qadrlanishi va ularga nisbatan sevgi-muhabbat, yaqin aka-uka yoki opa-singilga nisbatan muhabbat, qiziqqan predmeti yoki narsasiga nisbatan ham muhabbat ko‘rinishlari yuzaga kelishi va namoyon bo‘lishi mumkin. O‘smirlar o‘zlarining qiziqqan obyektlarini nuqsonsiz, ideal tarzda tasvirlaydilar o‘z tuyg‘ularini o‘zlari ham hali anglab yetmaydilar, ular his tuyg‘ularini qanday qilib izhor etish va o‘zlarini qanday tutishni ham bilmaydilar, ularning bu hissiyotlari ko‘proq mavhum o‘ylarga olib keladi. Natijada kim to‘g‘risida ko‘proq o‘ylash ehtiyojga aylanadi.

Agar o‘smir kimgadir nisbatan o‘z his-tuyg‘ularida do‘stlikka qaraganda boshqacha ekanligini payqasa, kuchayib borayotganini sezsa, demak, bu o‘smirda do‘stlikdan boshqacha hissiyotni kechayotgani ayon bo‘ladi. Sevish va sevilish ajoyib tuyg‘u bo‘lib, bunda o‘ziga xos hayajonli daqiqalarda bezovtalanish, tanlagan kishisi bilan birga ko‘proq vaqt o‘tkazish xaqida o‘ylash ko‘payadi va bu holat asosiy maqsadga aylanib qoladi. Aytish kerakki bu tuyg‘u o‘zaro hurmat, xushmuomalalik va ishonchga asoslanadi. Xayoliy muhabbat og‘ushida inson ko‘pincha boshqalarning kamchiligini payqamaydi chunki xayolot va tasavvur ko‘proq ifodalanadi.

Har bir odamning sevish qobiliyati qaysi yoshida qanday kechishi mumkinligi olimlar tomonidan aniqlangan. Bu davrlarni keltiradigan bo‘lsak, bu uch yosh atrofidagi davr, bunda birdaniga bolaga o‘z yoshi yoki kattaroq yoshdagi qiz yoki o‘g‘il bola yoqa boshlaydi. O‘sha yoqtirib qolgan odamiga o‘zining yaxshi konfeti, pecheniysi, olmasini ravo ko‘ra boshlaydi. O‘zaro iliqlik munosabatlari asosida yarim bolalarcha muhabbat kichik maktab yoshidagi davrda, ya‘ni 7—8 yoshlarda ham ko‘rinadi. O‘smirlik davrida ham qarama-qarshi jins vakiliga nisbatan bu kabi hissiyot namoyon bo‘ladi. Bunda ko‘proq muloqotga kirishish, sevib qolgan kishisiga nisbatan ko‘proq qiziqish, yoki tashqi qiyofasidagi qandaydir jihatini kuchli yoqtirib qolish tarzida sevgi hislari kuzatiladi. O‘smirlik davridagi o‘g‘il-qizlar hali to‘la shakllanmagan shaxs pallasida ekanliklari tufayli ulardagi sevgi hislari o‘ziga xos belgilarga ega ekanligi ko‘rinadi:

Birinchidan, sevgi hislari masalalari ularni sevgi hislari paydo bo‘lishidan ancha oldinroq qiziqтира boshlaydi, o‘qigan kitoblari, eshitgan qo‘shiqlari, ko‘rgan filmlaridan va kattalar-

ning suhbatlaridan ular sevgi qanday his ekanligini, bu hisga odamlar intilishi va kutishlarini yaxshi biladilar. Bu sirli tuyilgan hisni o'zlarida ham his etish, sevib ko'rish, uni o'zida kechirish istagi kuchayib boradi. Bu o'ziga xos o'smir organizmida yuz berayotgan fiziologik jarayonlar ta'siriga ham bog'liqdir.

Ikkinchidan, bu yangi sohada o'z-o'zini anglash, sevib ko'rish va sevilish ehtiyoji yuzaga keladi. Shuning uchun o'smirlik davridagi o'g'il-qizning sevgi hislari bu sevgi debochasi bo'lib, bu hali jiddiy parvarishni taqozo etuvchi nozik tuyg'udir.

Uchinchidan, o'smir sevgisida hali ko'p fantaziya bor. Sevib qolgan kishisi timsolida u xayolidagi kishining eng yaxshi sifatlarini tasavvur etadi. Muloqot olib borish ehtiyoji kuchliligi, ko'ngil yaqinligini his etish xohishi mavjudligi kabilar bilan xarakterlanadi. Shuningdek unda o'ziga ishonch hislari ham kuchsizdir, unda uyatchanlik bor.

To'rtinchidan, o'smirning sevgi hislari u uchun o'ziga xos qiziqarli kitobga o'xshaydi, shuning uchun u hayotdan uzilgan va hayot bilan bog'lanmagandir.

Bu keltirilgan xususiyatlarni bilgan holda, o'smirlar uchun sof sevgi tuyg'usini his qilishda adashmaslik, har qanday hissiyotlar qurboni bo'lmay, aql-u farosat bilan yondashishni tavsiya qilamiz.

Bilimlarni tekshirish uchun savollar:

1. O'smirlik davri qaysi yoshlarga to'g'ri keladi?
2. O'smir organizmida qanday o'zgarishlar ro'y beradi?
3. O'smirlik avtonomiyalari nima va uning qanday turlari farqlanadi?
4. Menstrual sikl nima va u qanday kechadi?
5. Jinsiy balog'atga yetish deyilganda nima tushuniladi?
6. Jinsiy balog'atga yetishning erta yoki kech yuzaga kelishi o'smir ruhiyatiga qanday ta'sir qiladi?
7. O'smirlik davrida qanday his-tuyg'ular muhim hisoblanadi?
8. O'smirlik davrida do'stlik hissining ahamiyati qanday?
9. O'smir uchun sevgi-muhabbat hislarining belgilari qanday bo'ladi?

Hikmatlar xazinasidan:

1. Donishmandlardan biri bo‘lmish Husayn Voiz Koshifiy «Kim bilan do‘stlashish kerak?» degan savolga quyidagicha munosabat bildirgan:

- do‘st aqlli bo‘lishi kerak, zero, aqlsizlik yaxshilik belgisi emas;

- do‘st xushfe‘l bo‘lishi kerak, chunki badxoxlar bilan til topishish qiyin;

- do‘st badfe‘l bo‘lmasligi lozim;

- u beg‘araz bo‘lmog‘i lozim;

- do‘st aldoqchi, riyokor, qallob bo‘lmasligi kerak.

Shuningdek, agar do‘st topsang, u holda ushbularga amal qilgin:

- do‘stingdan hech narsani ayama;

- uning sirlarini qalbingda saqla, hech kimga oshkora qilma;

- odamlardan uning nuqsonlarini yashir, kamchiliklarini faqat o‘ziga ayt, toki ularni tuzatsin;

- uning gaplariga diqqat bilan quloq tut;

- undan achchiqlanma, uning gaplaridan nuqson izlama;

- do‘stingga hurmat bilan munosabatda bo‘l;

- uning xushfe‘lligiga minnatdorchilik bildir;

- do‘stingni o‘zi yo‘qligida doimo yaxshi so‘zlar bilan esla;

- agar do‘stingga biror narsani o‘rgatmoqchi bo‘lsang, buni ehtiyotkorlik va samimiylik bilan amalga oshir;

- uning ayblariga e‘tibor berma, ularni kechir;

- do‘sting quvonsa — quvon, qayg‘ursa — qayg‘urigin;

- do‘stingga aytadigan birinchi so‘zing uning uchun sog‘liq tilamoq bo‘lsin;

- do‘stingning gapirayotgan gapini bo‘lma;

- o‘zingga nimani ravo ko‘rsang, do‘stingga ham shuni ravo ko‘r;

- kerak bo‘lgan paytda do‘stingni himoya qil.

Shu ko‘rsatilgan amallarni bajarsang, sening do‘sting ishonchli va sadoqatli bo‘ladi.

Donishmandning bu fikrlarini muhokama qiling. Bu qoidalarni amalga oshirish odamlarga yordam beradimi yoki yo‘qmi? Fikringizni bildiring.

2. Bir donishmand:

— Gapirmoqdan eshitmoq ma‘qul, — debdi.

— Nima uchun? — deb so‘rashibdi undan.

Shunda donishmand:

— Bo‘lmasa xudo bitta til-u ikkita quloq bermas edi-da, — debdi.

Bu holatni tahlil qiling.

3. Abdulla Qahhor ushbu hikmatli so‘zni aytib ketgan: «Taningda filning kuchi, chumolining g‘ayrati bo‘lsin». Bu bilan adib nima demoqchi?

Yaxshilik qilgan yaxshilik ko‘radi

Bir vaqtlar kemada sayohatga chiqqan ikki do‘st dengizga tushib ko‘rdilar. Shu vaqt to‘lqin kuchayib ketdi.

Yo‘lovchilar hammasi baqirib chaqira boshladilar.

Kema darg‘asi darhol dengizga o‘zini tashlab, do‘stlardan yoshrog‘ini qutqarib qoldi. Boshqasini qutqarishga esa harakat qilmadi, ikkinchi do‘st cho‘kib ketdi. U yerdagilarning bir qanchasi darg‘aga:

— Darg‘a, agar tezroq harakat qilganingda ikkinchi odamni ham qutqarsa bo‘lardi. Juda imillading, — dedilar.

Darg‘a bunday javob berdi:

— Menga yaxshilab quloq soling. Bu yigitni qutqarishni xohlagan edim, qutqardim. Chunki u menga avvaldan yaxshilik qilib kelgan. Boshqasini cho‘kib ketishini xohlagan edim, u cho‘kib ketdi. Chunki uning ko‘p yomonligini ko‘rganman. U meni ranjitgan, ko‘nglimni og‘ritgan. Shuning uchun uning cho‘kib ketishini istagandim, — dedi.

Nima uchun shunday bo‘ldi? Fikringizni bildiring.

5.1. SHARQ VA G'ARB MUTAFAKKIRLARINING SEVGI-MUHABBAT VA DO'STLIK HISSI HAQIDAGI QARASHLARI

Kishilik jamiyati yuzaga kelibdiki, insonlar orasidagi ijobiy va salbiy munosabatlar barcha kishilarning diqqat markazida muhim masalalardan bo'lib kelgan. Shuning uchun bu masalalar qadim zamonlardan boshlab xalq og'zaki ijodi namunalari, doston, qo'shiq va ertaklarda, donishmandlarning fikr va qarashlari sifatida o'ziga xos ravishda munosabat bildirish va tahlil qilish obyekti bo'lib kelgan.

Qaysi mutafakkir yoki olim, shoir yoki yozuvchining asarlarini olib ko'rmang, ularning hech qaysisi o'z ijodiy faoliyatida inson hissiyotlarining eng kuchli va sirlisi, serjilo va sehlisi hisoblangan muhabbatni chetlab o'ta olmagan. Insoniyat bor ekan, muhabbat odamni sirli tuyg'ular olamiga yetaklagan, uni yengib bo'lmas g'ovlardan o'tishga va cho'qqilarni zabt etishga undagan, uni rag'batlantirgan, unga baxtiyor onlarni tuhfa etgan. Hatto o'lim to'shagida yotgan kishiga ham umid bag'ishlab, hayot nash'asini surdirgan, oddiy kunlariga kamalak jilolarini arg'umon etgan, uning atrof-muhitni hamda o'zligini idrok qilishi uchun turtki bo'lgan. Shaxs ruhiyatida hatto o'ziga ham noma'lum bo'lgan qudratni kashf etgan. Ko'hna va hamisha navqiron hisoblangan bu insoniy tuyg'u hammaga barobar aziz va muqaddasdir.

Sharqda qadimgi Xitoy ilmiy qarashlarida Konfutsiy ta'limoti, Hindistonda Buddha, Islom olamining muqaddas Qur'on va hadislarida insonlar orasida yaxshi insoniy munosabatlarini qaror toptirish lozim ekanligi aytib o'tilgan. Deyarli bir davrda, boshqa-boshqa joyda Hindistonda Buddha, Xitoyda Konfutsiy ta'limotlarida bir g'oya, qarash shakllanganini kuza-tish mumkin: «O'zingga ravo ko'rmagan narsani boshqalarga ravo ko'rma». Konfutsiy merosida asosan odamlar orasidagi munosabat, insonparvarlik, do'stlik, insonni sevish jihatlariga keng o'rin berilgan: «Odamlarni sevish va iliq munosabatda

bo'lish deganda o'zini inkor etish emas, balki boshqa odamlarni ham, o'zini ham bir xil ko'rish kerak» ekanligi talqin etilgan.

Islom olamining muqaddas kitobi Qur'onda insoniy munosabatlarni tushunish uchun insonlar tomonidan faqat yaxshilik, ezgulik, do'stlikni amalga oshirish kerakligi (79-oyat, Niso surasida), insonlar orasida faqat va faqat yaxshi munosabatlar amalga oshirish lozimligi (160-oyatda), bunday munosabatlarni amalga oshirish esa yaxshilik alomati ekanligi 63, 98, 139-oyatlarida bayon etilgan.

Hadislarda esa yaxshi insoniy munosabatlarni qay yo'sinda olib borish lozimligi tushuntiriladi: «Oralaringda salom berishni tarqatinglar, bir-birlaringga muhabbatlaring ziyoda bo'ladi» (142-hadis); shuningdek katta yoshdagilarga e'tiborli bo'lish (373-hadis); ilm ahliga e'tiborli bo'lish (141-hadis), ota-onalar va farzandlarga mehrlil bo'lish kabi munosabatlar asosiy mavzu sifatida yoritiladi.

Yaxshi insoniy munosabatlar va u bilan bog'liq axloq-odob, tartib-qoidalar O'rta Osiyo mutafakkirlarining o'rganish, kuzatish va munosabat bildirish masalalaridan bo'lib kelgan.

Abu Ali Ibn Sino o'zining «Donishmandnoma» asarida har bir kishi baxtli bo'lishi uchun o'zidagi axloqi, odobi, yurish-turishi va atrof-dagilarga munosabatini ijobiy qilishi kerakligini uqtiradi. Abu Ali ibn Sino o'z asarlaridan birida kuchli muhabbatni izohlar ekan, uni kasallik sifatida ta'riflaydi va «davolanish» yo'llarini ko'rsatib o'tadi: muhabbat o'tida qiynalib azob chekayotgan ikki qalbni birlashtirishni maslahat beradi. Shuningdek u yana ma'lum obyektiv sabablarga ko'ra, ya'ni dinidagi, salomatligidagi, yoshi va ijtimoiy kelib chiqishidagi va shu kabi tafovutlarga asoslanib qalblarni birlashtirish imkoni bo'lmasa, unda odamning ruhiy xususiyatlariga ko'ra turlicha davo choralarni qo'llashni tavsiya etgan. Masalan, hissiyotni boshidan kechirayotgan odamni sevgilisidan sovutish, hissiyotni zaiflashtirish, hissiyotni boshqa shaxsga ko'chirish, chalgitish, organik ehtiyojlarni qondirish orqali muhabbat hisslarni susaytirish shular jumlasidandir.

Abu Rayhon Beruniy esa insonning tashqi qiyofasi, uning axloqiy qiyofasi bilan uzviy bog'liqligini, kishidagi olijanoblik va orastalik insonlar bilan muomalasida muhim o'zak ekanligini asoslaydi.

Yusuf Xos Hojib insonlar bilan do‘st bo‘lish uchun asosiy kalit «bu tildir, til tufayli kishi o‘z ilmi, aqliga jilo beradi. So‘zni o‘ylab so‘zlash, uning ulug‘ bo‘lishiga olib keladi, yoki o‘ylamay so‘zlansa, uning qadrini tushiradi» kabi fikrlari orqali insoniy munosabatlarda muomalaga yuqori e‘tibor berish kerakligini uqtiradi.

Xoji Ahmad Yassaviy hikmatlarida esa har bir insonning orzusi insonlar bilan yaxshi munosabatda bo‘lish, do‘st ortirish, sevish va sevilish ekanligi ko‘rsatib berilgan.

Faylasuf shoir Umar Xayyom ruboiylarda ikki kishi orasidagi munosabatlarda bir-biriga do‘stlik, mehr ko‘rsatish, e‘tibor berish shu insonlarning shaxs sifatida rivojlanishiga katta zamin yaratishi ifodalangani.

Abu Nasr Forobiy «Fozil odamlar shahri» asarida axloq-odobga loyiq inson ikki fazilatiga ega bo‘lmog‘i lozimligi va bu fazilatlar tarkibida muomala odobi, insonlarning o‘zaro bir-biri bilan xush muloqotligi, do‘stligi kabilarni kiritadi. Mutafakkirning fikricha, insonga uni go‘zal amallar qilishi uchun yo‘naltiriladigan odat mahsuli bo‘lishiga yetuk xulq lozim. Xulqning yaxshiligi xatti-harakatlarda me‘yor qay darajada saqlanganligi bilan belgilanadi. Odobni esa u badavlatning davlatini bezaydigan va kambag‘alning kambag‘alligini o‘g‘ir-laydigan axloqiy hodisa sifatida ta‘riflaydi.

Kaykovusning «Qobusnoma» asarida: «Shundoq kishini do‘st tutinginki, senga uning suhbatidan rohat yetsin. Shunda uni qabul qil, chunki oshiqlik boshqa va do‘stlik boshqadir», — deyilgan bo‘lsa, «Xotamnoma» asarida esa saxiylik, to‘g‘rilik, rostgo‘ylik, sevgi va sadoqat, odamlar o‘rtasidagi do‘stlik va muruvvat, tinchlik va farovonlik kabi ezgu g‘oyalar tarannum etilgan.

Alisher Navoiyning «Mahbub-ul-qulub» asarida kishi xulq-atvorida namoyon bo‘ladigan odob va tavoze do‘stlik paydo bo‘lishida eng asosiy shart sifatida qaraydi: «Tavoze — kishiga xalqning muhabbatini jalb qiladi, odamlarni u bilan do‘stlashtiradi. Tavoze — do‘stlik gulshanida toza gullar ochadi va gulshanda oshnolik va ulfatchilik bazmiga xilma-xil gullar sochadi».

Sharq mutafakkirlari asarlarining tahlili shuni ko‘rsatadiki, ularning boy va sermazmun meroslari o‘ziga xos ensiklopediya hisoblanadi. Bu merosni biz o‘qib, o‘rganib shu kunlarda ham uni hayotga tatbiq etish kerakligini tan olamiz.

Qadimgi yunon faylasufi Aflotun (Platon) o'z dialoglarida insondagi hislardan bo'lmish sevgi-muhabbatning ma'nosini tushuntirib deydi: «Muhabbat hissi mangu, negaki u na tug'ilganini, na mag'lubiyatini, na ko'payganini, na kamayganini biladi».

Aflotun muhabbat haqidagi fikrlarini rivojlantirib, odamlar uning haqiqiy ahamiyatini anglab yetmasliklari, «agar ular muhabbatning haqiqiy kuchini va qudratini anglab yetganlarida edi, ular uning uchun buyuk haykallar qurib, katta qurbonliklar keltirar edilar...», deydi. Aflotun qarashlariga ko'ra sevgi va muhabbat tuyg'ulari insondagi tana go'zalligini ko'rish bilan cheklanmaydi, buning uchun qalb go'zalligini ham tushunish lozim ekanligi, muhabbat yo'lida o'ziga xos bilimlar va yo'l egallanishi kerakligi uqtiriladi. Deyarli yigirma olti asr avval aytilgan bu fikr va qarashlar bizning davrimizda ham o'z ijtimoiy ahamiyatini, qadrini va qimmatini yo'qotmagandir.

Arastu (Aristotel), qadimgi yunon faylasufi birinchi navbatda muhabbat tuyg'usida oila va jamiyat uchun foyda qidiradi, masalan, oilada muhabbatning maqsadi do'stlik ekanligini uqtiradi. Arastu fikricha, sevgidagi do'stlik hissiy intilishga nisbatan e'tiborliroqdir, sevgi shu tufayli aksariyat holda do'stlikdan kelib chiqadi. Agar u ko'p holda do'stlikdan kelib chiqsa, demak, do'stlik sevgining maqsadi ekanligi ayon bo'ladi.

Qadimgi rim so'z ustasi, faylasufi Mark Tuliy Sitseron esa bu tuyg'uni qandaydir mavhumlik deb qaraydi. Bu insonda talbalik, aqlsizlikni vujudga keltiradi, shuning uchun undan saqlanish lozim ekanligini uqtiradi. Sitseron: «Agar muhabbat tabiiy hissiyot bo'lganida edi, u holda hamma sevardi, doimo sevardi, o'ylamasdan, uyalmasdan, to'yinmasdan sevardi».

Yunon axloqparvar faylasufi Plutarx qarashlarida insoniylik va ma'rifat g'oyalari mujassamlashgan. Uning fikrlari asosan oilaviy munosabatlarni barqaror olib borishga, shaxsning o'zini bilib olib boshqalarga munosabat ko'rsatishi kerakligiga qaratilgandir. Uning fikricha, sevish sevilishga nisbatan ancha ma'quldir, chunki, sevish orqali kishi ko'p nuqsonlardan, xatolardan xalos bo'lishi, atrofidagilarni boshqacha tushunishi va boshqacha munosabatda bo'lishga qodir bo'la olishiga kuch topa oladi.

G'arb faylasuf mutafakkirlarining qarashlari va asarlarida, diniy qarashlarda sevgi, do'stlik kabi emotsional munosabatlar

va hissiyotlar mavzusi markaziy o'rinni egallagan. Biroq ularda ilgari surilgan ilmiy g'oyalar bu hislarning inson uchun ahamiyati yoki zararini ta'kidlash bilan, shu tushunchalarga ta'rif berish darajasida qolgan.

5.2. MUHABBAT VA UNING TURLARI

Shunisi taassuflarlik, hozirgi kunga qadar muhabbat tushunchasiga yagona ilmiy ta'rif, tavsif berilmagan, bevosita unga bag'ishlangan ilmiy asarlar nihoyatda kam. Kishilar ongi-da bo'lgani kabi badiiy asarlarda ham muhabbat haqidagi turlicha, ko'pincha bir-biriga zid fikr va ta'riflarni uchratish mumkin.

Ba'zi mualliflar esa muhabbat hislarini sof ruhiyat komponenti sifatida bayon etib, undagi fiziologik komponentni inkor etadilar. Fiziologik komponent hayvonlarga xos bo'lgan organik ehtiyojlarni qondirishdan iborat instiktning ifodalanishi sifatida idrok etiladi. Shu sababli ham ular odam hayvoniy hirsdan, jinsiy intilishlardan ozod bo'lishi kerak deb hisoblashadi va muhabbat hislariga biryozlama yondashishadi. Klassik asarlarda jumladan qadimgi hind traktatida muhabbatga birmuncha to'liq ta'rif beriladi: «Aql mayli hurmatni tug'dirsa, qalb mayli do'stlikni, tana mayli xohishni tug'diradi. Aql, qalb va tana bir bo'lib sevgi muhabbatni tug'diradi». Volter: «Sevgi-muhabbat — bu ham qalb, ham aql va tanaga bir vaqtning o'zida hujum qilinadigan eng kuchli, zavqli his-tuyg'ulardan biridir», — deb ta'rif beradi. Bu ta'riflarni o'zaro taqqoslash va ruhiy tahlil qilish, sevgi muhabbatda zaruriy ruhiyat komponenti bilan bir paytda fiziologik komponent ham hisoblanadi.

Qadimgi yunonlar sevgi-muhabbatni qanday yo'nalishda ketishiga qarab ikki turga — «eros» va «agape»ga bo'lganlar, vaholanki, ular muhabbatning ikki muhim tomonidir, ya'ni «eros» — muhabbat obyektiga ega bo'lishga, uni o'ziniki qilib olishga qaratilgan bo'lsa, «agape» — hissiyotni boshidan kechirayotgan shaxsning hissiyot obyektiga o'zini bag'ishlashdir. Ana shu hissiyot har bir odamda uchraydi. Shu hissiyotlarda qaysi biri ustunlik qilishiga qarab, kishidagi muhabbatni, aniqrog'i hissiyotni boshidan kechirayotgan shaxsni va uning muhabbatdagi istiqbolini ham oldindan aytib berish mumkin. Basharti

«agape» ustunlik qilsa, hissiyotning umri uzoq bo'lishi va aksincha «eros» ustun bo'lsa, tez orada hissiy qoniqish sodir bo'lib, bunday odamdagi muhabbat hislarining umri nihoyatda qisqa bo'lishi mumkinligi kuzatiladi.

Sevgi-muhabbat tuyg'ularini D.A. Li bir necha turlarga bo'ladi:

1. EROS — kuchli sevgi-muhabbat hislari bo'lib, bu hislar asosida yotgan motiv muhabbat obyektiga jismoniy ega bo'lish. Bunda jinsiy intilish yetakchilik qiladi.

2. LYUDUS — sevgi hislarini unchalik chuqur bo'lmagan muhabbat o'yini sifatida idrok qilinadigan, sevgi hislari obyektiga oson almashishi mumkin bo'lgan turi.

3. STORGE — tashqi ko'rinishidan kuchli ifodalanmagan, ammo ishonchli muhabbat — do'stlik turi.

4. PRAGMA (L+S) — lyudus va storgelardan iborat doimo ong nazoratida bo'lgan, sevgan shaxsining manfaatlarini ko'zlagan maqsadlari asosida yuzaga kelgan sevgi hislaridir.

5. MANIYA (E+L) — eros va lyudusdan iborat bo'lib, sevgan kishi sevgi obyektidan tobeligi bilan xarakterlanadi. Ammo eros va lyudusdan bu turning farqi sevgan shaxsda o'ziga ishonch hislari yetarli bo'lmaydi.

6. AGAPE (E+S) — eros va storgelar yig'indisidan iborat kuchli ifodalanadigan sevgan kishi muhabbat obyektiga hamma narsasini va hatto o'zini ham bag'ishlashga tayyor bo'lgan hislar turi va hokazo.

Kuzatishlarga ko'ra erkaklarning sevgi muhabbat hislarida ko'proq qismini eros va lyudus, ayollarda esa pragma, storge va maniya turlari tashkil etadi.

O'smir va o'spirin yoshidagi o'g'il va qiz bolalarda ko'proq maniya turi, katta yoshdagilarda esa boshqa turlar kuzatiladi.

Bir shaxsning hayotida muhabbatning yuqoridagi bir necha turlari alohida kuzatilishi mumkin. Ba'zilar esa faqat bitta tur uchraydi. Bizning fikrimizcha, muhabbat turlari sevgan va sevilgan kishilarning yoshiga, husniga, ma'lumotiga, madaniy saviyasiga, jamiyatda tutgan mavqeyiga, hayot tarziga, dunyoqarashiga, qaysi muhitda tarbiya ko'rganligiga, xarakteriga, jinsiy hulqiga, qarama-qarshi jins haqidagi tasavvuriga, nerv sistemasiga, milliy psixologik xususiyatlariga bog'liq. Ba'zi yigit va qizlarda sevgi hislari bir turda boshlanib, ma'lum vaqtdan so'ng o'zga turiga o'tishi mumkin. Masalan: «Eros» turida

boshlanib «agape»ga aylanish yoki «lyudus» tarzida yuzaga kelib, «storge» turiga o'tishi mumkin.

Agar muhabbat turiga nazar tashlaydigan bo'lsak, erkin muhabbatning shakllanishi o'rta asrlarga to'g'ri keladi. Xususiy mulkchilikning ravnaqi, antagonistik sinflarning mavjudligi, ayollarning huquqsizligi erkin muhabbatning ravnaq topishiga to'sqinlik qiladi. «Layli va Majnun», «Tohir va Zuhra», «Farhod va Shirin», «Romeo va Julyetta» kabilarni erkin muhabbatning yuzaga kelishi va uning taqdiri haqidagi ilk asarlar deb aytish mumkin.

Taraqqiy etgan jamiyatda yangi tartiblarga asosan yuzaga kelgan oila, erkak va ayol o'rtasidagi mavjud tengsizliklarni yo'qotish muhabbatning yuqori darajada ravnaq topishiga zaruriy shart-sharoit yaratadi.

Lekin afsuski, ba'zi yoshlar «erkin hayot», «erkin muhabbat» kabi ruhiyat omillarini noto'g'ri tushunib, ma'naviy axloqsizlikka mayl qo'yishyapti, insonlar o'rtasidagi eng nozik bo'lmish jinsiy munosabatlardan esa «boylik orttirish», «go'zal hayot» kechirish manbayi sifatida foydalanishmoqda. Bu axloqiy tubanlik, nosog'lom dunyoqarash oqibatidir. Bu hol ba'zi oilalarda ma'naviy tarbiya masalasi unutilib qo'yilganligining, ayrim ta'lim-tarbiya muassasalari va ularning pedagogik jamoalarining o'z vazifalarini yetarli darajada uddalay olmayotganliklari natijasidir.

5.3. MUHABBAT VA YOSH

Muhabbat ontogenezigaga nazar tashlanganda sevgi hissining ilk kurtaklarini bog'cha yoshidagi bolalarda ham ko'rish va buni har bir tarbiyachidan so'rab, ishonch hosil qilish mumkin. Lekin tabiiyki, bu hali to'laqonli muhabbat bo'la olmaydi. Bolalikdagi sevgi hislarida fiziologik komponent, ya'ni jinsiy intilish deyarli bo'lmaydi. Ulardagi hissiyotning aksariyat qismi ruhiy komponentdan iborat.

Maktab yoshidagi o'g'il va qiz bolalar o'rtasidagi muhabbat hislari esa birmuncha farq qiladi.

O'spirinlik yoshidagi qiz bolalarda ruhiy komponent jinsiy komponentdan ustunlik qilsa, o'g'il bolalarda hissiyot divergensiyasi — bo'linishi kuzatiladi. Ya'ni ular muhabbat hislarini bitta qizga nisbatan boshidan kechirsalar, jinsiy intilishni katta

yoshli ayolga nisbatan his etadilar, ulardagi hissiyot ikki obyektga bo'linadi. Bu faqat o'g'il bolalarga xos bo'lib, qizlarda bunday hol kuzatilmaydi.

O'smirlik yoshida o'g'il bolalarda giperseksuallik natijasida ularning hissiyotida jinsiy intilish ustunlik qiladi yoki uning ahamiyati keskin ortadi. Qiz bolalarda esa ruhiy komponentning ustunligi saqlanib turadi.

17—25 yoshlardagi yigit-qizlarda o'z juftini topishga intilish va hirs keskin ortadi. Sevish va sevilishga bo'lgan ehtiyojning ortishi natijasida yoshlar yorini tezroq qidirib topishadi va oila qurishadi, ba'zan bunday yoshlar qisqa vaqt ichida ajralishga ham ulgurishadi.

25 yoshdan keyin qizlarning oila qurish imkoniyatlari ancha kamayib boradi. Unda bo'lg'usi kuyovga (yigitga) nisbatan talabchanlik oshib, tanqidiy qarash kuchayadi. Endi unda hislarga berilish kamayib, uning o'rniga bo'lg'usi yoriga butunlay boshqacha qaray boshlaydi. Bunday ruhiy o'zgarishlar yigitlarda ham kuzatiladi, ammo qizlardan farqli ravishda ularning oila qurish, uylanish imkoniyatlari kamaymaydi, aksincha bir-muncha ortadi. Chunki bu yoshda ularning ko'pchiligi oliy o'quv yurtini yoki o'rta-maxsus bilim yurtini bitirib, ma'lum bir ixtisosni egallagan, mehnat faoliyatini boshlagan bo'ladilar. Ya'ni oilani mustaqil tebratish imkoniga ega bo'ladilar.

Muhabbat hislari erkak va ayollarda o'ziga xos shahvoniy hirs uyg'otadi.

Erkak kishida deyarli doimo fiziologik komponent ustunlik qiladi. Jinsiy intilish, jinsiy hayot ular hissiyotida nihoyatda muhim o'rin egallaydi. Yigit sevgan qizininig tashqi ko'rinishiga ko'proq e'tibor beradi.

Yuqorida sanab o'tilgan xususiyatlarga qizlar ham befarq qarashmaydi. Bu xususiyatlarning yigit tomonidan idrok etilishi ayol uchun katta ahamiyatga ega. Ammo shu bilan birga ayollarning erkaklardan farq qiluvchi tomonlaridan biri shundaki, ular ko'proq yigitning bo'y-bastiga, xulqiga, muomalasiga e'tibor beradilar.

Erkaklarda jinsiy (fiziologik) intilish ustunlik qilgani uchun ularda hissiy qoniqish tezroq yuzaga kelsa kerak, deb taxmin qilinadi. Ayollarda esa aksincha, ruhiy intilish yetakchi bo'lgani uchun ularning muhabbat hislari erkaklarnikidek tez orada so'nmaydi va nisbatan uzoq davom etadi.

Ammo soʻnggi yillarda ayollar hissiyotida, jumladan, muhabbatda ham jinsiy hayotning va uning asosi hisoblangan jinsiy intilishning ahamiyati keskin oshib borayotganligini koʻrish mumkin.

13—14 yoshli oʻgʻil bolalarning 40%i, qizlarning 26%i ilk sevgi hislarini boshidan kechirayotgan yoki kechirgan boʻladilar. Bu hol 15—16 yoshli oʻgʻil bolalarda — 17%, qizlarda 30%, 17—24 yoshli yigitlarda — 10%, qizlarda — 9%ni tashkil qiladi.

A.R.Lemexova (1973) qizlar va yigitlar orasidagi oʻzaro munosabatlarni oʻrganib, uni uch turga boʻladi.

1. Uygʻun tur — bunda qiz va oʻgʻil bolalarda axloqiy tushunchalar shakllangan, hissiyot madaniyati rivojlangan boʻlib, ular muhabbatga, qarama-qarshi jinsga, oilaviy hayotga birmuncha aniq qarashadi.

2. Oilaviy romantik tur — bunda muhabbat, jinslar orasidagi munosabatlar hayotdan yulingan holda, nihoyatda ideallashtirilib olingan boʻlib, hayotdagi mavjud borliq bilan toʻqnashganda esa barcha tasavvurlari parchalanib, ruhan tushkunlikka uchraydi.

3. Maʼnaviy kambagʻal tur — bunda yoshlar muhabbatni notoʻgʻri tushunadilar. Muhabbatda maʼnaviy yaqinlikni, ruhiy omilning ahamiyatini koʻra bilmaydilar. Muhabbatda asosiy rolni jinsiy yaqinlik oʻynaydi, deb biladilar. Bunday toifadagi yoshlar koʻp hollarda jinsiy hayotni erta boshlaydilar.

Oʻgʻil va qiz bolalarning turli yosh bosqichlaridagi oʻzaro munosabatlarni oʻsib rivojlanishiga nazar tashlaydigan boʻlsak, quyidagicha yaqqol ifodalangan manzarani koʻrishimiz mumkin.

Bogʻcha yoshidagi qizlar oʻgʻil bolalar bilan birga oʻynash jarayonida juda yaqin muomalada boʻladilar, bir-birlari bilan doʻstlashadilar. Hatto baʼzan bolalikning ilk sevgi hislarini ham boshlaridan kechirishadi. Bu albatta, ularning kattalarga havas qilishi, ularga taqlidi oqibatida kelib chiqadi.

Boshlangʻich sinflardan oʻsmirlik yoshigacha oʻgʻil bolalar koʻpincha oʻgʻil bolalar bilan, qiz bolalar esa qiz bolalar bilan yaqin munosabatda boʻlishi tufayli jinslarning bir-birlaridan uzoqlashishi kuzatiladi.

Oʻsmirlik yoshidan boshlab ular orasida yaqinlashish mayli paydo boʻla boshlaydi. Oʻsmirlikning birinchi davrida bolalar oʻzaro biror narsadan qoʻrqqan tengdoshiga «qiz bolamisan,

Muhabbat yoshi va bosqichlari

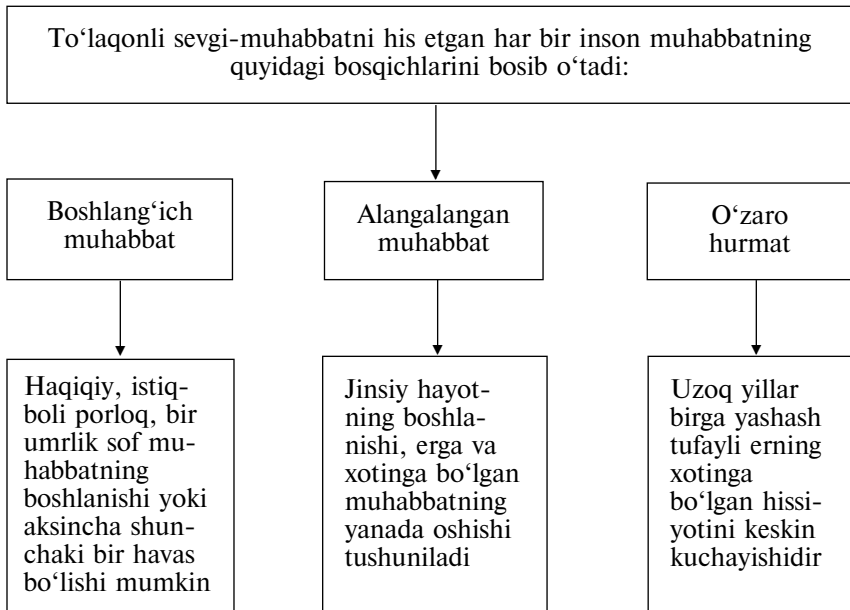

qo'rqasan», «o'z so'zining ustidan chiqmagan qiz bola» kabi iboralarni qo'llashadi. Bu iboralar ularning asosan o'z jinsini ustun qo'yishga intilishi, qiz bolalarni tan olmasligini ko'rsatsa, qizlar ham o'z navbatida o'g'il bolalarni nazar-pisand qilmasliklarini ko'ramiz.

5.4. MUHABBAT BOSQICHLARI

To'laqonli sevgi — muhabbatni his etgan har bir inson muhabbatning boshlang'ich, alangalangan va o'zaro hurmat bosqichlarini bosib o'tadi.

Boshlang'ich bosqich haqiqiy, istiqboli porloq, bir umrlik sof muhabbatning boshlanishi yoki aksincha shunchaki bir havas bo'lishi yoki umri qisqa sevgining biror-bir ko'rinishi bo'lishi mumkin. Mazkur bosqich muhabbatning «agape» turining boshlanishi yoki «lyudus» turining o'zginasi bo'lishi mumkin.

Bu albatta, sevib qolgan odamning dunyoqarashiga, uning o'ziga xos xususiyatlariga, ya'ni tez sevib qolishiga, hissiyotni paydo qilgan omillarga, ya'ni o'z shaxsini tasdiqlash, o'zgalardan qolishmaslik, bo'sh vaqtini xursandchilik bilan o'tkazish, oila, ota-onalar iskanjasi yoxud nazoratidan ozod bo'lish, erkinlikni qo'lga olish, oila qurish, haqiqiy umr yo'ldoshini uchratib, bir umr unga g'amxo'rlik qilish, unga hayotini bag'ishlashi va hokazolarga bog'liq.

Birinchi bosqichning o'sib ikkinchi va uchinchi bosqichlarga o'tishi zarurmi, yo'qmi? — degan savol ko'pchilikni qiziqtiradi. Birinchi bosqichda, yuqorida aytganimizdek, hamisha ham to'laqonli muhabbat bo'lavermaydi. Ikkinchi bosqichga o'tgandagina uni haqiqiy to'laqonli muhabbat deyish mumkin.

Birinchi bosqich ko'p kishilarda kuzatiladi va ikkinchi bosqichga o'tmasdan so'nib qoladi. Muhabbatning bu bosqichi estetik didimizga birmuncha to'g'ri keladigan, estetik va jinsiy ehtiyojlarni qondirish (jinsiy yaqinlik shart emas) mumkin bo'lgan ikki jinsni ma'lum vaqtgacha bo'lgan o'zaro munosabati natijasida yuzaga keladigan hissiyotdir. Bu ko'pincha muhabbatning «lyudus» turini tashkil qiladi. Lekin ko'chada uchratib, birdan yoqtirib qolish kabi hollarni birinchi bosqichga kiritib bo'lmaydi.

Ikkinchi, ya'ni alangalangan bosqichdan birinchi bosqichga qaytilmaydi. Ikkinchi bosqichdan faqat uchinchi — o'zaro hurmat bosqichiga o'tish mumkin, xolos. Demak, faqat birinchi bosqichgina qaytish xarakteriga ega, ikkinchi bosqichdan boshlab hissiyot ortga qaytmas xususiyat kasb etadi. Faqat ma'lum sabablarga ko'ra bu bosqichlar «tez» bosib o'tilishi mumkin. Bu ayniqsa, yoshlikda ilk sevgi — muhabbatni boshdan kechirishda yoki birdan sevib qoladigan yengil tabiatli kishilarda uchrashi mumkin. Buni birdan alanga olib tez so'ngan gulxanga o'xshatish mumkin. Demak, bunday hissiyot uzoq davom etmaydi. Bundan muhabbat o'tkinchi tuyg'u ekanda, degan xulosa kelib chiqmasligi kerak.

Birinchi bosqichning o'rtacha davom ettirish vaqti hissiyotni boshidan kechirayotgan shaxsning yoshiga, jinsiga, hayot tarziga, shaxsiy xulq atvoriga shuningdek bir qancha tashqi va ichki sabablarga bog'liq bo'lib, ba'zida hatto bir necha soatdan bir necha kungacha, bir necha yilgacha davom etishi mumkin. Buning aniq o'lchovi bo'lishi mumkin emas.

Qizlar hissiyotidagi ruhiy omil yigitlardagiga nisbatan kuchli bo'lganligi va oilaviy hayot bilan oilaviy baxt qizlar hayotida muhim o'rin egallashi sababli sevgan kishisiga fidoyilik, uning manfaatlarini o'z manfaatidan yuqori baholash, sevgan kishisiga o'zini bag'ishlash fazilatining kuchliroq ifodalanishi sababli ko'proq qizlarda bu bosqich tezroq o'tadi.

Hayotda ko'p qizlarning aldanish oqibatida homilador bo'lib qolishi, yigitlarning boshqa qiz bilan turmush qurib ketishi bu bosqichning qizlarda nisbatan tez kechishini ko'rsatadi. Buning sababini qizlarning shunchaki yengiltakligidan qidirmasligimiz, ruhiy jarayonga bog'liq ekanligini tushunishimiz lozim.

Birinchi bosqichni nisbatan tezroq bosib o'tgan qizlar uchun ikkinchi bosqich yigitlardagiga nisbatan uzoq davom etadi. Buning sababini quyidagicha tushuntirish mumkin:

— avvalo qizlarda ruhiy omilning jinsiy omilga nisbatan ustunligi ko'pincha jinsiy hayot ularda hissiyotning ikkinchi bosqichida boshlanadi. Yigitlarning hissiyotida jinsiy omilning kuchliligi sababli ruhiy qoniqish tezroq kechadi, chunki ruhiy omil miqdorining o'zi kamdir;

— jinsiy hayot kechirish bilan his-tuyg'ular yigitlar uchun oila qurgandan so'ng paydo bo'ladigan yangilik emas, chunki ularning ba'zilari uylanmasdan oldin ham ancha-muncha tajribaga ega bo'ladilar.

Qizlar esa oila qurganlaridan ya'ni jinsiy hayot kechira boshlaganlaridan so'ng ilgari ularga batamom noma'lum bo'lgan his-tuyg'ular oilaviy hayotning ahamiyatini yanada oshiradi, Erga bo'lgan mehr-muhabbat yanada oshadi. Shu bois qizlarda ikkinchi bosqichning umri uzayadi.

Uchinchi bosqich ikkinchi bosqichdan hissiyotning kuchi va tashqi ifodalanishining birmuncha susayayishi bilan muhabbat obyektini ideallashtirgan tarzda emas, balki sevgilining shaxsidagi yutuq hamda kamchiliklarini obyektiv idrok qilinishi bilan farq qiladi.

Aksariyat sevishganlar va er-xotinlar uchun ikkinchi bosqichdan uchinchisiga o'tish ular orasidagi munosabatlarni saqlanib qolishiga shubha tug'diradi. Bu shubha bosqichdan bosqichga o'tishda emas, balki har bir sevishgan juftlarda muqarrar yuzaga keladigan sevgini o'zaro hurmat bosqichiga

o'tishini oldindan bilmaslik o'tishdagi hissiy o'zgarishlarni noto'g'ri talqin etish, «muhabbat obyektini tanlashda adashdim shekilli», kabi yangilish fikrlarni yuzaga kelishidadir.

Aksariyat yosh oilalarda shunday vaqtda er-xotin orasida kelishmovchiliklar ko'payadi va ko'pchilik yoshlar bunday vaziyatda oiladan chetda yangi sevgi-muhabbat obyektini qidirib qolishadi. Ayrim oilalar esa bu o'zgarishlarni noto'g'ri talqin etib, ajralib ham ketishadi. Shuning uchun yoshlar muhabbat hislarini turli bosqichlarda bo'ladigan o'zgarishlarni oldindan bilishlari va o'z hissiyotlarini oldindan qurbon qilmasliklari kerak.

Uchinchi bosqich umrning oxirigacha davom etishi yoki turli va chetdan bo'ladigan ta'sirlarga ko'ra barham topishi mumkin.

Agar er-xotinlarning birida «yangi muhabbat» tug'ilib qolsa, turmush buzilib ketishi mumkin. O'rtada «yangi muhabbat»ga sababchi uchinchi shaxs paydo bo'lmasa oila buzilmaydi. Chunki odam qariganda yolg'iz qolishdan, o'g'il-qizlar, kelinlar, nabiralar, tanish-bilishlar oldida gap-so'z bo'lishdan, obro'ni yo'qotishdan qo'rqadi. Bunday to'siqlarni yengib o'tish uchun esa albatta o'rtada muhabbat bo'lishi kerak. Aks holda oilaviy burch zo'rma-zo'raki bajarib boriladi xolos.

Uzoq yillar uchinchi bosqichda yashagan er-xotinlar ikkinchi bosqichga qaytishlari mumkin emas.

Ikkinchi bosqich konkret sevgilisi bilan bir marotaba boshdan kechirilib shu shaxs bilan ikkinchi bosqichga qaytish bo'lmaydi.

Alangalangan bosqichni odam o'z hayotida bir necha marotaba his etishi mumkin, ammo har birida yangi sevgi bo'ladi.

Uchinchi bosqichni uzoq yillar davomida birga yashagan oilalarda kuzatish mumkin. Bunda erning xotiniga yoki xotinning erga bo'lgan hissiyoti keskin kuchayadi. Ya'ni hissiyotda umrning ayrim yoshlarida ko'tarilishi kuzatiladi. Bu ayniqsa tashqi sabablarga ko'ra ma'lum vaqt ayriliqda yashaganda, oilaviy hayotdagi mayda-chuyda narsalar ilgarigi ahamiyatini yo'qotganda, o'rtadagi sevgi-muhabbat hislari qayta tiklanadi. Va hatto zo'rayib ketadi. Ba'zan esa bu hol katta fojialarni boshdan kechirish yaqin kishilarini yo'qotishdan so'ng ham

bo'lishi mumkin. Er-xotinlardan birining oiladan tashqari jinsiy munosabatda bo'lganidan so'ng ham o'z turmush o'rtog'iga bo'lgan hissiyotining kuchayishi kuzatilishi mumkin.

Er-xotin o'rtasidagi his-tuyg'ularining susayishiga o'ta faol jinsiy hayot kechirish, oilada bo'lib turadigan mayda-chuyda kelishmovchiliklar ham sabab bo'ladi. Nikohgacha bir-birlariga yaxshi ko'rinish, dilni rom qilish maqsadida chiroyli kiyinish, pardoz andozga zo'r berish, xulq atvorning faqat yaxshi tomonlarini ko'rsatishga urinish, to'ydan keyin sal vaqt o'tmay ma'lum bo'lib qoladi. Ya'ni insonning asli namoyon bo'la boshlaydi. Hatto bir-birimizsiz yashay olmaymiz deganlar bir-birini haqorat qilishgacha boradi. Bularning bari o'rtada chin sevgi bo'lmaganidan yoki uni asray olmaganlikdan dalolat beradi.

5.5. MUHABBAT VA MIJOZ

Sevgi-muhabbatning paydo bo'lishini bevosita mijoz toifasiga bog'lash xato bo'lar edi, ammo mijoz bilan hissiyotning ifodalanishi orasidagi o'zaro bog'liqlikni inkor etib bo'lmaydi.

Xolerik va sangvinik toifadagi yoki ularning aralashuvidan iborat toifadagilar o'zgalar bilan tez va oson til topishadi. Bu toifadagi erkak va ayollar o'zlariga do'st topishda unchalik qiynalmaydilar. Shuningdek, bunday toifadagi odamlar flegmatik va melonxoliklarga nisbatan tez va oson sevib qoladilar. Chunki ularda hissiyot tashqi tomondan kuchli ifodalangan va shu sababli ham hissiy qoniqish osonroq va tezroq sodir bo'ladi. Bundaylar yuqoridagi aytib o'tilgan bosqichlarni birmuncha tezroq bosib o'tishlari ham mumkin.

Flegmatik va melonxoliklar esa o'zgalar bilan til topishishlari ancha qiyin. Ular duch kelgan kimsa bilan do'stlashib ketavermaydilar. Ammo do'stlikning qadriga yetadilar va arzimagani sabab uchun do'stlikdan kechmaydilar. Bu toifadagi kishilarda hissiyot nihoyatda chuqur va pinhona kechadiki, buni boshqalarning tashqi tomondan sezishi qiyin. Buni xuddi dar-yoning chuqurligini uning sathiga qarab bilib bo'lmaganiga o'xshatish mumkin.

Muhabbatning qay darajada ifodalanishi. Mijoz turidan tashqari o'sha odam yashayotgan sharoit, muhit, tevarak-

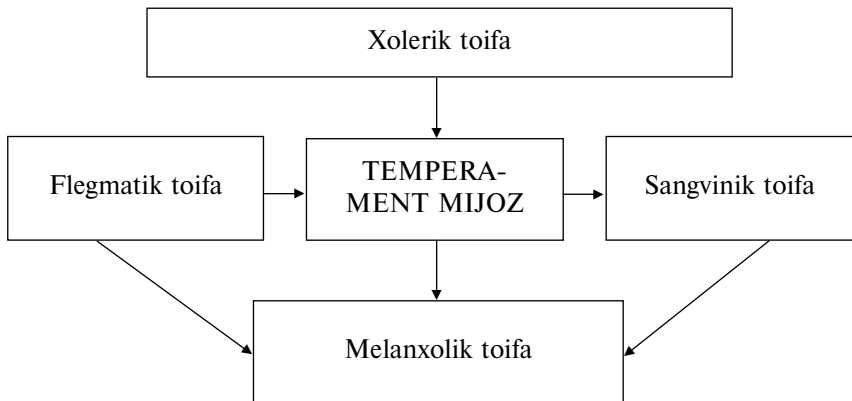

atrofdagilar qarashi, sotsial axloqiy va milliy mezonlarga ham bog‘liq bo‘ladi. Masalan ba‘zi millatlarda qizlarning nikohgacha jinsiy hayot kechirganligiga yoki bu borada ma‘lum tajriba orttirganligiga birmuncha odatiy hodisa sifatida qaralsa, boshqa joylarda bunday qizlarga nafrat bilan qaralib, ularning bu ishlari sharmandalik hisoblanadi. Jumladan, Kavkaz va O‘rta Osiyo mamlakatlarida mahalliy millatlar uchun qiz bolaning nikohgacha jinsiy hayot tajribasiga ega bo‘lishi axloqsizlik, — deb qaraladi. Hatto O‘zbekistonning ba‘zi qishloqlarida «qiz yigit bilan yurar emish» — degan mish-mish gaplarning o‘zi shu qizga sovchilarning kelmasligiga, qizlik obro‘sining tushishiga, turmushga chiqish imkoniyatining keskin pasayishiga olib keladi.

5.6. MUHABBATNING BELGILARI

Hissiyotdagi ayrim bosqichlarga ko‘ra muhabbat turini, bosqichini va umuman sevgi hislarining bor-yo‘qligini aniqlash, Ibn Sino kabi «og‘ir xastalik»ka tashxis qo‘yib, uni davolash choralarini ko‘rish mumkin. Bu hissiyotlarning ayrimlari aslida birinchi bosqichdayoq kuzatiladi va ikkinchi bosqichida nihoyatda kuchli, hamda har tomonlama ifodalanadi. Ular quyidagilardan iborat:

«**Birgalik**» **effekti**. Bunday hollarda muhabbat hislarini boshdan kechirayotgan shaxsning ongida, tasavvurida, xayolida doimo sevikli yori gavdalanib turadi. Nima ish qilmasin va

MUHABBAT BELGILARI:

1. «Birgalik» effekti.
2. Idrokning ideallashishi.
3. Altruizmning keskin ifodalanganligi.
4. Muhabbat kuchiga cheksiz ishonish.
5. Sevgilisida boshqalar koʻrmagan jihatlarni koʻrish.

qayerda boʻlmasin, hatto yoridan juda uzoq masofada boʻlsada, xayolan u bilan gaplashadi, yashaydi.

Idrokning ideallashishi. Bunday hollarda sevilgan inson ideallashtirilgan holda idrok etiladi. Takrorlanmas darajadagi shaxs sifatida, har tomonlama mukammal shakllangan, nihoyatda chiroyli, aqlli, odobli va oʻzga ijobiy xislatlarni oʻzida mujassamlashtirgan yigit yoki qiz sifatida namoyon boʻladi. Feʼl-atvoridagi salbiy tomonlar yoki biror jismoniy nuqsonlar kamchilik sifatida emas, balki betakror, noyob fazilat sifatida qabul qilinadi. Sevgilisi va u bilan bogʻliq barcha narsalar (uning qarama-qarshi jinsdagi tengdoshlaridan tashqari) va yaqin kishilari ham faqat ijobiy jihatdan idrok etiladi.

Altruizmning keskin ifodalanganligi. Bu bosqichda altruizmning ogʻirlik markazi muhabbat timsoli boʻlgan qiz yoki yigitga yoʻnalgan boʻladi. Altruizm nihoyatda kuchli boʻlganda inson sevgan kishisi uchun hamma narsaga tayyor boʻladi. U sevgan kishisini manfaatini oʻzining manfaatidan ustun qoʻyadi va buni birinchi darajali zarurat hisoblaydi.

Muhabbat kuchiga cheksiz ishonish. Bunday holatda muhabbat hislarini boshdan kechirayotgan shaxs oʻz sevgilisi bilan birga boʻlishni, boʻsh vaqtlarini birga oʻtkazishni, tezroq u bilan oila qurishni va umrining oxirigacha birga boʻlishni orzu qiladi, shunga intiladi, u koʻpincha bu rejasini amalga oshiradi. Bunday oliy baxtga erishish yoʻlida turli toʻsiqlar uchrashi muqarrardir. Chunki hayot bitmas-tuganmas, turli-tuman qiyinchiliklar va qarama-qarshiliklardan, jumladan otionalarning qarshiligi, sevgisining oʻzga kishi bilan nikohda

ekanligi, ikkalalarining ham nikoh yoshida emasligi, ijtimoiy va iqtisodiy yetuklikka erishmaganligi, uy-joyining yo'qligi, birining o'zga shahardan yoki qishloqdan kelganligi, o'zga millatga mansubligi va hokazolardan iboratdir.

Yuqoridagi sabablar sevgi hissiyotini boshidan kechirayotgan yoshlar uchun to'siq bo'la olmaydi va ular bu to'siqlarning bariga e'tiborsizlik bilan qarashadi. Ularning fikricha muhabbat barcha narsaga qodir, barcha to'siqlarni yenga oladi, ayni vaqtda muhabbatlari haqiqiy bo'lsa ular barcha qiyinchiliklarga birgalikda bardosh berishadi. Haqiqatan ham chin muhabbat bu to'siqlarning so'zda yoki tasavvurda emas, balki hayotda amalda yengib o'tadi va oila qurishda, hayotiy qiyinchiliklarni yengib o'tishda katta omil hisoblanadi. Lekin yoshlar faqat ikki narsani oldindan ko'ra bilmaydilar: 1) muhabbatning hissiy kuchi uchinchi bosqichga o'tgandan keyin birmuncha susayishini; 2) hissiyot kuchi susayishi bilan hayot qiyinchiliklari ahamiyatining keskin oshishi va sevishganlarning o'zaro munosabatlariga salbiy ta'sir ko'rsatishini, ko'pgina sevishganlar o'z muhabbatlarini boshqalarnikidan ustun qo'yishadi va umrlarining oxirigacha shunday qoladi, deb o'ylaydilar.

Sevgilisida boshqalar ko'rmagan jihatlarni ko'rish, o'zgalar ahamiyat bermagan xislatlarni sezish, hali yaqqol ifodalanmagan qobiliyatni aniqlash, uning qanday mutaxassis bo'lib yetishishini oldindan ko'ra bilishning barchasi muhabbat ziyorligining namoyon bo'lishidir. Bu, albatta, sevgan odamning qanday ko'z bilan qarashiga bog'liq. Bu qarashning o'ziga xos ruhiy tomoni shundaki, u basharti ijobiy tomonlarini bo'rttirib ko'rsatsa, salbiy tomonlarga e'tibor bermaydi. Shular tufayli ko'pincha sevgilisining ota-onasi ham ko'ra bilmagan istiqbolini aytib bera oladi.

Sevgan odamda hayotga nisbatan muhabbat kuchayadi. Buni quyidagilarda ko'rish mumkin: ularda ruhiy jihatdan keskin o'zgarish sodir bo'ladi, dunyoni o'zgacha tasavvur qilishadi, hayotni chuqurroq idrok eta boshlaydilar, o'zgalarni qalbdan tushunish, ularga hamdardlik bildirish kuchayadi, ilgari yaqqol ifodalanmagan rahmdillik hislari paydo bo'ladi va ortadi. O'zgalarga yordam qo'lini cho'zish, tevarak-atrofdagi go'zallikni ko'ra olish — estetik idrok qilish kuchayadi. Axloqiy qarashlar yuksaladi, oldingi yomon odatlarini tashlaydi (bu muhabbatning tarbiyaviy ta'siri o'zgalarga bo'lgan hurmatning

oshishi tufaylidir), ijodiy faoliyati va ish qobiliyati ortadi (chunki muhabbat kishi faoliyatiga kuchli ta'sir qiladi) va h.k.

5.7. SEVGINING FASLIY O'ZGARISHIGA TAYYOR BO'LING

Tabiatda yil fasllarining o'zgarib turishi, har bir faslning o'ziga xos takrorlanmas go'zalliklari borligini bilamiz. Tabiatdagi o'zgarishlarni orziqib kutamiz, ulardan zavqlanamiz. Lekin o'z ruhiy olamimizda sodir bo'ladigan o'zgarishlarni ko'ra bilmaymiz. Bu esa bizning hissiyotlarimizga, oilaviy hayotimizga salbiy ta'sir ko'rsatishi mumkin. Bu o'rinda so'z muhabbatdagi fasllar o'zgarishi, undagi eng murakkab va xavfli bo'lgan ikkinchi bosqichdan uchinchi bosqichga o'tish haqida boryapti. O'tish har qanday davr uchun ma'lum bir inqirozlar bilan kechgani sababli bu bosqichda ham qator qiyinchiliklarga, turmush urinishlariga ro'baro' kelish mumkin. Chunki aynan shu davrdan boshlab sevgilisini ideallashtirib idrok qilishga moyillik kamayib boradi. Endi shaxs qanday bo'lsa, shundayligicha, real, aniq va xolisona idrok qilinadi. Mehr-muhabbatning yo'nalishi o'zgarib farzandlar tomonga og'adi va turmush o'rtog'iga nisbatan esa kamayib boradi. Ruhiy to'yinish — er-xotinning bir-biridan to'yib qolishidan, oiladagi turli ikir-chikirlardan nizolar kelib chiqqa boshlaydi.

Er-xotin qanchalik yosh bo'lsa, bu davr shunchalik og'ir o'tadi. O'zaro kelishmovchiliklar ko'payadi. Ularning yoshligi, hayotiy tajribalarining yo'qligi oqibatida «muhabbatimiz o'ldi» yoki «muhabbatda, umr yo'ldoshi tanlashda adashdim, men hali yoshman xatoyimni to'g'rilab olaman», deb oilaviy yong'inni alanga oldirish bilan ahvol yanada og'irlashadi. Kuyov o'zicha: «Ko'cha to'la xotin», — desa, kelin: «Er qurib qolibdimi, ko'chaga chiqsam son mingta er, xohlasam ertagayoq birontasiga tegib olaman» — degan xayolga borishlari mumkin. Natijada to'yinishga uchragan hissiyotlarni va o'zaro munosabatlarni ruhiy jihatdan tahlil qilib, to'g'ri xulosa chiqarish o'rniga salbiy munosabatlar yuzaga keladi va ikki yosh ham bu munosabatning quliga aylanib qoladilar.

Bunda, albatta, kelin yoki kuyovning ota-onasidagi kamchiliklar, do'sti yoki qarindoshining to'ydan avval ogohlantirgani yoki to'ydan oldin sevishganlar orasida bo'lib o'tgan mayda-chuyda gaplar kuyov va kelin ma'lumotidagi tafovutlar:

«Savodsiz bo‘lmasa shu ishni qilarmidi?», «Oliy ma’lumotli xotin olgandan ko‘ra uylanmasdan o‘tgan yaxshi»; yosh orasidagi tafovutlari: «Xotining pedagog bo‘lsa, bir umr tarbiyalaydi», «Ering san’atkor bo‘lsa, oilaviy hayoting sahnaga aylanadi, xotining san’atkor bo‘lsa, vafosizlik soya kabi ajralmaydi»; milliy tafovutlar: «O‘z millatim bilan turmush qurganimda shunday xorlanmas edim»; ota-onaga aloqadorlik: «piyanista otaning o‘g‘li kim bo‘lardi?», «it emganiga tortadi» va shu kabi o‘zini oqlab, bor gunohni umr yo‘ldoshiga ag‘dashga intilish salbiy munosabatlarning shakllanishiga imkon yaratadi.

Bunday munosabat shakllangandan so‘ng oilaviy hayotdagi har qanday kelishmovchilik va nizolar xuddi shu munosabat zaminida hosil bo‘layotgandek idrok etiladi. Bu munosabatga aloqador bo‘lmagan voqealar xotirada saqlanmaydi, unga aloqadorlar esa uzoq muddatgacha xotirada saqlanib qoladi. Undan so‘ng er-xotin salbiy munosabatlar quliga aylanadilar. Bu esa asta-sekin oila poydevorini yemirib, uning barbod bo‘lishiga olib keladi. Endi o‘zaro er-xotinlar emas, balki ular orasida yuzaga kelgan salbiy munosabatlar kurashadi. Er-xotin esa mazkur munosabatlarning jasur jangchilariga aylanadilar. Ular orasidagi jang muhabbat tamomila barbod bo‘lgunicha davom etaveradi. Lekin barcha oilalarda ham o‘tish davri yuqorida ifodalangandek kechavermaydi.

Yuqorida sevishganlar o‘rtasidagi salbiy munosabat va uning oilaviy munosabatga zarbasini aytib o‘tdik xolos. Ammo munosabatlar ijobiy ham bo‘ladi. Muhabbatning birinchi bosqichida hissiyotli inson ijobiy munosabatlar ta’sirida va ayniqsa, ikkinchi bosqichda o‘zining yuqori nuqtasiga yetadi. Ammo ba’zi er-xotinlar (ko‘pincha ayollarda) uchinchi bosqichga o‘tishda va o‘tgandan so‘ng atrofdagi er-xotinlarga havas bilan qaraydilar, ularni o‘z erlariga o‘rnak qilib ko‘rsata boshlaydilar. Bunda aksariyat ayol kishining o‘z hayotiga xolisona ko‘z bilan qaramasdan chiqargan xulosalari ustunlik qiladi. Bunday ayol va erkak o‘z eri yoki xotiniga ularning hamkasblari, do‘stlari, tanish-bilishlari ko‘zi bilan qarab ko‘rishlari kerak. Shunda ular o‘z umr yo‘ldoshlarida qanchadan qancha ijobiy xislatlarni ko‘radilar, ulardan boshqalarda bo‘lmagan, biroq o‘zlari qadrlay bilmagan qimmatli tomonlarni topadilar.

Xalqimizda «oldingan oqqan suvning qadri yo‘q», degan maqol bor. Bu eng avvalo oilaviy hayotga, er-xotin o‘rtasidagi munosabatlarga taalluqlidir. Shuning uchun doimo o‘rtadagi sevgi-muhabbatning qadr-qimmatini arzimagan sabablarga ko‘ra yo‘qolishiga yo‘l qo‘ymaslik, ko‘ngilsizliklarning oldini olib yashash kerak. Aks holda keyingi afsus va pushaymonlar bir umr ruhiy azob berishini, yo‘l qo‘yilgan bu xatoni bir umr tuzatib bo‘lmasligini yoddan chiqarmaslik kerak.

Hayot murakkab jarayon, unda nimalar bo‘lmaydi, deysiz. Arzimas sabablardan janjal chiqarishga, uni avj oldirishga harakat qilmaslik kerak. Bizda «er-xotinning urishi — doka ro‘molning qurishi», degan ibratli gap bor. Xususan, o‘rtada farzandlar paydo bo‘lgandan keyin juda ehtiyot bo‘lish zarur. Barbod bo‘layotgan muhabbat tuyg‘usini hech bo‘lmaganda norasida go‘daklar hurmati uchun, ular taqdirini o‘ylab ham asrab qolish shart. Loqaq oila saqlab qolinmaganida ham sevgi-muhabbat hislarining nafratga aylanib ketmasligiga yo‘l qo‘ymaslik zarur.

Oilaviy hayotdagi xursandchiliklarni, o‘tib ketgan shirin damlarni, iliq munosabatlarni eslash ham arzimas nizolarni ro‘yobga chiqishining oldini oladi. Bu o‘rinda er-xotin bir-birlarining xulq-atvorlaridagi ijobiy xususiyatlarini eslab turishlari ham muhim rol o‘ynaydi. Shuni eslatib o‘tish kerakki, muhabbatning ikkinchi — alangalangan bosqichi umrini uzaytirishga, o‘zaro hurmat bosqichiga inqirozsiz, nizolarsiz o‘tishga yoshlarni tayyorlash zarur. Bu esa oilaning totuv yashashiga yordam beradi. Buning zaruriy shartlari o‘ta madaniyatli bo‘lish, oilaviy turmushga ijodiy yondoshishdir.

Umuman oilaviy hayotda, jumladan, yosh oilalarda kelishmovchiliklarga, qo‘ydi-chiqdilarga olib keluvchi sabablar ko‘p. Shulardan biri — rashk tuyg‘usidir. Ba‘zan rashk og‘ir va kutilmagan oqibatlarga sabab bo‘lishi mumkin. Shuning uchun ham biz quyida rashk tuyg‘usi, uning ko‘rinishlari haqida to‘xtalib o‘tishni lozim topdik. Bu haqda bilib qo‘yish va ma‘lum tasavvurga ega bo‘lish, Siz yoshlar uchun ham foydadan xoli emas.

5.8. RASHK HISLARI

Sevishganlar yoki oila qurayotganlarning o'zaro munosabatlarini xarakterlovchi vaziyat, sharoitlardan biri bu — rashkdir. Sevikli odamidan ajralib qolish, uni yo'qotib qo'yish xavfini hech qachon boshdan kechirmagan odam rashkni qandaydir tushunarsiz aqlsizlikdek tasavvur qilishi mumkin. Sevikli odamidan ajralib qolish nima ekanligini bir marta bo'lsa ham boshidan kechirgan odam esa rashkchini osongina tushunadi va unga ma'lum darajada hamdardlik bilan munosabatda bo'ladi. Oldingi vaqtlarda, ayniqsa sobiq ittifoq davrida (40—60-yillarda) ayrim salmoqli adabiyotlarda, rashk — bu «o'tmishning jirkanch qoldig'i», «xususiy mulkchilik asosida tug'ilgan past hissiyot»dir, odamning shaxsiy erkinligini va boshqa odamlar shaxsiyatini hurmat qilish darajasiga erishilsa, rashk haqidagi gaplar o'z-o'zidan yo'q bo'lib ketadi, chunki bunaqa sharoitlarda uning yuzaga kelishi uchun hech qanday asos bo'lmaydi, deb yozilar edi.

Haqiqatan ham, rashk aksariyat hollarda xususiy mulkchilik psixologiyasi izlarini o'zida namoyon qiladi, ayrim odamlarda «rashk qiladimi — demak sevadi!» — degan qarash hozir ham mavjud. Ko'pchilik odamlar uchun rashk — sevgining o'ziga xos zarur «ziravor»laridan biridir.

Hozirgi vaqtlarga kelib bu o'tmish «qoldig'i» asta-sekinlik bilan qayta oqlanmoqda. Nafaqat badiiy adabiyotlarda, balki publitsistik va ilmiy asarlarda ham bu hissiyotning yashashga, mavjud bo'lishga haqqi borligi tez-tez qayd etilmoqda. O'z navbatida A.I.Gersen rashk haqida gapirib, «Rashkni bir yoqlama qat'iy yo'q qilib yuborish, shu bilan birga ayolga, erkakka bo'lgan sevgini jinsga bo'lgan sevgi bilan aralastirib, uni butunlay yo'q qilib yuborishdir», — degan edi. Sevuvchi va shu sevgan odamiga nisbatan hech qachon rashkini his qilmagan, sevgan odami xulqiga nisbatan bee'tibor munosabatda bo'lgan birorta odamni topish qiyin, rashk bu sevgini himoya qiluvchi vosita sifatida vujudga kelgan. Shuning uchun ham uni faqat sevgi bilan birgalikdagina yo'qotish mumkin. Shoir Uyg'un aytganidek:

*Rashkim uchun nolima jonim,
Rashk sevgiga soqchi doimo....*

Umuman olganda, albatta rashkchi odamlarga havas qilib bo'lmaydi. O'zidagi bu hisni yenga olmaydigan odamlar — doimo xavotirda, hadikda yashaydigan baxtsiz odamlardir. Ularning ikki karra baxtsizligi yana shunda hamki, ular bir vaqtning o'zida ham jabrlanuvchi, ham azob beruvchi, ham zo'ravon, ham quldirlar.

Ishonchsizlik, doimo xiyonat, shubhalanish muhitini yuzaga keltirar ekanlar, bundan ularning o'zlari birinchi bo'lib azoblanadilar. Ular arzimagan bahona tufayli yoki uning bo'lishi yoki bo'lmasligidan qat'i nazar yolg'iz yoki oshkora janjallarni yuzaga keltirishga doimo tayyor bo'lishadi. Bu esa ularning uyda, ishda va butun hayotida boshqa odamlar bilan bo'ladigan o'zaro munosabatlariga, jumladan jinsiy munosabatlariga ham jiddiy ta'sir qiladi va ko'pincha ayanchli psixologik xastaliklar, shikastlanishlarga ham olib kelishi mumkin. Bunday holatlarda har ikki jins vakillari o'z juftiga rashk qilish uchun hech qanday sabab, asos, bahona yaratib qo'ymaslikka harakat qilishi, ayniqsa «sevgining uyqu» davrida ko'proq iliqlik, sabr-toqat, chidamlilikni namoyon qilishlari lozim bo'ladi.

Psixologlar rashkni zolimona rashk va «izzat-nafsi poymol qilinganlikdan» bo'ladigan rashklarga farqlaydilar. Zolimona rashkni odatda xudbin (egoist), qaysar, zolim, hissiy sovuq va begonalashib ketgan, yotsiraydigan, yetarlicha avtoritar odamlar yuzaga keltiradilar. Bunday odamlar odatda turmush o'rtoqlariga faqat bir buyumdek, o'z manfaati, farog'atini qondirish obyekti, o'z mulkidek qaraydilar. Ularda boshqa odamning shaxsiy xususiyatlarini sezish, hurmat qilish qobiliyatlari rivojlanmagan bo'ladi. Izzat-nafsi, sha'ni kamsitilganlikdan bo'ladigan rashk — bu odatda hayajonlanadigan, har narsadan gumonsirayveradigan, o'ziga ishonmaydigan, xavf-xatar va noxushliklarni bo'rttirishga moyil, nuqsonlar kompleksidan jabrlanuvchi odamlarga xosdir. Ularning rashki unchalik g'azabli, qahrli bo'lmasligi, biroz yumshoqroq namoyon bo'lishi mumkin. Biroq uning ham o'z mohiyatiga ko'ra oilaviy baxt uchun zahri, zarari kam emas.

Ba'zan «undalma» deb nomlanuvchi rashk ham farqlanadi. Bunday rashkning manbayi bo'lib, o'zining turmush o'rtog'iga vafosizligini unga ko'chirish yoki o'zining ishonchsizligi turmush o'rtog'iga doimo xiyonat qilishga tayyorligi kabilar xiz-

mat qilishi mumkin. Bu, ayniqsa nikohdan oldingi «boy» seksual tajribaning xavfli asoratlaridan hisoblanadi.

Lov etib yongan rashk mumkin bo'lgan barcha «fakt»larning «qulog'idan» tortib, turmush o'rtog'ining eng arzimagan, beozor xatti-harakatlari, qiliqlarini o'zining yovuz, zolim, tuban nurlari, ranglari bilan talqin qilib, arzimagan narsalarni shubha botqog'iga bulg'ab, ulardan o'zining namoyon bo'lishi uchun qo'shimcha quvvat manbayi sifatida foydalanadi. Ishdan ozgina kechikib qolish, do'stlar davrasidagi beozor imo-ishora yoki so'z allaqachon unutib yuborilgan bolalik ishtiyoqlari va shu kabi hayot ikir-chikirlarining hammasi g'oyat darajada puxtalik bilan o'z turmush o'rtog'iga qarshi, uni ayblovchi aktlarning qalin tomlariga yig'iladi.

Qizig'i shundaki, bunday rashkka qarshi kuchli asoslangan ta'sirlar ham, uni to'xtatib qolishga urinishlar ham qaytanga uni kuchaytiradi va yanada qizdirib yuboradi. Xuddi qopag'on itni zanjirga bog'lab qo'yilsa battar darg'azab bo'lib, «tartib buzuvchilariga» tashlanishi va hurishi, ichib olgan janjalkash odamning qo'lidan tutib turilsa, o'z, tajovuzkorligini yanada kuchli namoyon qilganidek, rashk ham shunga o'xshash holatni namoyon qiladi. Aynan shuning uchun ham umuman «taqiqlangan meva»ning mazasi odamlar uchun shu qadar shirin tuyulsa kerak, balkim.

5.9. RASHK HISLARIDAN XALOS BO'LISH YO'LLARI

Rashk hislaridan qutilishda psixologlar quyidagi yo'llarni tavsiya etishadi:

1. Rashk hislarini boshdan kechirayotgan shaxs yaxshilab mulohaza qilishi, o'z rashk hislariga tanqidiy qarashi, rashk hislarini yuzaga keltirayotgan sabablar reallikdan ancha yiroq bo'lib aksariyat hollarda rashk qiluvchi shaxs o'zini tasavvur xayoli ekanligini tushunib yetishi. Haqiqatni tushunib yetgan shaxs tegishli xulosa chiqarib rashk hislari azobidan qutulish imkoniga ega bo'ladi. Mazkur uslubni qo'llash har bir inson qo'lidan kelavermaydi. Buning uchun shaxs yetarli aql, kuchli analitik tafakkur egasi bo'lishi kerak.

2. Rashkni yuzaga keltiruvchi shaxsni ijobiy sifatlarini o'zida mujassam qilib, o'z «raqibi»ni sog'lom raqobatda ma'naviy, axloqiy, aqliy, madaniy jihatdan mag'lub qilish yo'li orqali o'z

sevgilisini qaytarish (agar shunday real raqibni o'zi bo'lsa). Bu uslubni qimmatli tomoni shundaki, sevgilisini qaytara olmagan taqdirda ham shaxsda ijobiy o'zgarishlar, qimmatli sifatlar shakllanadi. Ular esa yo'qotilgan sevgilidan ko'ra afzalroq muhabbat obyektini uchratishga xizmat qiladi.

3. Rashk hislari asosli faktlarga tayangan, avvalgi tavsiyalarimizdan foydalanish imkoni bo'lmagan shaxslar azob beruvchi rashk hislaridan quyidagicha qutilishlari mumkin. Rashk qilayotgan kishingiz shaxsini muhabbat ko'zoynagini yechib, tanqidiy ko'z bilan o'rganing. Oqibatda uning shaxsida qator kamchilik va nuqsonlar borligiga iqrор bo'lasiz. Shuncha kamchiliklari bo'lgan, Sizga bevafoqlik qilayotgan shaxs uchun azob chekishingiz o'rinlimi? Bu shaxs sizning beg'ubor, muqaddas sevgi hislaringizga loyiqmi? Mazkur vaziyat o'z vaqtida ko'zingizni ochib, uni haqiqatan kim ekanligini to'g'ri idrok qila olishingizga minnatdor bo'ling. Sizdek vafoli, axloq-odobli insonni qadriga yetmagan shaxs sevgi muhabbatingizga loyiq emasligiga ishonch hosil qiling. Agar yuqoridagi fikrlarimiz Sizni holatingizga to'g'ri kelsa, demak rashk qiluvchi shaxsning obyektiv bahosini berish natijasida uni idrokingizda qadrsizlantiradi. Qadrsizlangan shaxs odatda rashk qilinmaydi va siz rashk hislaridan xalos bo'lasiz.

Bilimlarni tekshirish uchun savollar:

1. Sevgi haqida qanday mulohazalar, rivoyatlar, ta'riflarni bilasiz?
2. Sevgining qanday turlari mavjud?
3. Sevgi hissi va yosh o'rtasida qanday bog'liqliklar mavjud?
4. Yigit va qizlarda sevgi tuyg'usining ifodalanishida qanday tafovutlar mavjud?
5. Qizlar va yigitlar o'rtasidagi o'zaro munosabatlarning qanday turlari farqlanadi?
6. Muhabbat bosqichlari qanday namoyon bo'ladi?
7. Muhabbat va inson mijozi o'rtasida qanday bog'liqliklar mavjud?
8. Muhabbat belgilari qanday namoyon bo'ladi?
9. Sevgining fasliy o'zgarishi nimalardan iborat?
10. Rashk hissi nima? Uning sevgiga qanday ta'siri bor?

Mavzuga oid jumboqlar

1. Avval sogʻ koʻzlarga rangli parda qoplab, soʻngra uni yaxshi, ravshan, real koʻradigan qiluvchi xastalikning nomini toping.

(sevgi-muhabbat)

* * *

2. Eng koʻp tarqalgan koʻz kasalligini toping.

(sevgi-muhabbat)

* * *

3. Qaysi ogʻir xastalikdan kishilar tuzalishni istamaydilar?

(sevgi-muhabbatdan)

* * *

4. «Muhabbat — bamisoli baland togʻ choʻqqilariga oʻxshaydi. Ular zabt etilganidan soʻng pastga tushishdan oʻzga chora qolmaydi» iborasini psixologik tahlil qiling va muhabbat hislariga xos xususiyatlarni sanab oʻting.

* * *

5. «Muhabbat — bu erkak kishini yagona ayol bilan qoniqish va cheklanishga boʻlgan intilishi» iborasini psixologik tahlil qilib, mohiyatini ochib bering.

* * *

6. «Muhabbatda baxtli boʻlish uchun koʻrishdan qolish shart emas, faqat vaqti-vaqti bilan koʻzni yumib turish kerak» iborasini psixologik tahlil qilib, mohiyatini ochib bering.

Aforizmlar:

● Muhabbat eng qadimiy va navqiron tushuncha. U shungacha qarigan emas, bundan keyin ham qarimaydi. U hamisha oftob yangligʻ qalbga yaqin, ammo har bir zamon, har bir avlod va har bir qalb uni yanada yangi, mazmunli, koʻrkam va fayzli boʻlishiga oʻz hissasini qoʻshadi.

T. Qorayev

● Muhabbat insoniyatni hayvonot olamidani sugʻurib olgan kuchdir.

Z. Freyd

● Muhabbat degan narsa juda oz kishiga nasib boʻladirgʻon bir duri bebahodir.

A. Qodiriy

● Yaqin odamga nisbatan boʻladigan sevgining ikki turi mavjud. Agar biz boshqa odamga nisbatan boʻlgan oʻzimizning sevgi hissimizni sevsak — bu sevgi, agar biz boshqaning bizga nisbatan boʻlgan sevgisini sevsak — bu doʻstlik.

V. Klyuchevskiy

● Muhabbatning ming qirrasini bor, har biri oʻz nuri, oʻz gʻussasi, oʻz baxti va oʻz totli boʻyiga ega.

Konstantin Paustovskiy

● Xushtoringizdan hech qachon u sizni nima uchun sevishligini soʻramang: agar u bu haqda oʻylab koʻrgundek boʻlsa, balkim sizda sevishga arzigulik xislatning oʻzi topilmay qolishi mumkin.

K. Melixan

Eng yaxshi kun — bugun.

Eng katta xato — umidsizlikka berilish.

Eng katta ojizlik — nafrat.

Eng katta tinchlikni buzuvchi — koʻp gapiradigan odam.

Eng xavfli odam — yolgʻonchi.

Eng katta hayot — hamjihatlik hissi.

Sen berishing yoki olishing mumkin boʻlgan eng katta sovgʻa — sevgi!

* * *

● Sevish degani — bu oʻzimizdagi va atrofimizdagi minglab toʻsiqlarni yengib oʻtish deganidir.

J. Anuy

● Erkak kishi ayolni chanqoqdan azob chekib suvga intilayotgan yo'lovchidek sevadi. Undan o'z hirsini (ehtiyojini) qondirib bo'lganidan so'ng u o'zi talpinayotgan predmetga qiziqishini yo'qotadi.

● Ayol kishi erkakni issiqdan toliqib salqinga intilayotgan yo'lovchidek sevadi. U hatto o'zi xohlagan narsaga erishsa ham u sevgiga to'ymaydi.

Syuy Syuemo. O'rta asr xitoy aforizmi

Nokas kishi hech mahrami jon bo'lmas,
Sho'r yer uzra bog'-u guliston bo'lmas,
Kim dardi diloromni sevmasa jondek,
Hargiz o'zganing dardina darmon bo'lmas.

Hofiz Xorazmiy

● Rashk bu boshqalardan ko'ra o'ziga ko'proq azob berish san'atidir.

A. Dyuma

● Rashkdan maqsad — xotinni yomon yo'lga kirishining oldini olishdir.

Ahmad Donish

● Qalbida olovi yo'q ayolning o'zi yo'q, uni faqat yoqa bilish malakasiga ega bo'lmagan erkaklar bor.

G'. Shoumarov

Mavzuga oid latifalar

Bir erkak boshqasidan so'rayapti:

— Agar sen, seni hali ham kechiradigan, senga juda mehribon bo'ladigan, sen uchun hamma narsaga tayyor ayolni uchratib qolsang, unga nima deysan?

Ikkinchi erkak biroz o'ylanib turdida va javob berdi:

— «Assalomu alaykum oyijon!».

* * *

— Xotininimning tugʻilgan kuniga nima sovgʻa tayyorlab qoʻyishni bilolmayapman. U unchalik qimmat boʻlmasa va shu bilan birga xotininimni xursand qilsa.

— Unga oʻnta imzosiz ishqiy maktub yoz!

* * *

Yigit qizga dedi:

— Jonginam, sizsiz hayot menga qorongʻi. Agar turmushga chiqsangiz osmondagi yulduzni olib ber, desangiz olib bera-man.

— Yulduzning hech hojati yoʻq, — dedi qiz. Maoshingizning bir tiyinini nari-beri qilmay olib kelib tursangiz, kerakli narsani oʻzim sotib olaveraman.

* * *

— Yaxshi qiz, men bilan kinoga tushishni istamaysizmi?

— Istamayman.

— Siz oʻylamang, men har qanday qizni ham kinoga taklif qilavermayman.

— Men ham har qanday yigitga yoʻq deyavermayman.

VI b o b. NIKOH OLDI OMILLARI XUSUSIYATLARI VA ULARNING NIKOH MUSTAHKAMLIGIGA TA'SIRI

*Avval g'ishtin qiyshiq qo'yarkan me'mor,
Yulduzga yetsa ham qular bu devor.*

(Mirzo Bedil)

6.1. NIKOHGA YETUKLIK XUSUSIYATLARI

Oila deb atalmish muqaddas makon, «oila qasri»ning mustahkamligi shu qasrning poydevori bo'lmish nikoh oldi omillari xususiyatlariga, ularning qay darajada to'g'ri va mustahkam qo'yilishiga bog'liq. Agar shu poydevor yetuk, mustahkam bo'lsa, uning ustida qurilgan imorat ham ko'rkam, yorug', unda istiqomat qiluvchilarga qulaylik, xotirjamlik, tinchlik, huzur-halovat bag'ishlaydigan bo'ladi.

Hech bir devor yoki uy poydevorsiz bo'lmaganidek, Sizning qurajak oilangizning ham o'ziga xos poydevorlari bor. Ular shu oilaning yuzaga kelishiga, qurilishiga asos bo'lgan nikoh oldi omillaridir.

Agar shu nikoh oldi omillarining oilani yuzaga kelishiga ta'siri noo'rin bo'lsa, u shoshilinch, bo'sh, qiyshiq qurilsa, uning ustiga o'rnatilgan oila imoratining devori ham qiyshiq va omonat bo'lib boraveradi va u shu imoratning bir kuni kelib qulashi, buzilib ketishi xavfini tug'diradi. Bunday poydevor ustiga qurilgan imorat qulab tushmagani, buzilib ketmagani taqdirda ham unda istiqomat qiluvchilarga xotirjamlik, tinchlik, quvonch baxsh eta olmaydi. Ular doimo qandaydir bir xavotirda, hadikda, noqulaylikda, xijolatda yashashlariga to'g'ri keladi. Xo'sh, shu poydevorlar ya'ni nikoh oldi omillari nimalardan iborat?

Gap nikoh oldi omillari haqida borar ekan, shuni ta'kidlab o'tish joizki, nikoh oldi omillari u yoki bu nikohning yuzaga kelishiga asos bo'lgan ko'plab ijtimoiy, iqtisodiy, biologik, fiziologik, ma'naviy, axloqiy va bugungi kunlarimiz uchun eng muhim bo'lmish psixologik omillarni o'zida mujassamlashtirgan, ko'p qirrali omillar kompleksidan iborat bo'lib, oila qurayotgan yoshlarning, shu o'zlari qurayotgan oilaviy hayot-

Nikon oldi omillari:

1. Oilaviy hayotga yetukligi.
2. Oila qurish motivlari.
3. Nikohgacha tanishish muddati.
4. Nikoh qurish yoshi.
5. Nikoh qurish shartlari.
6. Oilaviy hayot haqidagi tasavvurlari.

lariga qay darajada «yetilgan»liklarini belgilab beradi. Bu yerda eng muhimi shu yoshlarning oilaviy hayotga, nikoh talablariga qay darajada javob bera olishligi nazarda tutiladi.

Nikohga yetuklik tushunchasi ham o'z navbatida o'ta murakkab va nisbiy tushunchadir. Chunki odam doimo rivojlanib, takomillashib boruvchi, kasb-hunar faoliyatida yoki ma'naviy va axloqiy rivojlanishida muntazam yangidan yangi cho'qqilarga erishib boruvchi mavjudotdir. Agar odamni u yoki bu faoliyatga «to'la yetukligi» haqida gapiradigan bo'linsa, demak bu uning ma'lum bir chegaraga erishgani va undan ortiq rivojlanish mumkin emasligini bildiradi. Shuning uchun ham odamning nikohga yoki biron-bir faoliyatga yetukligi haqida gapirilganda «yetuklik» tushunchasi tom ma'noda o'rinli bo'la olmaydi. Shuning uchun ham odamning «yetukligi», ayniqsa nikohga, oilaviy hayotga «yetukligi» haqida gapirilganda bu tushunchadan ma'lum bir umumqabul qilingan standart, o'rtacha me'yor, ma'lum bir shartli «o'lchov birligi», ko'rsatkichlar va shu kabilar sifatidagina foydalaniladi.

Masalan, barcha o'quv yurtlari (maktab, litsey, kollej, institutlar) uchun bitirish imtihonlari (davlat imtihonlari tizimi, diplom ishlari himoyasi tizimlari kabilar) mavjud bo'ladi va ular yordamida bitiruvchilar tomonidan o'zlashtirilgan o'rtacha bilimlar va malaka yig'indisini aniqlash mumkin bo'ladi. Bu esa ularga keyinchalik yana o'qishni davom ettirish yoki ma'lum bir mutaxassislik bo'yicha ishlashi mumkinligi haqida ma'lum bir huquq beradi. Shu nuqtayi nazardan olinganda

«yetuklik» — rivojlanishning ma'lum bir bosqichi, fazasi, chegarasiga yetilganlikning sifatii va miqdorii xarakteristikasini ma'lum bir aniqlikda belgilab beruvchi ko'rsatkich bo'lib xizmat qiladi. Odamning nikohga, oilaviy hayotga yetukligi masalasi esa o'ta murakkab biron-bir qat'iy me'yor bilan o'lchab bo'linmaydigan individual xarakterga ega bo'lgan ko'rsatkichdir.

Shu keltirib o'tilganlarning o'ziyoq nikoh oldi omillari qay darajada murakkab xarakterga ega bo'lgan muammolardan ekanligini ko'rsatib turibdi.

Hozirgi zamon oilasining ijtimoiy psixologik muammolarini yoritishga bag'ishlangan psixologik adabiyotlarda nikoh oldi omillarining turlicha shakllari, ko'rinishlari farqlanadi. Quyida Sizning e'tiboringizga ularning ayrimlari haqidagi ma'lumotlarni havola etamiz.

Nikoh oldi omillari qatoriga shu oila qurayotgan yoshlarning: oilaviy hayotga yetukligi; ularning oila qurish motivlari; ularning oila qurishgunlariga qadar bir-birlarini tanishlik muddati (qancha vaqt bir-birini tanishligi) shartlari va sharoitlari; ularni o'zlarining bo'lg'usi oilaviy hayotlari haqidagi tasavvurlari kabilarni kiritish mumkin. Albatta, bu omillarning har biri turli yoshlarda turlicha xarakterda bo'lishi mumkin, shu bilan birga ularning har biri o'z navbatida yana bir necha turlarga farqlanadi.

Masalan, nikohga yetuklik deyilganda oila quruvchi yoshlarning: jismoniy (fiziologik), jinsiy, huquqiy, iqtisodiy, ma'naviy-axloqiy, psixologik kabi yetuklik jihatlarini farqlash mumkin. Bularning orasida huquqiy, jinsiy yetuklik ko'rsatkichlari yetarlicha aniq alomatlariga, belgilarga ega bo'lgan va bular haqida tegishli huquqiy, tibbiy, psixologik adabiyotlarda ko'plab ma'lumotlar berilgan jihatlar bo'lsa, iqtisodiy, ma'naviy-axloqiy, psixologik jihatlar biroz murakkabroq, qat'iy bir ko'rsatkich, chegaraga ega emasligi bilan xarakterlanadi.

Jinsiy yetilish qat'iy jinsiy ehtiyojlarning shakllanishiga olib keladi. Bu davrga kelib bolalarda ikkilamchi jinsiy alomatlar namoyon bo'la boshlaydi. Jinsiy sekretsiya bezlarining faolligi ortadi. Qiz bolalarda oylik sikllari (menstruatsiya), o'g'il bolalarda pollyutsiyalar ro'y bera boshlaydi. Boshqacha qilib aytganda, ularda pubertat davr boshlanadi. (Bu davr haqida va uning xususiyatlari haqida 4-mavzuda batafsil ma'lumotlar

berilgan). Demak bu davrga kelib bolalarning moddiy va ma'naviy qiziqishlarining o'sib borishi bilan bir qatorda jinsiy ehtiyojlar shaxs faolligining kuchli manbalaridan hisoblanib, u turli psixologik va ijtimoiy shakllarda namoyon bo'la boshlaydi.

Jinsiy maylning, jinsiy ehtiyojning yuzaga kelishi odamni biologik rivojlana boshlashining o'ziga xos bosqichidir. Ular bola ruhiyatining rivojlanishiga, uni shaxsining shakllanishiga, hayot faoliyatining boshqa jihatlariga katta ta'sir ko'rsatadi.

Jinsiy hayotning ko'plab muammolarini nafaqat yoshlarga, balki uzoq vaqt oila qurgan, farzandli bo'lgan katta yoshlilarga ham tushuntirib o'tish lozim bo'ladi, chunki ularda ham shu asosda ko'plab jiddiy nizolar yuzaga kelishi mumkin. Jinsiy munosabatlar masalasi o'ta nozik masaladir, bu borada ko'pincha «yolg'on, bachkanalarcha uyatchanlik»ka duch kelinadi. Ba'zi bir ota-onalar va o'qituvchilar hatto maorif rahbarlari ham maktabda jinsiy tarbiya berish masalasiga e'tiroz bildiradilar va «Jinsiy tarbiya, jins masalasiga oid barcha zarur ma'lumotlar biologiya kurslarida berilgan, buning ustiga «ota-bobolarimiz bunday jinsiy savodxonliksiz ham binoyidek yashaganlar», — qabilida mulohaza yuritadilar. Albatta, bunday nuqtayi nazar o'ta qoloq, bugungi kun nikoh-oila munosabatlari talablarini, hozirgi zamon oilasi vazifalarini hisobga olmay chiqarilgan xulosalardir. Aynan shunaqa yo'llar bilan yoshlarga jinsiy tarbiyadek o'ta nozik va zarur masalalar yuzasidan beradigan har qanday sanitar-gigiyenik oqartuv ma'lumotlarning ahamiyati butunlay kamsitib kelinmoqda. Bu esa millionlab o'smirlarning jinsiy balog'atga yetishish vaqtida g'aflatda qolishlariga va buning oqibatida ayrim hollarda hayotda tuzatib bo'lmaydigan xatolarga yo'l qo'yishiga olib kelishiga sabab bo'lmoqda.

Hech nima bilan asoslanmaydigan xavotir, hadik, gohida esa haqiqiy vahima zaminida o'smir xulqida turli xil og'ishlar, nerv-fiziologik buzilishlar yuzaga kelishi mumkin. Bularning barchasi sanitar-gigiyenik tarbiyaning yaxshi yo'lga qo'yilmaganligi va jinsiy tarbiyani berilmaganligining natijasidir. Bu masala ayniqsa bizning etnosimizda o'ta jiddiy mohiyat kasb etadigan masaladir.

Jinsiy tarbiya masalasiga ko'pincha yo alohida e'tibor talab qilinmaydigan va hech qanday qiyinchilikni yuzaga keltirmaydigan, har bir yosh guruhi uchun osongina o'zlashtirish

mumkin bo'lgan, yoki o'ta shaxsiy, intim, ko'pchilik orasida, ayniqsa bolalar orasida muhokama qilib bo'lmaydigan masala tarzida qaraladi. Shu kabi mulohazalar qator mamlakatlarda, ayniqsa sobiq ittifoqda jinsiy tarbiyaga oid materiallarni, bunga taalluqli tadbirlarni maktab dasturidan chiqarib tashlanishiga asos bo'lgan. Bu o'rinda jinsiy tarbiyani, organizmning faoliyati haqidagi bugungi kunda har bir odam o'zlashtirishi, bilishi zarur bo'lgan sanitar-gigiyenik, psixogigiyenik ma'lumotlar bilan uzviy bog'liq tarzda qaralishi maqsadga muvofiqdir.

Oilaviy hayotda esa jinsiy hayot psixologiyasi haqidagi bilimlarga ega bo'lish o'ta muhim ahamiyatga ega bo'lgan masaladir. Turli mutaxassislar tomonidan berilgan ma'lumotlarni kompleks tahlil qilgan holda aytish mumkinki, har bir to'rtinchi ajralishgan er-xotinlarda (ajralishlarning 29%ida) jinsiy mutanosiblikning u yoki bu tarzda buzilishi (er-xotinning jinsiy nomutanosibligi) sabab bo'lmoqda.

Albatta, o'zaro sevgi, ishonch va hurmat hislari, qiziqishlar va niyatlarning umumiyliги hislari qisqa vaqt oralig'ida yuzaga kelgan va shunga ko'ra shoshilinch oila qurgan juftlarga jinsiy hayot psixologiyasi borasidagi bilimlar o'z-o'zidan yordam bera olmasligi mumkin. Bunday tezlikda, qisqa vaqtda (sovchilar, qarindoshlar orqali bir-ikki haftadayoq) yuzaga kelgan oilalar miqdori, ayniqsa, so'nggi yillarda bizning millat vakillari o'rtasida ortib bormoqda. Yoshlarning bir-birlariga nisbatan bo'lgan yoqtirishi va ijobiy emotsional hislari kompleksiz bu bilimlarning samarasi past bo'ladi. Ular faqat er-xotinlar bir-birlarini yoqtirganlari, bir-birlari uchun jozibali bo'lgan holatlardagina, er-xotinlarining intim hayotini muvofiqlashtiradi. Boshqa tomondan nikohdagi jinsiy hayot psixogigiyenasi muammolaridan qandaydir «bo'lmag'ur, uyat narsa» sifatida voz kechish ham kerak emas. Chunki, ko'pchilik hollarda jinsiy hayot psixogigiyenasi sohasidagi ilmiy bilimlar yosh er-xotinlarga yo'l qo'yilishi mumkin bo'lgan ayanchli xatolardan qutulishga va shu bilan o'z nikohlarini saqlab qolishlariga yordam berishi mumkin.

Shunday qilib, jinsiy yetuklik odam anatomiyasi va fiziologiyasi nuqtayi nazaridan yetarlicha aniq va ravshan bo'lgan hodisadir. Biroq uning psixologik, axloqiy jihatlari o'ta murakkab. Shuning uchun ham odamning nikohga jinsiy yetukligi deyilganda uning fiziologik nuqtayi nazardangina

yetilishini nazarda tutish jinsiy yetuklikning to'liq mohiyatini bildirmaydi, bundan tashqari odam jinsiy hayot psixogigiyenasi borasida ham zarur ilmiy psixologik bilimlarga, to'g'ri tasavvurlarga ham ega bo'lmog'i zarur. Bu esa shubhasiz alohida e'tibor, maxsus tayyorgarlik, o'qitishni talab qiladigan jarayondir.

Yoshlarni nikohga jinsiy yetuklik masalasidan tashqari yuqorida keltirib o'tilganidek yana bir nechta ijtimoiy yetuklik turlarini farqlash mumkin. Bular: jinsiy, fuqarolik, kasb-hunar, ijtimoiy-iqtisodiy, ma'naviy, axloqiy va psixologik yetukliklardir. Bularning orasida yoshlarning jinsiy (fiziologik) yetukligi boshqalariga qaraganda ancha erta amalga oshadi, quyida bu masalalarga bog'liq ravishda yana qanday muammolar majmuining yuzaga kelishi mumkinligi haqida to'xtalib o'tamiz.

Fuqarolik, huquqiy yetuklik — bu odamning huquqiy jihatdan balog'atga yetish yoshi bilan, u huquqiy jihatdan oila qurish, farzand ko'rish huquqiga ega bo'lgan shaxs bo'lib hisoblanishi bilan belgilanadi. Bizning mamlakatimizda bu 18 yosh deb ko'rsatilgan. Bu vaqtda u Konstitutsiyada belgilangan barcha huquq va majburiyatlardan foydalana oladigan bo'ladi. 18 yoshni shaxsning huquqiy yetuklik yoshi deb hisoblash mumkin.

Kasb-hunar yetukligi — bu ham ancha murakkab tushunchadir. Uning murakkabligi shundaki, bir tomondan u qandaydir bilim yurtini, o'quv kurslarini bitirish, ya'ni ma'lum bir ish turini bajarish uchun zarur bo'lgan maxsus bilimlarga ega bo'lish bilan belgilanadi. Biroq odam u yoki bu bilim yurtini (kollej, litsey, texnikum, institutni) bitirganidan keyin o'zi tanlagan kasbi bo'yicha bir necha yil ishlab ko'rishi kerak bo'ladi va shundan keyingina uning kasb-hunar yetukligi haqida gapirish mumkin.

Shu bilan birga ba'zi bir kasblar bo'yicha 19—20 yoshlardayoq kasb-hunar yetukligiga erishish mumkin bo'lsa, boshqalarda masalan xirurg-vrachlikda kechroq 29—30 yoshga yetganda bunga erishish mumkin.

Shaxsni yetukligining yana bir jihati **ijtimoiy-iqtisodiy yetuklik**dir. Bunda odamning o'zini va o'z oilasini moddiy jihatdan mustaqil ta'minlay ola bilishligi nazarda tutiladi. Yoshlarni oila qurishlarida, ularning iqtisodiy mustaqilligi alo-

hida ahamiyatga ega. Bu o‘rinda ham turlicha yosh chegaralari mavjud, yoshlarning ayrimlari 18—19 yoshidayoq ota-onasi oilasidan iqtisodiy mustaqillikka erishishi mumkin, boshqalari esa 25—30 yoshlarida ham ota-onalarining moddiy yordamidan foydalanadilar.

Bu yetuklik jihatlari orasida shaxsning ma’naviy va **axloqiy** yetukligi haqida gapirish eng murakkabidir. Chunki bu jihat haqida aniq bir mezon va tavsif hozircha ishlab chiqilmagan.

Shunday qilib, «yetuklik» tushunchasi o‘zicha ko‘plab jihatlarni mujassamlashtiradi. Shuni aytib o‘tish joizki «yetuklik» tushunchasi, albatta ma’lum bir hayotiy tajriba bilan, ya’ni «hayotiy bilimlar» bilan uzviy bog‘liqdir. «Hayotiy bilimlarni o‘zlashtirish», «Hayot universitetlaridan» o‘tishning ham o‘ziga xos individual xususiyatlari mavjud. Kimdir 20 yoshidayoq «hayotni yaxshi bilib oladi», kimdir 30 yoshida ham bolaligicha qolaveradi. Bunga mavjud ijtimoiy sharoit, jamoatchilik va ijtimoiy tartibning ta’siri katta. Ma’lumki oldingi vaqtlarda, ayniqsa urush yillari bolalar kattalar ham hamma vaqt uddalay olavermagan hayotiy qiyinchiliklarni boshidan kechirganlar. U vaqtlarda 12—14 yoshdanoq bolalar onalariga oilani ta’minlashda yordam berganlar. Shuningdek shahar va qishloq joylarda istiqomat qiladigan, kam farzandli va ko‘p farzandli oilalarda, nuklear yoki ko‘p tabaqali oilalarda o‘sayotgan bolalarning ham oilani moddiy, ijtimoiy ta’minotiga hissa qo‘shish, bu ishlar bilan shug‘ullanish muddatlari va miqdori turlichadir. Hayotni bilish, hayotiy tajribalar turli individlarda turlicha jadallikda amalga oshishi mumkin va bu o‘rinda qandaydir bir yosh, vaqt oralig‘ini ko‘rsatishi mutlaqo mumkin emas. Buning ustiga hayotni, bizni o‘rab turgan atrof olamni bilish o‘z navbatida cheksizdir.

Shunga qaramay ijtimoiy va iqtisodiy yetuklikning ma’lum bir minimum chegaralarini belgilab olish mumkin, ya’ni shunday hayotiy tajriba, bilimlar «minimumi» mavjudki, ularsiz biron-bir yoshni, yigit-qizni tom ma’noda yetuk deb hisoblab bo‘lmaydi.

Mana yuqorida keltirib o‘tilganlarning o‘ziyoq «yetuklik» tushunchasi naqadar keng tushuncha ekanligini ko‘rsatib turibdi. Shunga qaramay biz undan foydalanishga majburbiz. Chunki u nikohning mustahkamligini belgilab beruvchi muhim shart-sharoitlarni, vaziyatlarni o‘zida mujassamlashtiradi.

Gap shaxsning **psixologik yetukligi** haqida borgudek bo'lsa, bunda dastavval uning turli hayotiy vaziyatlar va sharoitlarni hushyor baholay olishi nazarda tutiladi. Bu hushyorlik amaliylik, voqelikni to'g'ri baholay olish shaxsda o'zining yutuq va kamchiliklarini, bilim, malaka va qobiliyatlarini yetarlicha obyektiv baholay olishda ham namoyon bo'lishi kerak. Afsuski, ko'pincha yoshlar o'z qobiliyatlarini orttirib baholab, o'z oldilariga erishib bo'lmaydigan maqsadlarni qo'yib olishi hollariga duch kelinadi. Ayniqsa, oilaviy hayotni tasavvur qilish, unda o'z o'rnini baholash masalasida yoshlarimiz ko'proq xatoga, o'zlarini orttirib baholashga, oilaviy hayotdan mumkin bo'lganidan ko'proq narsani kutish hollari ko'proq kuzatiladi. Natijada muvaffaqiyatsizliklar, pushaymon bo'lishlar, asab buzilishlar yuzaga keladi. Psixologik yetuk shaxs esa aksincha, o'z oldiga erishishi muqarrar bo'lgan, bunga imkoniyatlari yetarli bo'lgan maqsadlarni qo'yadi, o'z hayot yo'lini va unga erishish vositalari va usullarini to'g'ri belgilaydi. Bunday shaxs o'z hissiyoti, kechinmalarini yetarlicha yaxshi nazorat qila bilishligi, ya'ni ichki intizomining yuqori rivojlanganligi bilan xarakterlanib turadi. Psixologik yetuklik boshqa odamlarning xohish, istaklari, kechinmalarini tushunish bilan ma'lum darajada bog'liq. Bu o'z navbatida muloqotning, hamkorlikning yaxshi yo'lga qo'yilishiga, oilada, turli guruhlarda gormonik munosabatlarning o'rganilishiga imkon beradi. Turli yoshdagi, mansab, lavozim, toifadagi odamlar bilan, qiziqishi, odati, ta'bi, turmush tarzi mutlaqo boshqacha bo'lgan odamlar bilan o'rinli munosabatda bo'la olish — shaxsning psixologik yetukligining asosiy xususiyatlaridan biridir.

Yoshlar oila qurayotganlarida bu xususiyatlar hal qiluvchi bo'lib hisoblanadi. Albatta, bunday qobiliyatlar bir kunda shakllanmaydi. Ular oldingi hayoti davomida unga berilgan tarbiya ta'sirida asta-sekinlik bilan shakllanadi. Psixologik yetuklik, shaxs xulqini turli yashash sharoitlariga moslashuvchanligida ifodalanadi. Psixologik yetuklik shaxsning boshqa odamlarga nisbatan bo'lgan ijobiy munosabatlari: hamdardlik, hamfikrlik, g'am-tashvishga sherik bo'la olish, o'zaro yordam kabilar tarzida namoyon bo'la oladigan ma'naviy sifatlarning tarkibiy jihatlarini o'zida biriktiradi. Psixologik yetuklikning muhim mezonlaridan biri shaxsda oilaviy muammolarni adolatli hal etishga xizmat qiluvchi o'z mustaqil fikri, qarashi,

pozitsiyasi bo'lishi, zarur bo'lganda oila manfaatida o'z qarashlarini ota-onalari oldida himoya qila olishidir.

Nikoh oldi omillari orasida eng xarakterlilaridan yana biri oila qurayotgan yoshlarning yosh xususiyatlaridir. Chunki bu ko'rsatkichlar ham nikoh mustahkamligida hal qiluvchi ahamiyatga ega. Quyida shular haqida to'xtalib o'tamiz.

6.2. NIKOH YOSHI XUSUSIYATLARI

Demografik nuqtayi nazardan olinganda, oila qurish ma'lum bir kishilarning emas, balki butun bir avlodning oila qurishi nazarda tutiladi. Bu o'rinda to'liq ishonch bilan aytish mumkinki, avlod yosh jihatdan qanchalik katta bo'lsa (uning yoshi qanchalik yuqori bo'lsa), u biz ko'rib chiqayotgan jihatlarining har biri bo'yicha ko'proq yetuk bo'ladi. 20—24 yoshdagi yosh guruhini o'ziga birlashtirgan yosh guruhi, 20 yoshdan kichik bo'lgan avlodga qaraganda ko'proq hayotiy tajribaga ega bo'ladi. Birinchi avlod vakillarida ijtimoiy-iqtisodiy yetuklik darajasi yuqoriroq bo'ladi, chunki aynan shu yoshda ko'pchilik yoshlar o'rta yoki oliy o'quv yurtlarini tamomlagan, u yoki bu kasb-hunarni egallagan bo'ladilar. 25—29 yoshlarda esa 20—24 yoshdagilarga qaraganda, ijtimoiy-iqtisodiy va kasb-hunar yetukligi bo'yicha yanada yuqoriroq darajaga ega bo'ladilar. Hozirgi zamon demografiyasida keng foydalaniladigan ushbu ko'rsatib o'tilgan kabi statistikalar va yosh guruhlari yoshlarning ijtimoiy yetukligining turli jihatlarini ijtimoiy psixologik tahlil qilish uchun juda noqulay hisoblanadi. Chunki hech kimga sir emaski, bugungi kunda yoshlarning kattalashuvi, voyaga yetishi juda jadal amalga oshmoqda. Yuqoridagicha guruhlashga ko'ra bir demografik yosh guruhiga kirgan 20 va 24 yoshlilarning yetukligi sifat jihatidan turli darajaga egadirlar. 25 va 29 yoshdagilar haqida ham xuddi shunday deyish mumkin. 29 yoshga kelib kasb-hunar yetukligi nihoyasiga yetadi va bu davrga kelib aksariyat yoshlar oila qurib bo'lgan va xatto farzandli bo'lishga ham ulgurishadi. Shunday qilib, 29 yoshdagi yoshlar 25 yoshdagilarga qaraganda hayotiy tajribalariga ko'ra ham va boshqa asosiy komponentlarga ko'ra ham sezilarli darajada farqlanib turadi.

O'zbekiston Respublikasining «Oila kodeksi»da erkak va ayollar uchun minimal nikoh yoshi sifatida 18 yosh ko'rsatil-

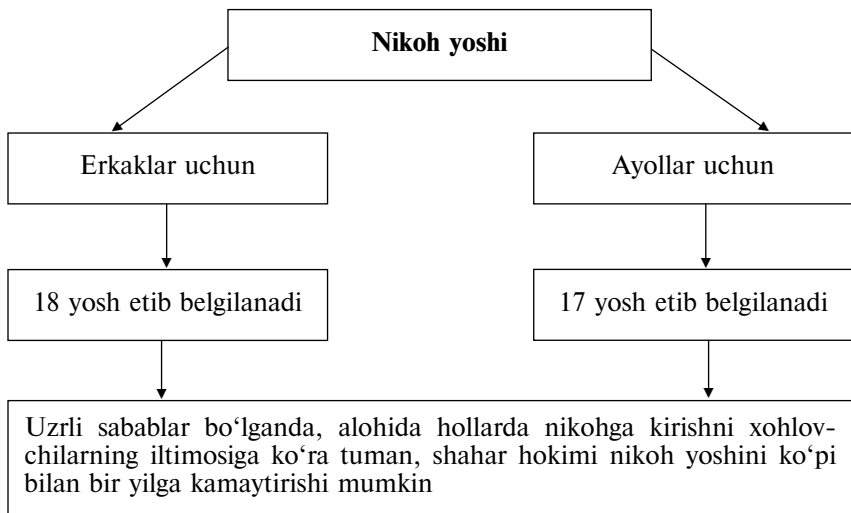

gan. Bu yoshni mahalliy hokimiyat qaroriga ko'ra alohida istisnoli holatlarni hisobga olib, ayollar uchun bir yoshga qisqartirish mumkin.

Turli mamlakatlarda urf-odatlar va milliy an'analarga bog'liq ravishda erkak va ayollarning turlicha minimal nikoh yoshi belgilangan. Masalan, erkaklar uchun u 14 yoshdan (Irlandiya, Ispaniya va Lotin Amerikasidagi ayrim davlatlarida) 21 yoshgacha (Polsha, Avstriya, Germaniya va ayrim Skandinaviya davlatlarida) bo'lgan davr orasiga to'g'ri keladi. Ayollar uchun minimal yosh odatda yoki erkaklar bilan teng deb, yoki ulardan bir necha yosh kichik deb belgilanadi.

Shuni ham ta'kidlab o'tish joizki, yoshlarni voyaga yetish masalasi, ularning nikohga yetukligi ko'rsatkichlari ayrim hollarda bir-biriga qarama-qarshi va noturg'undir. Odamning ahloqiy va ma'naviy qiyofasi, uning shaxsiy ta'bi, didi, odatlari hayot davomida bir necha bor o'zgarishi mumkin. Hozirgi davrda bilimlar va hayotiy tajribani yig'ish g'oyat yuqori jadallikda amalga oshib bormoqda. Shunga ko'ra 16 yoshdan 29 yoshgacha bo'lgan davrni oila qurish uchun garmonik davr deb hisoblash qiyin. Chunki bu davrda yoshlarning o'ziga bevosita bog'liq bo'lmagan ko'plab obyektiv sharoitlarni, qarama-qarshi holatlarni kuzatish mumkin. Masalan, yoshlarda jinsiy yetilish 14—16 yoshlarda, huquqiy yetuklik — 18 yoshda,

kasb-hunarni egallash va kasbiy yetuklik ko'p hollarda 28—30 yoshlarga kelib yuzaga kelishi mumkin. Ota-onalarga boqimanda bo'lmalik darajasida iqtisodiy mustaqillikka erishish esa, odatda 20 yoshdan 30 yoshgacha bo'lgan vaqt oralig'ida amalga oshadi.

Ko'pincha katta avlod vakillari, yoshlarni yetuk emaslikda, hayotga tayyor emaslikda ayblaydilar, lekin ayni paytda bunday yetilmaslikning obyektiv sabablari va shart-sharoitlari e'tibordan chetda qoladi. Yoshlarni ijtimoiy va iqtisodiy hayotga to'liq kirishib ketishlari uchun ularga keng ko'lamdagi raqobat bardosh bilimlarni, kasb-hunar ko'nikmalarini berish zarur bo'ladi. Yoshlar egallashlari lozim bo'lgan bilimlar hajmi har o'n yilda ikki martaga ortib bormoqda. Ijtimoiy, ma'naviy ishlab chiqarish va ilmiy texnik tajribani kelgusi avlodga uzatish jarayoni shu darajaga borganki, u har bir yoshni hayotga to'la iqtisodiy tayyorlash uchun kamida 12—15 yil o'qishini taqozo qiladi. Ba'zida bu muddat kamlik qilib, u 18—20 yilgacha uzayishi mumkin (o'rta maktab + kollej (litsey) + oliy o'quv yurti + aspirantura).

Ijtimoiy, iqtisodiy, ma'naviy, ilmiy va texnik taraqqiyot jarayonlarining kechishi yoshlarni ijtimoiy-iqtisodiy va kasb-hunar, texnik yetukligining kechikib ketishiga olib kelmoqda.

Masalaning ikkinchi tomoni, yoshlarni ijtimoiy yetilishi bosqichlari va fazalarida obyektiv qarama-qarshiliklarning yuzaga kelishi va ularni oilaviy hayotga tayyorlash borasidagi ishlarni amalga oshirishda bu hayotiy haqiqatni doimo nazarda tutish lozimligidir.

Quyida shunday qarama-qarshiliklarning biri haqida to'xtalib o'tamiz. Buning uchun bundan 70—100 yillar oldingi davrdagi vaziyatlarni bugungi kunlarimiz bilan solishtirib ko'ramiz. U vaqtlarda mamlakatimiz aholisining 80—85%ini qishloq aholisi tashkil qilgan va butun aholining deyarli shuncha qismi dehqonchilik, chorvachilik, kosiblik va boshqa hunarmandchilik bilan mashg'ul bo'lgan. U vaqtlarda dehqon, chorvador, kosib-hunarmand yigit 16—17 yoshida jinsiy balog'atga yetgan va bu vaqtga kelib u unchalik murakkab bo'lmagan dehqonchilik yoki chorvachilik malakalarining deyarli barchasini egallab ulgurgan va bu sohada mustaqil faoliyat olib borishga tayyor bo'lgan. Agar u 18—22 yoshida uylansa, oila qursa, unda uning jinsiy balog'atga yetishi, mehnatga tay-

yorligi va oilaviy hayotni boshlash omillari o'rtasida unchalik katta farq bo'lmagan.

Bugungi kunlarimizda esa biz mutlaqo boshqacha vaziyatni kuzatamiz. Aksele ratsiya jarayoni va boshqa omillar tufayli bolalarda jinsiy balog'atga yetish, ularning bundan 70—100 yil oldingi tengdoshlariga qaraganda 2 yillarga erta ro'y bermoqda. Shu bilan bir vaqtda maxsus ta'lim olish, kasb-hunar egallash va iqtisodiy mustaqillikka erishish kamida 22—25 yoshga va undan keyinga surilib ketyapti.

Yoshlarning jinsiy balog'atga yetishishi va ularning to'la iqtisodiy mustaqillikka erishish vaqti o'rtasida kamida 5 yildan 10 yilgacha uzilish yuzaga kelib qolmoqda. Bu holat, oldingi avlodlarda kuzatilmagan bir qator murakkabliklarni va ularga bog'liq ravishda ro'y berishi mumkin bo'lgan noxushliklarning yuzaga kelishiga sabab bo'lishi mumkin.

Keltirib o'tilgan ushbu nikoh oldi omillari bilan bir qatorda nikoh mustahkamligida hal qiluvchi ahamiyatga ega bo'lgan omillardan yana biri — oilaning yuzaga kelishiga asos bo'lgan nikoh qurish motivlari va ularning o'ziga xos xususiyatlaridir. Quyidagi mulohazalar ana shu xususda boradi.

6.3. NIKOH QURISH MOTIVLARI XUSUSIYATLARI

Nikoh oldi omillaridan yana biri — shu nikoh qurilishiga asos bo'lgan **nikoh motivlaridir**. «Motiv» iborasi psixologiyada ma'lum bir xulq, faoliyatning yuzaga kelishiga asos bo'lgan kuch, turtki, manba, asosni bildiradi. Xo'sh, oilalar qanday motivlar tufayli yuzaga kelishi mumkin? Psixologik adabiyotlarda bir necha o'nlab nikoh motivlari farqlanadi. Lekin ular umumlashtirgan holda uchta klassifikatsiyaga farqlanadi. Bular: **sevgi tufayli** oila qurish, ya'ni yoshlar oila qurishdan avval bir-birlarini sevib, ma'lum bir muddat sevib-sevilib yurganlaridan, so'ng shu o'zaro sevgining mahsuli sifatida bir-birlarining visoliga to'y qilib, oila qurib yetishadilar.

Motivlarning ikkinchi klassifikatsiyasi **moddiy yoki o'zga manfaatdorlik tufayli** oila qurish. Bunda yoshlar oila qurarkanlar nimanidir hisobga olgan holda, ma'lum bir maqsadni ko'zlab oila qurishlari mumkin, masalan, boylikni, mansabni, moddiy yoki ijtimoiy manfaatdorlikni ko'zlagan holda: «Agar shu yigitga turmushga chiqsam, boy-badavlat yashayman» yoki

«Shu qizga uylansam, uning ota-onasi yordamida ma'lum bir mansab, mavqega erishaman», — degan fikrlar asosida o'zining ijtimoiy-iqtisodiy ahvolidan qutulish, «yolg'izlikdan qutulish» va boshqalar. Shu kabi hisobga olinadigan narsalarni ko'plab sanab o'tish mumkin.

Nikoh motivlari klassifikatsiyasidan yana biri — **stereotip bo'yicha** oila qurish deb ataladi. Bu toifa yoshlarda oldingi motivlarning ikkalasi ham kuzatilmaligi mumkin. Ular oila qurar ekanlar, stereotiplarga qaraydilar. Bunday yoshlardan nima uchun oila qurganliklari so'ralsa, odatda «Hamma tengdoshlarim uylanayotgandi, men ham uylandim!» yoki «Hamma dugonalarim turmushga chiqishayotgandi, men ham turmushga chiqdim!» qabilida javob beradilar.

Xo'sh, shu sanab o'tilgan uchala motiv: **sevgi, moddiy yoki o'zga manfaatdorlik tufayli, stereotip bo'yicha** qurilgan oilalarning qay biri mustahkamroq bo'ladi, ya'ni qaysi motiv nikoh oila mustahkamligini kuchliroq ta'minlaydi?

Albatta, bu savolga yoshlarning aksariyati, birinchi motivni, ya'ni sevgi motivini tanlab javob berishadi. Chunki ular sevgi tufayli oila qurish nikoh mustahkamligini ta'minlovchi eng ishonchli, mustahkam poydevor deb hisoblaydilar. Haqiqatan ham, sevgining oila mustahkamligidagi o'rni beqiyosdir. Haqiqatan ham, sevgi — bu o'ta qudratli kuchdir. U tufayli inson nimalarga qodir emas?! Insoniyat o'z taraqqiyotida erishgan eng yuksak cho'qqilar ham sevgi tufaylidir. Z.Freyd ta'kidlaganidek: «Sevgi — bu insoniyatni hayvonot olamidan sug'urib olgan kuchdir!». Inson yaratgan buyuk mo'jizalarning barchasi sevgi tufaylidir.

Bu aytilganlardan ko'rinib turibdiki, sevgi tufayli oila qurish baxtli va mustahkam nikohning asosini ta'minlaydi.

Albatta, sevishib turmush qurgan juftlarning aksariyati eng baxtli oilaviy hayot kechiradilar. Lekin statistik ma'lumotlarga qaraganda, oilalar ajralishining ko'pchilik qismi ham xuddi shu sevishib oila qurgan juftlarga to'g'ri kelar ekan. Xo'sh, nega endi sevishib oila qurgan juftlar oilaviy hayotlarida hamma vaqt ham baxtli bo'lavermaydilar? Nega kechagina bir-birlarini sevib, bir-birlarisiz yashay olmasligiga to'la amin bo'lgan yoshlar bugun nikohlarini bekor qilish haqida sudga ariza berayaptilar? Ularning sevgisiga nima bo'ldi? Sevgi — o'zi nima? U bor narsami yoki yo'qmi? Bu o'rinda haqli ravishda «Sevgi oilaviy

hayotning mustahkam bo'lishiga yordam beradimi yoki xalaqit qiladimi?», degan savol tug'iladi. Bu kabi savollar azal-azaldan yoshlarni, umuman insoniyatni qiziqtirib kelgan savollardir. Bu haqda o'tmish mutafakkirlarimiz, olimu, shoir, yozuvchilari-mizning asarlaridan, xalqimizning dono ma'naviy meroslarida ba'zan bir-biriga qarama-qarshi bo'lgan ko'plab misollarni ko'rishimiz mumkin.

Sevgi, agarda u haqiqiy bo'lsa, sevishganlar bir-birlarini hurmat qilib, tushunib, e'zozlab, avaylab, kerak bo'lsa biri ikkinchisining baxti, shodligi, quvonchi, manfaati uchun o'z manfaatidan voz kechib, o'ta nozik bo'lgan tuyg'u sevgini har kuni, har doim parvarish qilib yashasalar, unda sevgi ularning munosabatlarini yanada yaqinlashishiga, ularning oilaviy hayotining mustahkamlanishiga va birgalikdagi hayotlarida eng oliy zavq-shavqlarni his qilishlariga asos bo'lishi mumkin. Bu esa albatta, yoshlardan sabr-toqat, chidam, o'z sevgisini saqlab qolish va uni yanada rivojlantirish uchun tinimsiz izlanish, mehnat qilish, «jafu chekish»ni talab qiladi. Shundagina sevgi o'zining lazzatli mevalarini berishi, o'zining kuch-qudratini ko'rsatishi mumkin. Albatta har bir yigit-qiz o'zaro oila rishtalarini bog'lar ekan, ular o'z hayotlaridagi bu muhim voqeaga umid, orzu bilan yondashuvi tabiiy.

Agar sevishganlar oila qurganlaridan keyin «murod-maqсадimga erishdim» deb sevgisini himoya qilishni, uni parvarish qilishni unutsa, uning uchun kurashmasa, qarovsiz qolgan har bir nozik nihol nobud bo'lganidek, eng nozik tuyg'u bo'lgan sevgi ham nobud bo'ladi. Shundan so'ng sevgi nomi bilan qilingan orzu-niyatlar sarobga aylanadi, yoshlarning oila, nikoh, sevgi fonida shakllangan tasavvurlari «noto'g'ri» bo'lib chiqadi. Oqibatda oilaviy hayotdan kutgan narsalari qolib ketib, mutlaqo kutmagan narsalariga duch kelishlari kuzatiladi. Bunday holatda sevgi yoshlarning baxtiga, ularning oilaviy hayoti mustahkamligiga xalaqit berishi mumkin.

Navbatdagi motiv moddiy yoki o'zga manfaat tufayli oila qurishdir. Bu motivning oila mustahkamligiga ta'siri uning keyinchalik qay darajada amalga oshirilishiga bog'liq. Oila qurishdan oldin yoshlarning hisobga olgan, ko'zda tutgan narsalarining hammasi ro'yobga chiqaversa, bu motiv ma'lum darajada nikoh mustahkamligini ta'minlashga xizmat qilishi mumkin. Afsuski, oilaviy hayotda hamma narsa ham yoshlar

kutganidek bo'lavermaydi. Bu o'rinda L.N.Tolstoyning: «Badiiy asarlarda, romanlarda, kinolarda sujet voqealar rivojlanib-rivojlanib borib, oxirida hammasi to'y bilan, yaxshilik bilan tugaydi. Hayotda esa aksincha, hamma narsa to'ydan keyin boshlanadi», — degan fikrini ta'kidlash maqsadga muvofiq.

Shuning uchun ham oilaviy hayotda kutilgan hisobga olingan narsalarga hamma vaqt ham erishib bo'lavermaydi. Nimanidir hisobga olib oila qurgan yoshlarning oilaviy hayotda ana shu hisobga olganlari amalga oshmay qolgundek bo'lsa, unda ularning oilaviy hayoti g'urbatga, turgan-bitgani azobga, nizo-janjalga aylanadi. Ular uchun bunday oilada yashagandan ko'ra yashamagani afzal ko'rinadi. Bu ham oxir-oqibat oilalarning inqiroziga va «hisob» poydevori ustiga qurilgan imoratning qulashiga olib keladi.

Statistik ma'lumotlarga ko'ra, yuridik jihatdan eng mustahkam, turg'un oilalar stereotip bo'yicha oila qurgan juftlarga to'g'ri kelar ekan. Bunday oilalarda ajrashishlar miqdori oldingi ikki motiv asosida qurilgan oilalarga qaraganda juda kam ko'rsatkichni tashkil qiladi. Chunki ular «hamma qatori» oila qurishgan. Qarashsa-ki «hamma binoyidek yashayapti» — bular ham yashayverishadi. Bu motiv asosida qurilgan oiladagi er-xotinlar o'ta baxtli ham, o'ta baxtsiz ham bo'lmaydilar. Lekin birgalikdagi hayot tufayli er-xotin o'rtasida bir-birlariga moslashish, bir-birini tushunish, bir-biriga nisbatan mehr-oqibat yuzaga kelib, ular rivojlanib yuqorida aytganimizdek, sevgi-muhabbat darajasiga o'sib yetishi ham mumkin. Bunday holatlar, shubhasiz, bu toifa oilalarni nafaqat rasmiy, yuridik jihatdan, balki emotsional, psixologik jihatdan ham turg'un bo'lishini ta'minlashi mumkin.

Endi yuqorida berilgan savolni yana takrorlasak: qanday motiv asosida oila qurgan ma'qul? Sevishibmi? Moddiy yoki o'zga manfaat asosidami? Stereotip bo'yichami? Bu o'rinda yoshlarimiz endi biroz o'ylanib qolishlari mumkin. Sevgi tufayli deyilsa, uning ham o'ziga yarasha mashaqqatlari bor. Moddiy yoki o'zga manfaat tufayli oila qurishning oqibatlari ma'lum. Stereotip bo'yichami? Unda ehtiros, jo'shqinlik yetishmayaptiku? Yoshlik g'ururi, jo'shqinlik buni qabul qila olmaydi.

Bunday savollarga, bunday o'ylarga javobni bugun yoshlarning maktab, litsey, kollej partalarida o'tirgan vaqtida,

berishning aybi yo‘q. Chunki Sizning oila qurishingizga hali bir necha yil bor. Shu fursatni boy bermasdan yaxshilab o‘ylab, fikr-mushohada yuritib olishingiz mumkin. Lekin yodda saqlangki: bu masalalarni oila qurib bo‘lingandan keyin o‘ylagandan ko‘ra hozir yaxshilab o‘ylab, eng maqbul bir fikrga kelib olgan ma‘qul. Chunki bu masalalar va bu savollarning yechimi maktabda o‘tiladigan boshqa fanlar bo‘yicha beriladigan topshiriq, vazifa, masalalarning yechimini topishdan ham mazmun, ham mohiyat, ham ko‘lam jihatdan keskin farq qiladi. Bu fanlardan berilgan jumboqlarni yechish yoki yecha olmasligingiz Sizning hayotingizda va taqdiringizda unchalik hal qiluvchi rol o‘ynamasligi mumkin, lekin o‘zingizning bo‘lajak oilangizga oid muammolarni hozirdan to‘g‘ri hal etib borishga o‘rganishingiz va ularning eng maqbul javoblarini topishingiz kelgusida o‘zingizning va yaqinlaringizning taqdirini hal qilinishida muhim ahamiyatga ega. Bu borada befarqlik, bee‘tiborlik, tavakkalchilik bilan yo‘l tutishga hech kimning haqqi yo‘q. Bu masala nafaqat Siz uchun shaxsiy ahamiyatga ega bo‘lgan, balki jamiyat, davlat, xalq, millat ahamiyatiga ega bo‘lgan masaladir. Siz bu masalani o‘zingiz uchun muvaffaqiyatli hal etib, mustahkam oila qurish bilan birga butun boshli yaxlit organizm-jamiyatning sog‘lom bir hujayrasini yaratgan bo‘lasiz.

Sizlarga ham oila qurishda, albatta, sevib-sevilib oila qurishingizni tilab qolamiz, negaki faqat sevgi tufayligina inson o‘ziga ato etilgan eng oliy, insoniy zavq-shavqlardan bahramand bo‘lishi mumkin. Oilaviy hayotdagi zavq-shavqlar esa o‘z-o‘zidan, g‘oyibdan berilmaydi. Buning uchun kurashish, intilish, sevgining «qahraton qishu», «jazirama yozlariga», azob-uqubatlariga bardosh berish, uning sinovlaridan muvaffaqiyatli o‘tish va uni berilgan umrning oxirigacha parvarish qilib, saqlab qolishga va umrning yakunida uni farzandlarga, kelajak avlodga eng muqaddas meros qilib qoldirishga harakat qilish kerak. Har bir odam u xoh ona bo‘lsin, xoh ota bo‘lsin, o‘z farzandlariga ularning otasini, onasini sevishdan-da ortiqroq meros qoldira olmaydi. Farzandlaringizga qanday meros qoldirishni hozirdanoq, hali o‘zingiz farzand ekanlik vaqtingizdanoq, qat’iy o‘ylab oling.

6.4. NIKOHGACHA TANISHISH SHARTLARI VA MUDDATLARI

Nikoh oldi omillari klassifikatsiyasida qayd etib o'tilgan omillardan yana biri yoshlarni oila qurgunlariga qadar bir-birlarini qancha vaqt bilganliklari, ular qanday sharoitlar va shartlarga ko'ra tanishib oila qurishlaridir. Bu omillar nikoh mustahkamligiga qanday ta'sir ko'rsatishi mumkin.

Albatta, oila qurishdan oldin bo'lajak er-xotinlar bir-birlarini ma'lum bir muddat bo'lajak er yoki xotin sifatida bilib yursalar, bir-birlarining shaxsiy xususiyatlari, individual sifat-lari, qiziqishlari, dunyoqarashlari, shaxsiy yo'nalganliklari haqi-da adekvatroq tasavvur va ma'lumotlarga ega bo'lsalar, bu tasavvur va ma'lumotlar ularga birgalikdagi hayotlarida bir-bir-larini tushunib, bir-birlariga moslashib ketishlariga yordam berishi mumkin.

Hozirgi yoshlarimizga juda yaxshi ma'lumki, oila kodeksiga binoan nikohdan o'tish uchun ariza berganlaridan so'ng bir oy (aniqrog'i 33 kun) muhlat beriladi. Mabodo, shu fursat mobaynida ular o'z niyatlaridan qaytib qolgudek bo'lsalar, ularning talabi qondirilib, ko'zda tutilgandek, nikoh qayd qilin-maydi. Hech bir yashiradigan joyi yo'qki, respublikamizda istiqomat qilayotgan yoshlarning hammasi ham nikohdan o'tish-ga oid mavjud qonun-qoidalardan yetarli darajada xabardor emaslar va ayrim hududlarda hamma vaqt ham bu qoidalarga amal qilinavermaydi. Lekin yoshlarimiz ayniqsa, Siz — o'quvchi yoshlarimizga nikoh-oila munosabatlarining qonuniy jihatlaridan ham xabardor bo'lib qo'yish foydadan holi emas.

Xo'sh, shu fuqarolik holatini qayd etish bo'limlari tomonidan berilgan 33 kun muhlat yoshlarimizning bir-birlarini mumkin qadar bilib olishlari uchun yetarlimi? Bo'lajak er-xotinlar bir-bir-larini to'la bilib olishlari uchun qancha vaqt kerak?

Bu yerda gap biror-bir buyumni, texnika yoki kompyuterni emas, odamni bilish haqida ketayapti. Psixologlarning ta'kid-lashicha, odam bu eng murakkab bilish obyektidir. Uni hech qachon va hech kim mutlaq va batafsil bila olmaydi. Chunki u har kuni rivojlanishda, shakllanishda, o'sishda, o'zgarishda bo'lgan murakkab biologik, fiziologik, psixologik, ijtimoiy psixologik, ijtimoiy jarayonlar, holatlar, xususiyatlar majmuini o'zida mujassamlashtirgan eng oliy va shu bilan birga eng mu-

rakkab mavjudotdir. Uning sir-sinoatlari koinot sir-asrorlaridan ortiq bo'lsa ortiqqi, aslo kam emas. Shuning uchun bir yil, o'n yil birga o'qigan yoki bolalikdan birga o'sgan biron-bir o'rtog'ingizning xulqida, xatti-harakatida kuzatiladigan ayrim holatlar hozirgacha ham Sizni hayron qoldirishi yoki odamlar bir umr birga yashab bir-birlarida kutilmagan holatlarni, xulq-atvor ifodalanishini ko'rishi mumkin.

Bulardan ko'rinib turibdiki, odamni to'la-to'kis bilib bo'lmaydi. Lekin birga turmush qurib, yaxshi yashab ketish uchun lozim bo'lgan minimum bilimlarga ega bo'lish uchun bo'lajak turmush o'rtoqlar bir-birlarini qancha vaqt bilishlari kerak? Ko'pchilikda «qancha ko'p bo'lsa shuncha yaxshi-da», degan javob xayolga kelishi mumkin. Haqiqatan ham, nikohgacha tanishish muddatining qisqaligi — maqsadga muvofiq emas. Bizning o'tkazgan tadqiqotlarimiz oila qurgunga qadar bir-birlarini bir oy va undan kam vaqt bilgan er-xotinlar miqdori ajrashib ketgan er-xotinlar orasida ko'pchilikni tashkil qilishini ko'rsatdi. Shuningdek, bir-birlarini oila qurgunga qadar 5—10 yil va undan ko'p vaqt bilishlari ham bo'lajak er-xotinlarga bir-birlariga nisbatan hissiylikning o'tmaslashib qolishiga olib kelishi ham mumkin ekan.

Psixologik adabiyotlarda bo'lajak er-xotin sifatida bir-birlarini yarim yildan bir yilgacha bilishlik muddati eng maqbul muddat deb ko'rsatiladi. Bu vaqtda yigit-qizlar bir-birlari haqida nisbatan bilish mumkin bo'lgan bilimlar, ma'lumotlar minimumiga ega bo'lishga ulgurishlari mumkin. Albatta bu vaqtni ham ideal vaqt deb hisoblab bo'lmaydi. Bu yerda muhimi yoshlar bir-birlarini qanday jadallikda, qanday maqsadda, qanday vosita, usullar yordamida va qanday «ko'z» bilan o'rganishligidadir.

Ma'lumki sevishganlar nafaqat bir-birlariga, hatto olamga ham «rangin ko'zgu» orqali qaraydilar. Seviklisining hatto kamchiliklari, nuqsonlarini ham fazilat deb qabul qiladilar. To'ydan keyin esa hatto ayrim fazilatlar ham kamchilikdek ko'rinadi. Shuning uchun yoshlarimiz bir-birlariga (ayniqsa, kamchiliklariga) to'ydan oldin ikkala ko'zlari bilan, to'ydan keyin esa yarimta ko'z bilan qarashlari lozim. Ya'ni to'ydan oldin bir-birlarini yaxshilab, sinchiklab o'rganishga va to'ydan keyin ayrim kamchiliklariga ham e'tibor bermaslikka odatlanishlari lozim.

6.5. BO‘LAJAK ER-XOTINLARNING TANISHISH SHARTLARI

Nikoh oldi omillarining xarakterlilaridan yana biri yoshlarning tanishish shartlaridir. Ular ham o‘z navbatida turli-tumanlikka ega. Kimdir o‘qish, ish joyida, kimdir o‘zi, kimdir biror-bir o‘rtog‘i, dugonasi, qarindoshi, kimdir sovchilar yordamida, kimdir ko‘chada, jamoatchilik joylarida, transportda, turli marosimlar, to‘ylar, kechalar, o‘tirishlar va hokazo shartsharoitlarga ko‘ra tanishishlari mumkin. Albatta, bularning hammasida shu yoshlarning individual xususiyatlari, ma‘naviy-axloqiy jihatlari, madaniyati, tarbiyasi, shu yoshlar yashagan hudud, undagi milliy urf-odatlar, an‘analar, etnik xususiyatlar muhim ahamiyatga egadir.

O‘zbek oilasining etnik xususiyatlaridan kelib chiqqan holda yosh oilaning yuzaga kelish shartlari orasida keng tarqalganlaridan biri sovchilik tufayli oilalarning yuzaga kelishidir. Chunki bizda deyarli barcha oilalarning yuzaga kelishi yigit tomonidan kelinnikiga sovchilar borishi bilan boshlanadi. Bunda yoshlar bir-birlarini oldindan bilishlari, sevishlari, shunchaki uchrashib qolishi yoki sovchilar orqali qidirib kelin topishidan qat‘i nazar albatta, kelinnikiga sovchilar borishi nikohning yuzaga kelishidagi etnik shart, rasm-rusum, urf-odatlardan biri hisoblanadi. Bularning barchasini nikoh mustahkamligida o‘ziga xos o‘rni bor.

Agar yoshlar o‘zlari sovchilar yordamisiz bir-birlari bilan tanishgan, bir-birlarini topishgan bo‘lsalar, bunda ular birinchi navbatda, tanlagan odaming o‘zlarining ko‘ngliga, didiga, idealiga mos kelishi yoki kelmasligiga e‘tibor beradilar. Bu albatta, kelgusi hayot uchun muhim ahamiyatga ega bo‘lgan omillar hisoblanadi. Lekin bu o‘rinda hamma yoshlarimiz ham o‘zlariga va bo‘ljak turmush o‘rtog‘iga adekvat baho bera olmasliklari, o‘z «tengi»ni topishda adashishlari, bu borada ularning «yoshligi» hayotiy tajribalarining yetishmasligi kabilar ularga xalaqit berishi ham mumkin. Agar ular sog‘lom fikrday oladigan, yuqorida aytib o‘tganimizdek, oilaviy hayotga psixologik yetuk bo‘lsalar, ularning xatoga yo‘l qo‘yishi, adashishi ehtimollari kam bo‘ladi. Agar shoshma-shosharlik qilsalar, «yetti o‘lchab bir kesmasalar» shak-shubhasiz omadsizlikka uchrashlari mumkin.

Umuman o‘zlariga juft tanlashda psixologik yetuklikka

asoslangan holda, yetuk nigoh bilan va mas'uliyat bilan yondoshib o'zlari mustaqil ravishda juft tanlashi yoshlarda keyinchalik o'z qarorlari uchun mas'uliyatlilikni his qilish, o'z oilasi mustahkamligi uchun kurashish, hatti-harakat qilishni, uning muvaffaqiyati uchun javobgarlikni o'z zimmasiga olishni ta'minlaydi. Yoshlarimizni qarorlarining yetukligi, qat'iyligi ulardagi oilaviy hayot uchun, o'z oilasi uchun mas'uliyatlilik, javobgarlikning yuqori bo'lishi hissi ham oila mustahkamligini ta'minlovchi muhim omildir.

Xalqimizning etnik xususiyatlariga xos bo'lgan nikohning yuzaga kelish shartlaridan biri — sovchilikdir. Sovchilik ham azal-azaldan shakllanib kelgan milliy qadriyatlarimizdan biridir. Uning ham o'ziga yarasha talablari, shartlari, mas'uliyati mavjud. Sovchilikka borilganda sovchilar bo'lajak er-xotinlar, qudalarni har tomonlama o'rganib, ularning bir-birlariga qay darajada mos kelishlik jihatlarini puxta o'rganib chiqishga harakat qiladilar. Sovchilikda surishtirish orqali bo'lajak kelin-kuyov, uning oilasi, avlodi haqida har tomonlama ma'lumotlar olishga harakat qilinadi. Umuman sovchilikning milliy, etnik, an'anaviy amallariga, talablariga rioya qilish ham nikoh mustahkamligining muhim shartlaridan hisoblanadi. Shuning uchun ham sovchilik masalalariga o'tmishda katta e'tibor berilgan va sovchilikka eng tajribali, mulohazakor, oqil odamlar tanlangan.

Biroq hozirgi vaqtda sovchilik talablariga amal qilmaslik, uni qo'pol buzish hollari ham tez-tez uchrab turibdi. Hozirgi vaqtda sovchilikka borilar ekan, tanlanajak kelinning, bo'lajak qaynona yoki sovchi bo'lib borgan odamning didiga qay darajada mos tushishi, uning ota-onasi, har ikkala oilaning moddiy ijtimoiy holati, mavqeyi kabilarga ko'proq e'tibor berilib, bu jarayonlarning bosh sababchilari, bo'lajak kelin va kuyovning manfaatlari, ularning bir-birlariga mos kelishi yoki kelmasligi jihatlarini unutilib qo'yayotganlik hollarini ham kuzatishimiz mumkin. Bunday vaziyatlarda shubhasizki, yoshlarning o'zlari ni oilaviy hayotlari haqidagi masalalarini hal etishdagi ishtiroklari, ularning fikri, bunga nisbatan munosabatlari hisobga olinmay qolishi mumkin. Bu esa ularga qurilajak oila mustahkamligi, uning manfaati uchun mas'uliyatlilik, javobgarlik hisslarining shakllanmasligiga, oilaviy hayotda qiyinchilik, murakkablik, turli to'siqlarga (ularning bo'lishi muqarrar) duch

kelib qolinganda, javobgarlikni sovchilar, bu oilaning yuzaga kelish masalasini «hal qilgan» boshqa bir odam zimmasiga yuklash, uni ayblash hollarini yuzaga keltirishi mumkin. Bu kabi holatlar shubhasiz, yosh oila mustahkamligiga jiddiy xavf tugʻdiradi.

6.6. OILAVIY HAYOT HAQIDAGI TASAVVURLAR

Oila mustahkamligiga hal qiluvchi taʼsir etuvchi nikoh oldi omillaridan yana biri — yoshlarning oʻz oilaviy hayoti haqidagi tasavvurlaridir. Ularning qanchalik reallikka yaqin boʻlishi, shu oila mustahkamligining bosh garovi hisoblanadi. Afsuski, hamma vaqt ham yoshlarimizning oilaviy hayot haqidagi tasavvurlari reallikka mos kelavermaydi, balki u aksariyat holatlarda reallikdan tubdan farq qiladi.

Hind afsonalaridan birida yoshlarning oilaviy hayot haqidagi tasavvurlari va ularning reallikka nisbatini qiyoslashga mos keladigan ajoyib bir rivoyat mavjud.

Rivoyatda aytilishicha, tugʻilganidan koʻzi ojiz boʻlgan toʻrt nafar koʻrga «Qarshinglarda fil turibdi, sizlar uni umuman koʻrmagansizlar, lekin uni borib ushlab, paypaslab oʻrganib chiqinglarda, soʻng fil qanday maxluq ekanligini aytib beringlar», — deyilgan. Koʻrlar borib filni «oʻrganib» qaytishganlaridan soʻng ulardan fil qanday hayvon ekanligi soʻralganda, ulardan biri: «Fil — badani dagʻal, daraxtga oʻxshagan hayvon» — debdi, ikkinchisi uni inkor etib: «Yoʻq, fil yerdek yumaloq, odamning qulochi yetmaydigan bir hayvon» — debdi. Uchinchisi esa, ularni ikkovlarini ham inkor qilib: «Fil ichi teshik uzun, yoʻgʻon ichakka oʻxshaydigan hayvon» — debdi. Toʻrtinchisi esa: «Fil yoyiq yapaloq katta bargga oʻxshagan hayvon» — deb javob bergan ekanlar va ularning har biri oʻz fikrini maʼqullayman, oʻtkazaman deb bir-birlari bilan janjallashib qolgan ekanlar. Chunki ularning biri filning oyogʻiga, ikkinchisi — qorniga, uchinchisi — xartumiga va toʻrtinchisi — qulogʻiga toʻgʻri kelib qolib oʻzlarining imkoniyatlari doirasida filni tasavvur qilgan ekanlar. Xuddi shu toʻrtta koʻzi ojizdek yoshlarimiz ham oilaviy hayotni butun borligʻicha, toʻla, yaxlit tasavvur qila olmaydilar, buning imkoni ham yoʻq. Oqibatda oilaviy hayot haqida turli tasavvurlarga ega boʻlgan yoshlarimiz oila qurgudek boʻlsalar, oʻz tasavvurlarini reallikka

aylantirish, ya'ni juftiga ham shunday ekanligini uqtrishga harakat qiladilar. Va ular ham yuqoridagi ko'zi ojizlardek har biri «o'zicha haq» bo'la turib, bir-birlari bilan janjallashib, ke-lisha olmay qolishlari mumkin.

Esini tanigandan boshlab ertaklar ruhida, badiiy filmlar, romanlar, afsona, rivoyatlar ruhida tarbiyalangan yoshlarimizda hamma vaqt ham oilaviy hayot haqida to'g'ri tasavvurlar shakllanaverishi mumkin emas. Ommaviy axborot vositalari orqali, teleko'rsatuvlar, radioeshittirishlar orqali yoshlarni oilaviy hayotga tayyorlash borasida berilayotgan materiallarda, oilaviy hayotni bir yoqlama, faqat ijobiy tomondan talqin qilish hollari ham ko'p kuzatiladi. Bu kabi holatlar ham yoshlarda oilaviy hayot haqidagi tasavvurlarning noto'g'ri shakllanishiga sabab bo'lishi mumkin.

Ko'pchilik yoshlarimiz, ayniqsa muvaffaqiyatli oilalarda tarbiya topgan yoshlar, oila qurish arafasida bo'lar ekanlar aksariyat hollarda o'zlarining bo'lajak oilaviy hayotlari uchun o'z ota-onasi oilasini ideal qilib oladilar. Chunki ular shu oilada tarbiyalanar ekanlar, «eslarini taniganlaridan buyon» ota-onasining nizolashib tortishganlarini, bir-birlarini hurmatsiz qilganlarini eslay olmaydilar. Bunday oilalarda ota-onalar ham o'zlarining o'zaro munosabatlaridagi noxush jihatlarini farzandlariga sezdirmaslikka harakat qiladilar. Yoki ularning o'zaro munosabatlarida ro'y berishi mumkin bo'lgan nizoli damlar, bir-birlariga moslashish jarayonlari nikohning boshida, hali farzandlari dunyoga kelmaslaridan oldin bo'lib o'tib ketgan. Bolalar esa ular turmushining faqat yaxshi, tinch-totuv, ahil-inoqlik, bir-birlariga nisbatan mehr-oqibatli, ibratli jihatlaridagina xabardor bo'ladilar. Shunday oila qurishni tasavvur qilgan yoshlarimiz, oila qurganlaridan so'ng o'zlari kutgandek turmush kechira olmasalar, nikohning dastlabki eng nozik, murakkab, qiyin, yangi ijtimoiy vaziyatlar, sharoitlar, bir-birlariga moslashish jarayonlarida yuzaga kelgan qiyinchiliklar, to'siqlar, muammolar oldida esankirab qolib, oila qurishda «adashganliklari»dan nolib qolishlari mumkin.

Shuning uchun ham yoshlarni oilaviy hayotga tayyorlashda oilaviy hayot, er-xotin munosabatlarini faqat bir yoqlama va faqat yaxshi tomondangina ko'rsataverish ham maqsadga muvofiq emas. Uni imkon qadar butun borligicha: baland-pasti-yu shirin-achchig'i, rohat-farog'ati-yu azob-uqubati,

qorong‘i kechalari-yu yorug‘ kunduzlari bilan ko‘rsatgan ma‘qul. Shundagina yoshlarimizda oilaviy hayot haqida nisbatan adekvatroq tasavvur shakllanishi mumkin.

Bu borada oiladagi katta yoshli oqil kishilar yoshlarga hayotda ko‘prik bo‘lmog‘i, ularning bosib o‘tgan ko‘p qirrali hayot yo‘li farzandlariga saboq bo‘lishi kerak. Ular yoshlarimizni mustaqil, yetuk bir shaxs sifatida qabul qilib, oilaviy hayotning pastbalandlari haqida to‘la-to‘kis ma‘lumotlar berishi maqsadga muvofiqdir. Toki yoshlarimizning oilaviy hayotlari poydevoriga qo‘yayotgan ilk g‘ishtlari to‘g‘ri va mustahkam qo‘yilsin.

Bilimlarni tekshirish uchun savollar:

1. Nikoh oldi omillari deyilganda nimani tushunasiz?
2. Nikohga, oilaviy hayotga yetuklik nima? Uni qanday jihatlarini farqlanadi?
3. Nikoh yoshi nima? U qanday belgilanadi?
4. Nikoh motivlari nima? Uning qanday turlari farqlanadi?
5. Nikohgacha tanishish shartlari va muddatining nikoh mustahkamligiga qanday ta‘siri bor?
6. Bo‘lajak er-xotinning tanishish shartlari va ularning nikoh mustahkamligidagi ahamiyati nimalardan iborat?
7. Yoshlarning oilaviy hayot haqidagi tasavvurlari nikoh mustahkamligiga qanday ta‘sir qiladi?

Hikmatlar xazinasidan:

1. Inson pokiza bo‘lmog‘i lozim

Bir kun Hazrat Umar (R.A.)ning huzuriga bir xotin keldi va qo‘li bilan ko‘rsatib:

— Yo Amiral-Mo‘minin! Bu kishi mening erim bo‘ladilar. U bilan qurgan turmushimizni o‘ylab ko‘rdim. Uch oydirki, bular bilan totuv yashash uchun ko‘p harakat qildim. Ammo erimda bunga rag‘bat ko‘rmadim. Uch oy davomida bir-birimizni tushuna olmasligimizga aqlim yetdi. Biz ajrashamiz, — dedi.

— Hazrat Umar (R.A) qarshisida indamay turgan odamdan so‘radi:

— Xotiningga nima deysan, — dedi.

U odam:

— Yo Amiral Mo‘minin! Mening hech qanday shikoyatim yo‘q. Men ajralishni istamayman, — dedi.

— Hazrat Umar ahvolni yaxshi tushundi. U odamning kiyinishi yaxshi emas, g‘alati edi. Hazrat Umar u xotinga:

— Hozir uyingga ketginda, birozdan keyin kelasan. Biz ering bilan suhbatlashib olamiz, — dedi.

Hazrat Umar (R.A.) ul odamni hammomda yuvintirib, uqalab, toza kiyimlar kiygizishni, chiroyli ko‘rinishga keltirishni buyurdi. Ul odamni pokiza bir holga keltirdilar. Picha vaqt o‘tgach, xotini keldi. Erini bashang kiyimlarda, chiroyli bo‘lib ketganini ko‘rgan ayol beixtiyor quvonib ketdi. Hazrat Umar (R.A.):

— Xonim, mana eringiz. Endi xushchaqchaq, suyunib uyingizga boring, — dedi.

Xotin erining qo‘lidan ushlab, «yuring ketamiz», dedi. Xalifa Hazrat Umar (R.A.)ga ular rahmat aytib, uylariga ketdilar.

Mo‘minlarning Xalifasi Hazrat Umar (R.A.) u yerda hozir bo‘lganlarga:

— Sizlar oilalaringizning (ayollaringizning) yaxshi va pokiza kiyinib, sizni kutib olishlarini sevganingiz kabi, ular ham sizni pokiza va yaxshi kiyinganingizdan zavq oladilar, sizlarni yasangan holda ko‘rishni istaydilar, — dedi.

Bu hikoyatdan qanday xulosa chiqarish mumkin?

Gapning tagida gap...

➤ Oila orkestrida er so‘zsiz birinchi skripka, faqat sharti — dirijyor xotin bo‘lsa.

➤ Xotin bamisoli ushlagichsiz jomadonga o‘xshaydi, ko‘tarish og‘ir, biroq tashlab yuborish mumkin emas.

➤ Boshida erkak ayolni qanday qilib gapirtirishni bilmaydi, so‘ng uni qanday qilib o‘chirishga aqli yetmay qoladi.

➤ Ayol uchun hammasi muhabbatdan boshlanadi, erkak uchun esa hammasi muhabbat bilan tugaydi.

Donolar deydi:

● Chinakam baxtiyor bo'lish uchun quyidagi xislatlar lozim: ilmdan orttirilgan fazilat, tashqi ko'rinishdan topilgan haqiqat, aql tufayli hosil qilingan fe'l-atvor, mol-u mulkdan ziyoda salomatlik.

● Sodda va tabiiy holda umr kechirish hayotning eng go'zal va to'g'ri yo'lidir. Bu yo'l insonni samimiy, haqiqatgo'y, nomusli va matonatli bo'lishga olib boradi.

● Muhabbat muhabbatni jalb qiladi. Boshqalarning o'zingizga muhabbatli bo'lishini istasangiz, avvalo o'zingiz ularga muhabbat bog'lang.

● O'tgan ishlar uchun pushaymon qilib o'tirishdan, kelajak uchun yo'l-yo'riqlar izlash ma'qul.

● Baxt-saodatni izlasangiz topa olmaysiz; zimmangizdagi insoniy vazifalarni ado eting — baxtning o'zi keladi.

● Ey, farzand!

Payg'ambarimiz Muhammad Mustafo sollollohu alayhi vassalam aytibdilar: sakkiz narsa sakkiz narsaga to'ymaydi.

1. Ko'z qarashga.

2. Yer suvga.

3. Ayol erkakka.

4. Olim ilmga.

5. Gado so'rashga.

6. Ochko'z dunyo jamlashga.

7. Dengiz suvga.

8. O't o'tinga to'ymaydi.

Abu Bakr Siddiq roziyallohu anhudan rivoyat qiladilarki, sakkiz narsa sakkiz narsaga ziynatdir.

1. Iffatli, pokiza bo'lmoqlik, ya'ni haromdan saqlanmoqlik faqirlik ziynatidir.

2. Shukur qilmoqlik, ya'ni Allohning amriga bo'ysunmoqlik ne'matning ziynatidir.

3. Sabr qilmoqlik, ya'ni balo-ofatga duch bo'lganda Xudoning g'azabi keladigan gaplar aytib dod-faryod chekmaslik baloning ziynatidir.

4. Halimlik, muloyimlik ilmning ziynati, ya'ni ilimli kishi qo'pol va badfe'l bo'lmasligi lozim.

5. O'zini xor-u has tutmoqlik ta'lim oluvchining ziynatidir, ya'ni tolibi-ilm ustoz, o'rtoqlari orasida manmansiramaligi lozimdir.

6. Ko‘p yig‘lamoq — qo‘rquvning ziynati, ya‘ni Xudoning g‘azabidan va oxirat ahvolidan qo‘rquvchi inson kunduzlari ham kulib, kechalari yig‘lamog‘i lozimdir.

7. Minnatni tark qilmoq ehsonning ziynatidir, ya‘ni ehson qiluvchi kishi ehson oluvchi kishidan hurmat talab bo‘lmasligi lozimdir.

8. Tavozelik — namozning ziynatidir.

Mavzuga oid aforizmlar

Xotunlarning eng go‘zali hayo va iffat pardasiga o‘ralganidur.

Suqrot

Ayollarni seving va izzat qiling; ulardan faqat yupanch emas, balki ilhomigizga kuch, ma‘naviy va aqliy qobiliyatlaringizni ikki baravar oshiruvchi qudrat axtaring.

J. Madzini

Ayollar asablarimizni, ortiqcha shaxsiyatparastligimizni yumshatadi; ular bizga qaydan bunyod bo‘lganimizni eslatib turishadi.

M. Barres

Agar ayol erkaklikni da‘vo qilmay, oxirigacha ayolligini qilsa, u ko‘proq izzat-hurmatga sazovor bo‘ladi. Ayolda ayolga xos fazilatlarini cheklab, erkaklik xislatlarini kuchaytirish unga ziyon yetkazish demakdir.

J. J. Russo

Ayolsiz hayot tongi va oqshomi zaif, kunduzi esa — g‘amgin bo‘lib qolar edi.

P. Buast

Xotin-qizlarning axloq masalasidagi qat‘iyliklari — bamisoli upa-elik, bu bilan ular o‘z husnlariga oro beradilar.

F. Laroshfuko

Muhabbat bobida ayollar erkaklarga nisbatan ancha sermu-

lohazakordirlar, chunki muhabbat ayol uchun chin ma'nodagi ulug' tuyg'u va butun hayotining mazmunidir.

U. Irving

Tabiat ayolga shunday deydi: uddasidan chiqsang go'zal bo'l, xohlasang oqila bo'l, ammo idrokli bo'lmog'ing shart.

P. Bomarshe

O'z muhabbati bilan olishayotgan ayolning qat'iyati olamda mavjud jami qat'iyatlarning eng olijanobidir.

Stendal

Har bir kishi o'zida sevilishdek bir ehtiyoj sezadiki, bu tuyg'u uni ko'zi o'ngida yuksaklikka ko'taradi, ammo odamni turlicha: birinchi beaded mehr-shafqat bilan, yana birini esa doimiy jiddiyat bilan sevmog' kerak.

J. Sand

Erkak bilan ayol muhabbati — bu ixtiyoriy kelishuvdir, buni ularning qay biri buzsa, faqat hiyonatda ayblanadi, ammo ayol ona bo'lgach, uning burchi yanada kuchayadi, binobarin tabiat unga zurriyot masalasini ishonib topshirgan.

G. Mopassan

Erkak kishi tanlagan qayliqqa qarab, u odamning kimligi, o'z qadr-qimmatini biladimi-yo'qmi, osongina bilsa bo'ladi.

I. Gyote

Agar qalbimiz sof bo'lsa, «ayol» so'zi biz uchun ulug'vorlikka limmo-limdir.

E. Senekur

O'z sevganingni sog'inib ahvoling tang bo'lishi, ko'rarga ko'zing yo'q odam bilan yashashdan yuz chandon yengilroqdir.

J. Labryuver

Ayol ishonchini suiiste'mol etib, muhabbatini oyoqosti qilgan, o'jizgina vujudini qiynab, ko'zidan alam yoshlarini oqizgan odam, mening nazdimda, ablah va razildir.

Sh. Node

Tan go'zalligi oshiq'larni shaydo qilishi mumkin, ularni bir umr maftun etish uchun esa qalb go'zalligi talab qilinadi.

K. Kolton

Ayollarda go'zal bo'lmoqlikning birgina, lekin jozibador bo'lmoqlikning esa yuz ming imkoniyati bor.

Sh. Monteskye

Ayol erkak zotining buyuk murabbiysidir.

A. Frans

Oqila rafiqam! Agar ering yoningda bo'lishini istasang, shuning payiga tushginki, toki u hech yerda sening huzuringdagi kabi rohat-farog'at va muloyimlikka duch kelmasin.

Pifagor

Kimda yo'qdir qalbdan otash, kimda yo'qdir ehtiros,
Men uni suvsiz, quruq daryoga qilgayman qiyos.
Barcha daryolar shoshar, ummonni ko'zlab, har qachon,
U qochar ummon qolib, go'yoki sahrolar tomon.

Mirza Shafiy

Chinakam sevish — o'zi haqida o'ylashni unutishdir.

Jan Jan Russo

Izzat-hurmatsiz sevgi uzoqqa bormaydi, yuksaklikka ham ko'tarila olmaydi, u bir qanotli farishtadek gap.

A. Duma

Har ko'ngilnikim vafo maskan qilur, hayo ham qilur va har maskandakim, ul topilur, bu ham topilur. Vafosizda hayo yo'q, hayosizda vafo yo'q.

A. Navoiy

Begona ayolni sevmoq — sarimsoq yemoqning o‘zi. Buni har qancha berkitganingga qaramay, oxir-oqibatda hidi bilinadi.

Oltin va ayollar, naq olovning alangasiga o‘xshaydilar, ularga boqsang — tanang qiziydi, tegsang — kuyasan.

Ko‘p bilish va sevmagandan, oz bilish va ko‘p sevish yaxshi.

Kabir

Yomon ko‘rgan kishing bilan yashagandan, yaxshi ko‘rgan kishingni sog‘inib yashash ancha yengil.

Qaynota kuyovni xush ko‘rmaydi, kelinni yoqtiradi; qaynona kuyovni xush ko‘radi, kelinni yoqtirmaydi; dunyoda hamma narsa muvozanatlashadi.

Erkak kishi begona sirni o‘zinikiga qaraganda ishonchliroq saqlaydi, ayol kishi esa o‘z sirini begona sirga qaraganda yaxshiroq saqlaydi.

Jan Labryuver

Muhabbatning davosi nikoh.

A. Unekovskiy

Nikoh — hayot maktabi bo‘lib, unda o‘quvchi roli ko‘proq erkaklarga tushadi.

Y. Bulatovich

Uylanish — bu bamisoli lotoreya, ammo unda yutuqsiz chiptani yirtib tashlash imkoniyati yo‘q.

L. Piter

Odam sabrli va yaxshi axloqli bo‘lmasa, halol mol topib, halol kasb qilmasa, bunday odamning uylanmagani yaxshiroqdir. Unday odam uylansa, dunyo va oxiratiga zarar yetkazadi.

A. Donish

VII b o b. OILADA SHAXSLARARO MUNOSABATLAR VA MULOQOT PSIXOLOGIYASI

7.1. OILADA MULOQOT

Odamlar o'rtasidagi muloqot va uning umumiy qonuniyatlari odam turmush tarzining barcha jabhalarida boshqa odamlar bilan bo'ladigan o'zaro munosabatining eng muhim shartlaridan hisoblanadi. Odamning aqli, irodasi, hissiy madaniyati, tarbiyalanganligi, nazokatligi va shu kabilarning barchasi muloqot tufayli shakllangan xislatlardir. Shu bilan birga uyqusizlik, bosh og'rig'i, nevrozlar, insultlar, infarktlar va boshqa turli kasalliklar, shuningdek ichkilikka, giyohvand moddalarga ruju qo'yish, hatto o'z joniga qasd qilish kabilar ham shu muloqotning natijasidir. Rivoyatlarda aytilishicha, dono Ezop o'z xo'jayinining «Menga avval, dunyodagi eng mazali, shirin taomni keltir va undan so'ng aksincha eng bemaza, yaramas taomni keltir», — deb buyurganida, u har ikkala safar ham qaynatilgan tilni keltirgan ekan. Demak, til, muloqot inson hayotida undan qanday foydalanish, uni qanday ishlatish, qanday tashkil qilishga qarab, uning uchun eng aziz, eng qadrlil bo'lishi yoki aksincha eng fojiali bo'lishi ham mumkin.

Insoniyat taraqqiyotining hozirgi bosqichida odamlar kundalik muloqotining tezlashuvi, aholi zichligining ortib borishi, odamlar turmush tarzining jadallashuvi, ularning ruhiy zo'riqish va ta'sirlanuvchanligining kuchayib borishi kabi holatlar bugungi kunda odamlarning muloqot madaniyatining yuqori darajada bo'lishini taqozo etadi.

Muloqot madaniyati. Muloqot madaniyatiga birinchidan, o'z-o'zini bilish va boshqa odamlarni tushuna olish qobiliyati, ya'ni ularning psixologik xususiyatlarini to'g'ri baholay olish, ikkinchidan, ularning xulqi va holatlariga nisbatan mos (adekvat) munosabat bildira olish, uchinchidan, har bir odamga nisbatan uning shaxsining individual xususiyatlariga eng ma'qul keladigan muloqot shakli, usuli va stillarini tanlay bilish kiradi.

Muloqot madaniyatini oshirish uchun odamda ilk yoshlikdan boshlab boshqa odamlarga hurmat va samimiyat bilan munosabatda bo'lishni, ularga hamdardlik, insonparvarlik, mehribonlik qilish qobiliyatlarini shakllantirib borish kerak bo'ladi.

Muloqot eng avvalo odamni odam tomonidan idrok qilishidan boshlanadi, unda dastlabki o'zaro baholash amalga oshadi, dastlabki hissiy-intellektual munosabatlar shakllanadi va shundan so'ng tegishli muloqot shakli amalga oshiriladi. Bu jarayonda odam haqidagi ma'lumot, idrok etilayotgan odamning hayotiy tajribasi, u yoki bu munosabat shaklini yoqtirishi yoki yoqtirmasligini yuzaga keltiradigan bevosita emotsional munosabatlar muhim rol o'ynaydi.

Muloqotda buyruq ohangining ustunligi, do'q-po'pisa ohangida keskin shaklda muomalada bo'lish, suhbatdosh nomiga tez-tez bildirilib turiladigan e'tirozlar, uning xatti-harakati va fikrlaridan norozilikni ifodalash, yo'l bermaslik va tajovuzkorlikni namoyon qilish, oilada o'zaro raqobat (yoki hukmronlik-bo'ysinuvchanlik) munosabatlarini yuzaga keltiradi. Befarqlik, e'tiborsizlik, qo'pollik, bemehrlik, behurmatlik kabilar oiladagi samimiy muloqotga putur yetkazadi. Agar aksariyat hollarda iltimoslardan, maslahatlardan, o'zaro kelishuvli savol-javoblardan, o'z niyat-istaklarini, xatti-harakatlarini xotirjamlik bilan bayon qilish usulidan foydalanilsa, agar oilada o'zaro yordam, o'zaro tushunish, bir-birlariga yon berish odat bo'lsa, unda bunday oilalarda do'stona munosabatlar o'rnatiladi, oilaviy hayot uchun eng maqbul bo'lgan psixologik muhit yuzaga keladi.

Odamlar o'rtasida bir-birlarini tushunishning yetishmasligi ko'pincha muloqotdagi to'siq, shaxslararo munosabatlarni buzilishining sababi bo'lib hisoblanadi. Bizlar boshqa odamlar bilan bo'ladigan o'zaro munosabatlarimizda nima uchundir, o'zimizning fikr-o'ylarimiz, niyatlarimiz suhbatdoshimizga ayon deb hisoblaymiz. Bundan tashqari hamma odamlar ham bolaligidan boshqa odamlarning emotsional holatlarini his qilish, ularni ko'rish, ular bilan hisoblashish, ularni tushunishga intilishga o'rgatilavermaydi. Shuning uchun ham ko'pchilik holatlarda hatto bir-biriga eng yaqin, bir-biriga zid manfaatlarga ega bo'lmagan odamlar ham hayotda bir-biriga noxushliklarni yetkazishi mumkin. Albatta, bu ishlarni ular bir-birlariga yomonlik, yovuzlik qilish niyatida, yoki o'zlari yovuz

odamlar bo'lganliklari uchun emas, balki, shunchaki bir-birini tushunmaganliklari «nima qilayotganliklarini bilmaganliklari» uchun sodir etadilar. Shunga o'xshash holatlar odamlarning o'zaro munosabatlari, muloqotlarida o'ziga xos to'siq vazifasini bajaradi.

7.2. MULOQOT JARAYONIDA YUZAGA KELADIGAN TO'SIQLAR

Ijtimoiy psixologlar muloqot jarayonida yuzaga kelishi mumkin bo'lgan to'siqlarning quyidagilarini farqlaydilar: *psixologik, vaziyatli, mazmuniy va motivatsion* to'siqlardir.

Psixologik to'siq — bu sherigiga ma'qul tushmay qolish, tushunilmay qolishdan qo'rqish, u tomondan inkor etilish va kalaka qilinishdan yoki keskinlikdan qo'rqish, eng ezgu hislarini va niyatlarini samimiy izhor etishiga javoban qo'pollik bilan javob berilishi mumkinligidan xavotirlanish kabilar tufayli intellektga oid, mehribonlikka oid, kuchga oid shaxsiy imkoniyatlarini namoyon qilish va amalga oshirishga xalaqit beruvchi, o'ziga hos ichki psixik tormozdir.

Vaziyatli to'siqlar — bu suhbatdoshlarning bir xil vaziyatni turlicha tushunishlari, unga turlicha yondashishlari bilan bog'liq.

Mazmuniy to'siqlar — odatda suhbatdoshini tushunmaganlik tufayli, uning mazkur jumlasini qanday ma'noda aytilgani, u qanday fikrni ilgari surayapti, nimani nazarda tutayapti, nima-ga olib boradi va shu kabi mulohazalarga borish tufayli yuzaga keladi.

Motivatsion to'siqlar — shunday vaziyatlarda yuzaga keladiki, bunda gapirayotgan odam yo o'zi bayon qilayotgan fikrning motivini yetarlicha anglay olmaydi yoki u atayin ularni (asosiy motivni) yashirishga harakat qilayotgan bo'lishi mumkin.

Bulardan tashqari muloqotga to'siq bo'lib, suhbatdoshlarni psixologik madaniyatlilik nuqsonlaridan biri, ya'ni ularning na eshitishni va na tinglashni bilmasligi, «teskari aloqaning» yo'qligi xizmat qilishi mumkin. Odamlar o'rtasidagi suhbat ko'pincha ularda aqlning yetishmasligi tufayli emas, balki ularning xudbinligi tufayli: har biri o'zi haqida yoki o'zini qiziqtiradigan masalalar haqida gapirishga intilishligi tufayli ku-

tilganidek amalga oshmay qolishi mumkin. Oqibatda bitta «aqli» dialog o'rniga, ikkita behuda, hatto zararli monolog amalga oshadi. Shuning uchun ham muloqotga, suhbatlashish san'atiga o'rganish, ijtimoiy-psixologik madaniyatni egallash, o'zi, o'z kayfiyati va hissiyotlarini boshqara olish, bilim va malakalarini ishlab chiqish, o'z gapi bilan suhbatdoshini qiziqтира olish qobiliyatini rivojlantirishga erishish kerak. Biroq, buning uchun birinchi navbatda har qanday muloqotning umumiy qoidasi: boshqa odamlarning, o'z suhbatdoshlarining ehtiyojlari, xohishlarini qondira oladigan odamgina hurmatga erisha olishligini yodda tutishi lozim.

7.3. OILAVIY MUNOSABATLAR PSIXOLOGIYASI

Yosh oilalarda er-xotin munosabatlari o'ziga xos hududiy, etnik, jinsiy, yosh va individual psixologik xususiyatlarga ega bo'lgan er-xotin munosabatlari shakllanishining eng nozik va hal qiluvchi shakli hisoblanadi. U yoki bu yosh oilaga xos bo'lgan er-xotin munosabatlari boshqa bir er-xotingga mos kelmasligi mumkin. Chunki yosh oilani yuzaga keltirgan er-xotinlar turli xil shaxslararo munosabatlar tizimi, turlicha taomilga ega bo'lgan oilalarda tarbiyalangan, shaxs sifatida shakllangan individlardan tashkil topadi. Lekin shunga qaramasdan maxsus psixologik tadqiqotlarda va ulardan olingan natijalar asosida yozilgan ilmiy psixologik adabiyotlarda yosh oilalarda er-xotin munosabatlarining shakllanishi va rivojlanishining umumiy mexanizmlarga oid tegishli ma'lumotlar keltirib o'tilgan.

Umuman yosh oilalarda er-xotin munosabatlarining qay tarzda rivojlanishi avvalo shu yosh oilaning yuzaga kelishiga asos bo'lgan nikoh oldi omillarining xarakteriga, shu oilalarning yuzaga kelish shart-sharoitlari bilan uzviy bog'liqdir. Bular haqida oldingi mavzuda qisman to'xtalib o'tdik.

Albatta, yosh oila yuzaga kelar ekan, ular bir-birlarini sevib turmush qurishganmi, qarindosh-urug'chilik, tanish-bilishchilik, sovchilik, hisob tufaylimi yoki stereotip bo'yichami, qanday bo'lishidan qat'i nazar nikohning ilk kunlarida ularning bir-birlariga nisbatan bo'lgan o'zaro munosabatlarida, er-xotin o'rtasidagi shaxslararo munosabatlarda emotsional ko'tarinkilik, hissiy rang-baranglik darajasi yuqori bo'ladi. Bir-birlarini ma'lum bir muddat sevishib oila qurgan juftlarda bunday

emotsional ko'tarinkilik darajasi nihoyatda yuqori bo'ladi. Chunki ular bir necha yil kutib, intilib yashagan, visol damlariga nihoyat yetishgan bo'ladilar. Bunday juftlar nikohi boshida er-xotin o'rtasidagi shaxslararo munosabatlarda ko'tarinkilik, bir-birlariga emotsional intilish juda yuqori darajada bo'ladi. Nafaqat sevishib oila qurganlar, balki deyarli barcha motivlarga ko'ra oila qurgan yoshlarda ham nikohning boshida er-xotin o'zaro munosabatlarida bir-biriga yaqinlik, bir-birini qadrlash, hurmat qilish nisbatan yuqori bo'ladi. Ularning bir-birlariga, o'z nikohlariga, o'zlarining bo'lajak oilaviy hayotlari haqidagi niyat, orzu, umidlari ezgu, ijobiy bo'ladi. Chunki hech kim va hech qachon ertaga bo'lajak turmush o'rtog'im, yangi oilamning yangi a'zolari bilan nizo-janjalga boraman, ular bilan urishaman va oxir-oqibatda oilam buzilib, ajrashib ketaman, deb oila qurmaydi (Ayrim hollarda majburan oila qurganlar bundan mustasno). Inson oila qurar ekan ahil-inoq yashab, murod-maqсадga yetishishni orzu qiladi, nikoh arafasida va nikoh kechasi ham barcha yaqin birodarlar, qarindosh-urug'lar, to'yga taklif buyurgan mehmonlar yoshlarga ezgu niyatlar bildiradilar. Shuningdek, yoshlar oila qurish arafasida va nikohlarining dastlabki kunlarida turmush o'rtog'i timsolida, o'zining shu orzu-istaklariga, murod-maqсадlariga yetishishda yordam beruvchi, uni qo'llab-quvvatlovchi, uni har soniya, har onda tushunuvchi o'z tabiatiga yaqin odamini tasavvur qiladi va unga imkon qadar shunday ijobiy, iliq munosabatda bo'lishga harakat qiladi.

Biroq hayotda, ayniqsa, oilaviy hayotda hamma narsa ham odam kutganidayin bo'lavermaydi. Oilaviy hayotning o'ziga yarasha notekisliklari, past-balandliklari, murakkabliklari, muammolari bo'ladi. Shunday murakkabliklardan biri yosh er-xotinning yangi ijtimoiy statusga, mavqega: er, kuyov, uylangan, oilali yigit, xotin, kelin, turmushga chiqqan ayol rollariga, o'zlari uchun yangi bo'lgan ijtimoiy muhitga, yangi oilaga moslashish jarayoni bilan bog'liq. Xo'sh bu yangi sharoitlarga moslashish jarayoni kimda qanday kechadi?

Albatta, bu jarayon erkaklarda ayollarga nisbatan yengilroq kechadi. Chunki ular, o'zbek oilasining etnik xususiyatlaridan kelib chiqqan holda aksariyat hollarda erning uyida, uning otanasi va boshqa qarindoshlari bilan yashaydi. Ya'ni yigit uylanganidan keyin ham o'z oilasida, o'z yaqinlari va o'zi uchun

oldindan odat bo'lib qolgan oilaviy, shaxslararo munosabatlar tizimida qoladi. Ayol kishining esa nikohdan keyingi holati, oldingisidan keskin farq qiladi. Birinchidan, u o'zi uchun deyarli yangi bo'lgan, oldingisidan tubdan farq qiladigan muhitga tushadi. U o'ziga xos shaxslararo munosabatlar tizimi, rollar taqsimoti, o'ziga xos «xulqqa» ega bo'lgan o'zining qizlik oilasidan, boshqa bir oilaga, boshqacha bir shaxslararo munosabatlar tizimiga ega bo'lgan yangi oilaviy muhitga tushadi. Undagi mavjud turmush tarzi oldingisiga mos tushmaydi, bundagi oilaviy rollar taqsimoti ham oldingisiga o'xshamaydi, u yerdagi ma'lum bir ishni bajarish tartibi, u yoki bu ishga qo'yiladigan talablar ham oldingisiga o'xshamaydi. Buning ustiga yosh oilada yosh kelin zimmasiga yuklatiladigan vazifalar ham uni qizlik vaqtida bajaradigan ishlaridan ham miqdor, ham mazmun jihatdan tubdan farq qiladi. Yangi ijtimoiy sharoitga moslashish jarayonining o'zbek oilalarida ayol kishi uchun qiyin kechishining asosiy sabablaridan yana biri unda yosh kelin yuqorida aytib o'tilgan vaziyatlarga tushishi bilan birga ularda bu yangi oilada kelin o'zini «begona» deb his etishidir, ya'ni undagi «begonalik effekti»ning mavjudligidir.

Yuqorida keltirib o'tilganlardan ko'rinib turibdiki, yosh oila yuzaga kelganidan so'ng unda er-xotin munosabatlarining «kutilganidek» rivojlanishiga xalaqit qiladigan ko'plab ijtimoiy psixologik, etnik, hududiy, jinsiy omillar borki, yoshlarimiz bularning barchasi haqida oldindan xabardor bo'lishligi va ularning salbiy ta'sirlarini yumshatib, ijobiy jihatlarini rivojlantirishga tayyor bo'lishlari maqsadga muvofiqdir.

Shunday qilib, eng ezgu niyatlar bilan oila qurgan yoshlarda er-xotinning shaxsiy munosabatlari baxtga qarshi yaxshidan yomonga qarab rivojlana boshlaydi. Chunki nikohning boshida kuzatiladigan er-xotin o'rtasidagi ko'tarinki emotsional yaqinlik asta-sekinlik bilan pasayib, ular hissiyotlarining o'tmaslashuvi ro'y beradi. Bu holatlar albatta har qanday oilada shaxslararo munosabatlar rivojlanishining o'ziga xos dinamikasini tashkil qiladi. Bu holatdan voqif bo'lish va uning o'zgarishlariga tayyor turish yosh oilalarda yuzaga kelishi mumkin bo'lgan ayrim ko'ngilsizliklarning oldini olishga asos bo'ladi.

7.4. ER-XOTIN MUNOSABATLARINING O'ZIGA XOSLIGI

Er-xotinlarning oiladagi muloqoti, shaxslararo muloqotning umumiy qonuniyatlariga bo'ysunish bilan birga, dastavval ishdan tashqari, bo'sh vaqtlarini birgalikda o'tkazish bilan shartlangan o'ziga xos xususiyatlariga ham ega. Hamkasblar, o'rtoqlar, do'stlar va sevishganlar hamma vaqt ham birga bo'lish imkoniyatiga ega emaslar, qaytanga, o'z muloqotlarini o'zlari xohlagan vaqtlarida biroz kamaytirib, hatto uzib (to'xtatib) qo'yishlari ham mumkin (uchrashuvga borishi lozimligini «unitib» qo'yish, kutilmaganda «juda band» bo'lib qolishi mumkin va sh.k). Er-xotinlar esa ko'pincha bunday imkoniyatlardan mahrumdirlar. Ular bir xonadonda, ko'pincha bir xonada birga bo'lishga «mahkum» etilgan. Albatta, bu gaplar ko'pchilik yoshlarimizda (ayniqsa, bir-birlarini sevuvchi yoshlarda) tushunmovchilik, ishonmaslik, e'tiroz tug'dirishi mumkin, chunki ular, o'zing uchun aziz, sevimli bo'lgan odam bilan birga bo'lish, uning yonida bo'lish «majburiyati» bu eng orziqib kutilgan orzuning ro'yobga chiqishi-ku deb hisoblashlari mumkin. Biroq bu «mahkumlik» bilan hisoblashmaslik ham mumkin emas. Turli aholi turar joylarida, mahallalarda, qo'ni-qo'shnilar o'rtasida ko'pincha faqat ayollardan yoki faqat erkaklardan iborat «kompaniyalar» ham behudaga yuzaga kelavermaydi.

Qadimiy, afsonaviy Sparta qonunchiligida er-xotinlarni ishqiy munosabatlarining sovuqlashib ketishidan saqlash maqsadida ularning muloqotlari imkon qadar chegaralab qo'yilgan. Unga ko'ra erlar xotinlaridan ajratilgan holda, ya'ni er va xotin boshqa-boshqa yashaganlar va ular faqat ovloq joylardagina, «begona ko'zlardan» yashirin tarzda uchrashib turishlari mumkin bo'lgan. Bu tadbir nafaqat Sparta jangchilari o'zlarining jangovar ruhlarini yo'qotmasligi, o'zlarining yosh xotinlari bilan mashg'ul bo'lib qolmasliklari uchungina emas edi. Bunda «taqiqlangan meva» effektidan foydalanilgan. Uchrashishlarning qiyinligi, xuddi tuzsiz taomga tuz, ziravorlar qanchalik maza berganidek, er-xotinlarning bir-birlariga hissiy yaqinligini sezilarli darajada kuchaytiradi, nikoh rishtalarini mustahkamlaydi. Yoki Shekspirning qahramonlari Romeo va Julettalar ham, agar ular unashtirilganlaridan so'ng barcha qulayliklari bilan alohida «koshona» berilganda edi, ular o'zlarini boshqacha tutgan bo'lishardi.

Doimiy muloqot bir xillik ko‘rinishini yuzaga keltiradi, tabiiyki, bundan hayotdagi kundalik ikir-chikirlar ko‘payadi, ayni vaqtda chuqur hissiyotlar o‘z obyektining yaqinligi tufayli kundalik odatlar shaklini oladi. Odamlar bir-birlaridan biroz muddat ayri yashashsa hammasi joyiga tushadi: muhim to‘siqlardek tuyulgan narsalar arzimagan mayda-chuydalarga aylanib qoladi, qisqa muddatli hijron ta’sirida chuqur hissiyotlar kuchayadi va yana o‘ziga yarasha kuchga ega bo‘ladi.

Er-xotin muloqoti, muomalasining o‘ziga xos nozik jihatlardan yana biri ularning bir-birlari bilan yetarli darajada intim munosabatlarda bo‘lishligidir. Bu albatta, ularning o‘zaro munosabatida shubhasiz o‘z izini qoldiradi. Bu o‘rinda shuni ham aytib o‘tish joizki, bizni bolalikdanoq olgan o‘ziga xos tarbiyamiz jinsiy munosabatlar, jinsiy muloqotga noma’qul uyat, go‘yoki axloqsiz hodisadek qarashga majbur qiladi. Biz jinsiy moyillikni uzoq vaqt bir yoqlama past, sharmandali, odam hissiyoti uchun noo‘rin narsa deb atab kelganmiz (ba’zilar hozir ham shunday deb hisoblaydi). Nima uchun shunday bo‘lgan? Chunki u hayvonlar uchun ham odam uchun ham umumiy. Biroq, ochlik ham, chanqoqlik ham hayvonlarda qanday bo‘lsa, odamda ham shunday bo‘ladi. Ammo bizning axloq va odatlarimiz, ma’naviyatimiz doirasida ular haqida nafaqat oshkora gapirish, balki ularga bo‘lgan ehtiyojlarni boshqalarning ishtirokida, ko‘z o‘ngida qondirish mumkin, ya’ni ular odamlarga xos deb qabul qilingan. Nima bo‘lgan taqdirda ham biz o‘zimizning «hayvoniy» tabiatimizdan bari-bir qutulmaymiz. Bunda hammasi bu hislarning yuzaga kelishiga emas balki, ularni qachon, qayerda, qanday sharoitda va qanday tarzda namoyon qilamiz, biz ularga so‘zsiz bo‘ysunadigan qullarmizmi yoki mulohazakor va mehribon xo‘jayinlarmizmi, mana shunga bog‘liq.

Odamlar oila qurishar, nikohdan o‘tishar ekanlar, tabiiyki, seksual munosabatlarga kirishadilar.

Endi nikohdan keyin bu «mumkin». Biroq bolalikdan jinsiy aloqa, jinsiy akt haqida qandaydir bir «yomon» narsa deb tasavvur qilib tarbiyalanganlik, ayrim er-xotinlarga ong ostida bo‘lsada, xalaqit qiladi va bu ba’zan ularning bir-birlariga axloqsiz qiliqlarni qilishda o‘ziga xos sherik deb qarashga majbur qiladi.

Vaqt o‘tishi bilan er-xotinlarning bir-biri oldidagi «sir as-

rorlari tobora ochilib» boraveradi. Afsuski, shu bir-birlari uchun oshkorlashib borishi faqat ma'lum bir zaruriy chegaradagina amalga oshadi. Ozoda, muloyim, ehtiyotkor yigit endi o'ziga qaramaydigan, befarosat, qo'pol erga aylanadi. Ozoda, bejirim, did bilan kiyinadigan, kamtarin, nozik qiz, bo'lajak kelin endi beo'xshov kiyingan, o'ziga qaramaydigan, vaysaqi xotinga aylanadi. Uning oldingi jozibasi, go'zalligi go'yoki «yo'qoladi».

Har bir xalqda, har qaysi zamonda go'zallikning o'ziga xos belgilari, etalonlari bo'ladi. Go'zallik va go'zal emaslik haqidagi tasavvurlar vaqt o'tishi bilan so'zsiz o'zgaradi. Biroq, umumxalq tomonidan qabul qilingan va e'tirof etilgan go'zallik etalonlari bilan bir qatorda individual, shaxsiy, xususiy etalonlar ham bo'ladi. Aytishlaricha, boyo'g'li qushlarning orasida eng go'zallari uning bolalari ekanligidan maqtanar ekan, chunki «ularning hammasining quloqlari uzun, boshi katta, umuman o'ta go'zal» ekan. Kim biladi, bu borada kabutar nima degan bo'lar ekan. Aynan shu sababga ko'ra xalq ichida tipratikon o'z bolasini yumshog'im, qo'ng'iz bolasini oppog'im deydi, — degan maqol bor. Shuning uchun ma'lum bir namunaga o'zini urish, o'zini o'shanday bo'lishga majburlash kerak emas. Har joyning ham o'z tosh-u tarozusi, o'lchami mavjud. Xotinini sevuvchi er uchun uning xotini (yoki erini sevuvchi xotin uchun uning eri) umumiy etalonga mos keladimi yoki yo'qmi, bundan qat'i nazar ko'pincha eng go'zal, chiroyli, kelishgan odam deb tasavvur qilinadi. Aynan mana shu go'zallikni o'ziga xos «ziravorlar»: kiyimlar, soch turmagi, xatti-harakat, imo-ishoralar, qiliqlar, so'zlar va shu kabilar bilan saqlab qolish kerak bo'ladi. Uni nafaqat «xalq ichida» balki uyda ham saqlash kerak.

Intim munosabatlar. Bu nafaqat seksual munosabat, nafaqat jinsiy aloqa, balki ancha ochiq, yaqin, ma'naviy muloqotdir. Intim (fransuz tilida — intime — «yaqin», «qulay», «ko'ngildan», lotinchada intimuz — «chuqur», «chin dildan») muloqotlar deyilganda, psixologiyada shunday muloqotlar tushuniladiki, unda odam boshqa odam oldida qandaydir bir ijtimoiy rolni (rahbar yoki xodim, sotuvchi yoki vrach va shu kabi) bajaruvchi emas, balki aynan «yagona» shaxs sifatida — nodir, takrorlanmas mavjudot sifatida namoyon bo'ladi, bunda u mutlaqo oshkora, ochiq, hech narsadan qo'rqmay, o'zining

ichki olami, o'zining barcha xususiyatlarini uyalmasdan namoyon qila oladi. Bunday muloqotda suhbatdosh odamlar o'rtasida chuqur va keng o'zaro oshkoralik (jismoniy, psixologik, shaxsiy, ma'naviy) amalga oshadi. Bunda suhbatdoshlarning tanasi, fikri, hissiyoti, xarakteri va hayotiy rejalari, qadriyatlari va fikrlari ochiladi.

Intim munosabatlarga sevgi, do'stlik, dushmanlik, yolg'izlik kabilarni kiritish mumkin. Biroq intim muloqotlar nafaqat istalgan muloqotlar sifatida, balki xavfli, «qo'rqinchliroq» muloqotlar sifatida ham idrok qilinishi mumkin. Bu muloqotlar tushunish va hamdardlikka, o'zaro qo'llab-quvvatlash, dalda berish, bir-birini tushunishga bo'lgan ehtiyojlarni qondiradi. Shu bilan birga er-xotin o'rtasidagi muloqot jarayonida tomonlar o'z hissiyotlarini, ichki kechinmalarini jilovlashga, fosh bo'lib qolishdan, pinhoniylarini tuyg'ularini ochilib qolishidan hayiqish hissi namoyon bo'ladi. Shuning uchun ayrim odamlar muloqotda ko'pchilik tomonidan qabul qilingan muloqotlar darajasida qolishga harakat qiladilar. Buning boisi, avvalo odamning ichki kechinmalarini oshkora qilib qo'yishdan qo'rqish yoki jufti oldida o'zini «fosh» qilib qo'yishni xohlamaslik, o'zini pinhoniylarini, hatto o'zi ham o'zida ko'rishni istamaydigan xislatlarni fosh qilib qo'yishdan qo'rqishdir. Odamlarning «tashlab ketilishdan» qo'rqishi ham shu bilan bog'liq (o'zini borlig'ini oshkora qilib qo'yganingdan so'ng sen jufting uchun qiziqarli bo'lmay qolasan, u seni barcha xislatlaringni bilib, ko'rib bo'lganidan so'ng, senga qiziqmay qo'yadi va seni tashlab ketishi mumkin), «jiddiy tanbehlar»dan qo'rqish (bunaqa erkin, oshkora, ochiq muloqotda o'zing haqingda sheringing yoki biror-bir muhimroq masala haqida biror-bir nojo'ya gapni «gapirib», «laqillab» qo'yishing mumkin). Bulardan tashqari muloqotlarning intimligidan (yaqin bo'lishidan) ko'pincha o'zining ajratuvchi (destruktiv), buzuvchi impulslaridan qo'rqish ham ushlab qolishi mumkin. Intim muloqotlarda biz xulqning ijtimoiy me'yorlari, ijtimoiy taqiqlarga eng kam darajada bog'liq bo'lamiz va shuning uchun o'zimizga eng yaqin odamga nisbatan bo'lgan munosabatlarimizda biz o'zimizni shunday tutishimiz mumkinki, boshqa hech bir odamga nisbatan o'zimizni bunaqa tuta olmaymiz. Nihoyat, muloqotlarning intim bo'lishidan, ayrim odamlarni boshqa odamning individualligiga haddan tashqari ortiqcha kirishib,

qo‘shilib ketish, boshqa odamga «aralashib», singib ketish tu-fayli o‘zining individualligini yo‘qotib qo‘yishdan qo‘rqish ham ushlab turadi. Shuning uchun «birlashishdan oldin va birlashish uchun dastlab chegarani, aloqalarni yaxshilab belgilab, aniqlab olish» o‘z individualligi va shaxsini mustahkamlab olish lozim.

Er-xotinlarning oiladagi muloqotining muhim xususiyatla-ridan biri shuki, u ma‘lum darajada kundalik, maishiy prozaik fonda amalga oshishidir. Boshqa odamlar, boshqa erkaklar va ayollar bilan bo‘lgan muloqotda biz ko‘tarinkilikni, uyda esa uning oshxonasini ko‘ramiz. Bular esa bir-birlaridan juda uzoq va odamlarga turlicha talablarni qo‘yadigan tushunchalardir.

Psixologlar muloqotning o‘ziga xos uch xil kommunikativ pozitsiyasini farqlaydilar. Bular: «ota yoki ona» «katta odam», «bola». Ularning hammasi bir odamda mujassam bo‘lishi mumkin.

«Ota yoki ona» pozitsiyasida bo‘lish, bu o‘zining boshqalardan ustunligini anglash, rag‘batlantirish va jazolash huquqiga egalikni his qilish demakdir. «Ota yoki ona»ning murojaati odatda pand-nasihatli, e‘tirozga o‘rin qoldirmaydi-gan, uzil-kesil bo‘ladi, u o‘zi buni doimo namoyon qilaver-masada, biroq o‘ziga hurmatni talab qiladi. U tartibni nazorat qilishni va odamlarni boshqarishni, juftiga, «otalarcha» («ona-larcha») unga homiylik qilib, xuddi zaifroq odamga yondash-gandek yondashishni yoqtiradi.

«Katta odam» pozitsiyasi odamning atrofida-gilar bilan teng darajada muloqotda bo‘la olishni bildiradi. Atrofdagilarga o‘z hukmronligini ham o‘tkazmaydi yoki o‘ziga nisbatan ma‘qullovchi» munosabatni ham kutmaydi.

«Bola» pozitsiyasida odam xafagarchilikka yuqori sezgirlikni, ko‘ngli bo‘shlik, oson ishonuvchanlik, o‘yinqaroqlik, injiqlik, boshqalardan mehr olishni istash, sezishni, kuchliroq odam tomonidan pano-h tutishni va shu kabilarni namoyon qiladi.

Agar shu pozitsiyalar o‘zaro muvofiq kelsa va o‘zaro mos bo‘lsa, masalan kimdir juftiga nisbatan bo‘lgan munosabatda «otalik» yoki «onalik» pozitsiyasini tutsa-yu, ikkinchi tomon esa bajonidil «bolalik»ni namoyish etsa — bu yaxshi, agar ikki-ta «katta odam» pozitsiyasi o‘zaro to‘qnash kelsa, bu ham yaxshi, biroq oilada ikkita «ota» («ona») duch kelib qolinsa, unda ularning muloqotida zo‘riqish, nizoli vaziyatlarning yuza-ga kelishi muqarrar.

Nizoli vaziyatlar odatda uzoq vaqtlar davomida yetiladi, shuning uchun oqil va tajribali odamlar ularning dastlabki aloqatlarini o'z vaqtida payqab, ularga lozim darajada munosabat bildirib, ularni bartaraf qilishi yoki mumkin qadar zaiflashtirishi mumkin.

7.5. ER-XOTINLIK MUNOSABATLARI

Biz yuqorida oilada shaxslararo munosabatlar va muloqot psixologiyasiga tegishli masalalarga qisman to'xtalib o'tdik. Endi esa mazkur masalada yosh oila mezonlari haqida fikr yuritsak. Psixolog va sotsiologlarning fikricha, kelin-kuyovlarning yoshi 30 dan oshmagan birinchi nikohdagilar yosh oila hisoblanadi. Odatda yosh oila tushunchasi oilaviy hayotning dastlabki 10 yilini o'z ichiga oladi.

Nikohdan o'tib, oila qurilgandan so'ng u bir necha bosqichlarni bosib o'tadi. Shulardan eng ko'p kuzatiladigani sotsial va psixologik jihatdan katta ahamiyat kasb etadigan ham aynan shu yosh oila bosqichiga to'g'ri keladi. Bu bosqichda er-xotinlarning oilaviy hayot haqidagi tasavvurlari shakllanadi, farzandlar dunyoga keladi, ularni tarbiyalash, voyaga yetkazish bilan bog'liq bo'lgan asosiy ishlar amalga oshiriladi. Shularni hisobga olgan holda hukumatimiz tomonidan yosh oilalar, ularning mustahkamligini ta'minlash va ularda ijtimoiy, iqtisodiy va ma'naviy qo'llab-quvvatlash yangi oilaning barqarorligini ta'minlashga imkoniyatlar yaratish borasida ham bir qator ishlar amalga oshirilmoqda.

Oilaning mustahkam bo'lishi, er-xotinning baxtiyor, tinch-totuv yashashlarida ularning o'zaro qovushuvi muhim rol o'ynaydi. O'zaro qovushishlarni shartli ravishda uchta tarkibiy qismga ajratish mumkin:

1. Biologik qovushuv.
2. Psixologik qovushuv.
3. Sotsial (ijtimoiy) qovushuv.

To'ydan keyingi dastlabki «asal oyi»¹ odatda, osoyishta,

¹ Qadimgi yunonlarda nikohdan o'tib oila qurgan yoshlar ixtiyoriga echki va asalarilarni topshirib, bir oyga toqqa ko'chirib yuborardilar. Bir oy davomida yosh kelin-kuyov echki suti bilan asalni iste'mol qiladilar va tabiat quchog'ida yashaydilar. Bundan ko'zda tutilgan maqsad — ulardan tug'ilajak farzandning sog'lom bo'lishini ta'minlash bo'lgan.

shirin, totuvlik bilan o'tadi. «Qolgan oylar va yillar ham xuddi shunday yaxshi, baxtli davom etishi uchun nimalarga e'tibor berish kerak?», «Yuqoridagi qovushuv turlaridan eng muhimi va asosiysi qay biri?» degan savollar tug'iladi. Quyida biz ushbu savollarga javob berishga harakat qilamiz.

Biologik qovushuv. Biologik shoxobchaning ruhiy shoxobchaga nisbatan birmuncha turg'unligini, kam o'zgaruvchanligini hisobga olish zarur. Ya'ni shakllangan mijoz toifasini o'zgartirib bo'lmazligini va bunga intilishning samarasizligini unutmaslik lozim. Mijoz turi jihatidan kelin-kuyovlar turlicha bo'lishi, ba'zan esa bir-biriga qarama-qarshi zid toifalarga mansub bo'lishi mumkin. Lekin buni oila mustahkamligi uchun xavfli omil deb hisoblash xato bo'ladi. Ko'p hollarda bunday oilalardagi er-xotinlar bir-birlarida yetishmaydigan psixologik xususiyatlarni to'ldirib turadilar. Shu bilan birga xolerik turga mansub bo'lgan er-xotinlar o'rtasida salga nizo-janjallar chiqishi muhim omil bo'lishi mumkin. Qayliqlarning mijoz jihatdan turmush qurishlari turli ko'rinishlardan iborat bo'lishi mumkin. Masalan, XX (xolerik kuyov — xolerik kelin), XS (xolerik-sangvinik), XF, XM, SS, FF, FM, MM, va boshqa murakkab qovushuvlar. Bu yerda eng muhimi mijoz turi emas, balki ular o'rtasidagi hissiyot kuchi, psixolo-pedagogik bilim saviyasi, oilaviy hayotni mustahkamlashga intilish, tarbiya va madaniy saviya darajasi, o'zaro munosabatlardagi madaniyatdir.

Bilimlarni tekshirish uchun savollar:

1. Oiladagi muloqot bilan oiladan tashqari shaxslararo muloqotlarning o'rtasida qanday farq mavjud?
2. Muloqot jarayonida yuzaga kelishi mumkin bo'lgan qanday to'siqlarni bilasiz?
3. Oilaviy munosabatlar nima?
4. Yosh oilada er-xotin munosabatlari qanday rivojlanadi?
5. Er-xotin munosabatlarining o'ziga xosligi nimalardan iborat?
6. Intim munosabatlarga nimalar kiradi? Ular qanday namoyon bo'ladi?
7. Muloqotning qanday kommunikativ pozitsiyalari farqlanadi?
8. Er-xotinlik munosabatlaridagi moslashuv, qovushuv qanday amalga oshadi?
9. Nikohgacha bir-birlarini yaxshi bilmagan holda bir-birlarini to'liq tushunib, nikohdan so'ng qancha ko'p bilgan sari bir-birlarini

shunchalik tushunmaydilar (tushunishni istamaydilar). (G'. Shoumarov) Mazkur iboradagi paradoksni psixologik tahlil qilib, ilmiy asoslab bering?

Mavzuga oid aforizmlar

Ayol qalbini ochadigan kalit kamdan kam erkaklarda bo'ladi. Aksariyat erkaklar qalb qulfini lom bilan ochadilar.

Leonard Djevetskiy

Erini sevadigan xotin eri uchun har narsaga tayyor. Faqat ikki narsadan voz kecha olmaydi. Bu — erini tarbiyalash va uning xatti-harakatlarini tanqid qilishdir.

Djon Pristli

Go'zal ayolni sevmalik jinoyat hisoblansa, uni sevish jazodir.

Val Devyatiy

Hech bir ayol aqlsiz erkakni aqlli qila olmaydi, ammo eng aqlli erkakni ham aqlu hushini olib qo'yishga qodir.

Vanda Blonskaya

Ayollar erkaklarni baxtli qilishning bitta yo'lini, baxtsiz qilishning esa mingta yo'lini biladilar.

Genrix Geyne

Sof yolg'izlik — bu seni tushunmaydigan odam bilan yashash.

Elbert Xabbard

Aqlli ayol uchun erkak muammo emas, aksincha muammoning yechimidir.

Sari Gabor

Erkak kishi o'zini yomon his etsa, ayol kishini qidiradi. Agar juda yaxshi his etsa, yana yangilarini qidiradi.

* * *

Erkak bo‘yniga ayollar qanchalik ko‘p osilsa, erkak o‘zini shuncha yengil va mag‘rur his etadi.

* * *

Bo‘ydoqning uylangandan farqi nima?

Bo‘ydoq uy ishlarining hammasini o‘zi qiladi, uylanganing esa xotini majbur qiladi.

Konstantin Melixan

Erkak kishi ayolni har tomonlama o‘rganib bo‘lgach, undan aql qidira boshlaydi. Shuning uchun bo‘lsa kerak o‘ta aqlli, zehqli, iste’dodli ayollar oila qurishga qiynaladilar.

* * *

Erkaklardagi muhabbat hislarining uzoqqa cho‘zilmasligining sababi ular sevgidan es-hushlarini, shu jumladan xotirasini yo‘qotishadi. Shu sababli ham ular sevgilisini tez unutishadi.

* * *

Odam Ato bilan Moma Havo juda baxtli hayot kechirishgan, chunki ularda qaynonalar va qaynona-kelin munosabatlari bo‘lmagan. Ammo ular bir masalada zerikishgan, ya‘ni g‘iybat qiladigan odam bo‘lmagan.

* * *

Ayol kishi erkakni jannatdan olib chiqib ketgan. Ammo erkakni jannatga olib kiradigan ham ayoldir.

Mavzuga oid latifalar

Er ishdan kelib kechki ovqatni yeyapti. To‘satdan boshini ko‘tarib xotinidan so‘radi:

— Nima uchun sen menga shakarsiz kofe berding?

— Shunchaki, men seni ovozingni eshitishni xohlagan edim xolos.

* * *

- Olamda nima gaplar bor, do‘stim?
- Hech nimadan xabarim yo‘q. Chunki xotinim bir hafta burun bayram kutgani onasinikiga ketgan.

* * *

Xayolparishonlik:

- Qizim, nega menga bunchalik dag‘dag‘a qilayapsan?
- Voy kechirasiz oyijon, xayolparishonlik, men sizni qaynonam deb o‘ylabman.

* * *

Yosh kuyov xotiniga dashnom berdi:

- Turmush qurganimizga xali bir kun ham bo‘lgani yo‘g‘u janjal qilayapsan.
- Axir, men buni naq ikki yil kutdim.

* * *

- Bemor ayol eriga dedi:
- Holingizga achinaman. O‘lib qolsam nima qilar ekan-siz-a, dadasi?
- Avval o‘l... Keyin nima qilishni o‘zim bilaman...

* * *

- Doim meni «yomonsan» deyaverasiz. Bir yostiqqa bosh qo‘yganimizga ham o‘n besh yil bo‘libdi. Siz uchun nahot biron kun ham yaxshi bo‘lmagan bo‘lsam? — dedi xotin navbatdagi janjaldan so‘ng.
- Nega endi, uylanmasimdan oldin yaxshi eding, — dedi er.

* * *

Darg‘azab xotin kech kelgan eriga:

- Uyga tonggi soat to‘rtida kirib kelsangiz! Bu ishingizga biron nima deyishga so‘z topolmayman!
- Er yengil tortib:
- Xudoga shukur...

* * *

- Yo‘q! Bunaqa er bilan yashab bo‘lmaydi!
- Unday bo‘lsa ajrash.
- Bekorlarni aytibsan! U mening hayotimni barbod qilsayu yana men uni baxtiyor qilarkanmanmi?

- Bu uyda o‘zi kim xo‘jayin?! — baqirdi bor ovozi bilan er.
— Men! — dag‘al javob berdi xotini. — Nima edi?
— Yo‘q, hech narsa, hammasi joyida, shunchaki so‘radim — qo‘ydimda...

Mavzuga oid rivoyatlar

1. Tannozi xotinning tuzalishi

Bir odam juda nozli qizga oshiq bo‘ldi. Ancha noz-istig‘nolardan keyin turmush qurdilar. Ul ayolda tarbiya juda oz edi. Shuning uchun erining qadriga yaxshi yetmas edi. Ishi faqat nozlanish edi, xolos. Turmush qurganlariga bir necha kun o‘tgandan so‘ng noz bilan:

— Vaqt o‘tib satangligim tutadi. Ul vaqtda menga hech narsa demagil. Ish qilmayman, zahmat chekmayman. Agar osmon boshimga uzilib tushsa ham u kunda biror ish qilmayman, — dedi.

Eri aqlli odam edi. Biroz sukut saqlab, xotining gapiga tushunganday bo‘lib:

— Durust, satangginam, meni ham vaqt o‘tib eshakligim tutib ketadi. Ul vaqtda sen mening g‘azabimga duchor bo‘lma, — deb javob berdi.

Oradan oylar o‘tdi, ayolning satangligi orta bordi. Ul odam qancha yumshoq bo‘lsa, xotining nozi shuncha kuchaya bordi. Sekin-sekin ishlari er joniga tega bordi.

Bir kuni uyiga kelib:

— Xonim, shu-shu narsalarni hozirla, do‘konga olib ketaman, — dedi.

Xonim har vaqtdagidek joyidan qimirlamadi. Ul odam gapini takrorladi. Yana hech sas yo‘q. Ul odam qaytardi.

Xotin:

— Bugun dangasaligim tutib turibdi, hech ish qilmayman, — dedi.

Ul odam belidan kamarini yechib, xotini, «mana senga, mana senga dangasalik», deb savaladi.

Xotin baqirdi:

— Voy dod! Voy belim, voy qo‘llarim! Voy o‘laman!

— Jahlim chiqdi xonim, chida, eshakligim tutib ketdi, — deb yana kamar bilan savalay boshladi, erkak.

Shundan keyin xotining aqli kirib:

— Bo‘ldi, afandim, mening dangasaligim ketib qoldi, — dedi.

Shunday qilib, na erda eshaklik qolibdi, na xotinda dangasalik, tannoqlik qolibdi. Xastaliklardan xalos bo‘libdilar.

2. Bunday qaynona do‘stlarga muborak bo‘lsin

Turmushlarining yangiligida, baxtli shirin oylarni o‘tkazayotgan kunlarida yosh kelinchak va kuyovlar ro‘zg‘orning ba‘zi ehtiyojlarini olishni xohlaydilar. Er kechqurun sevikli xotini xush ko‘rgan narsalarni olib keldi.

Qaynonasi ularni ko‘rgani mehmon bo‘lib kelgan edi.

Kuyov olgan narsalarini xotiniga bir-bir ko‘rsatib, «buni bunday, bunisini bunday oldim», dedi quvonib. Xotini beparvolik bilan:

— Hech narsani tushunmadim, — dedi.

Yigitning ko‘ngli og‘ridi. Qoshlari kerildi, sekin-asta xafa bo‘la boshladi. Shu payt xushfe‘l, tajribali, achchiq-chuchukni totgan, hayot maktabini o‘tagan aqlli qaynona oraga tushib, qiziga:

— Ey, mening johil, o‘z qadrini bilmagan qizim! Er keltirgan narsalarga ham beparvo bo‘ladimi? Sen bu yomon odatni qayerdan o‘rganding? Otang biror narsa olib kelganida beparvo bo‘lganimni hech ko‘rganmisan? Agar men otangga shunday muomala qilsam, u mening ta‘zirimni berardi va shu zahoti uydan haydagan bo‘lardi. Mening xushfe‘l, vazmin kuyovim, bolam, haqiqatan siz juda sabrli ekansiz, deb johil qiziga nasihat qildi.

Shundan keyin bu johil, tarbiyasiz yosh kelin eri olib kelgan narsalarga beparvolik qilmabdi. Yigit qaynonasini duolar qilibdi, chunki ular huzur ko‘rib yashabdi. Xotining sovuq muomalasi, tumtaygan suratidan qutilibdi.

3. Sening bir ko'zing ko'rar ekan

O'tgan zamonlarda bir ko'zi ojiz, boy-badavlat yigit uy-
lanibdi.

Yigit uyiga mehr qo'ygan, yaxshi fe'lli edi. Har oqshom uyiga quchog'ini to'ldirib narsalar olib kelardi. Xotini erini quvonch bilan kutib olib, hurmat ko'rsatar edi.

Oradan yillar o'tibdi. Ul odamning ishi birdan orqaga ketibdi-yu bir kuni uyiga qo'llari bo'sh kelibdi.

Xotini aqli oz, fe'li yomon va tarbiyasi yaxshi emasligidan, eri uyiga kirar-kirmas:

— Voy afandim, sizning bir ko'zingiz ko'rar ekan-a!.. — deb yuboribdi. Ko'pni ko'rgan ul odam:

— Xonim, shu kungacha ko'rmaganmiding? — deb sovuqqonlik bilan javob beribdi. Befahm xotini unga:

— Shu paytgacha qo'lingizga qarab, ko'zingizga qarashga vaqt bo'lmagandi, — debdi.

— Xonim, — javob beribdi ul odam, — eringning ikki ko'zi ko'rdir. Ko'r bo'lmasa, bosh og'riq qilib, sen kabi aqli qisqani olarmidi?

VIII b o b. OILAVIY NIZOLAR, AJRALISH, UNING SABAB VA OQIBATLARI

8.1. ER-XOTIN NIZOLARI

Oilaviy nizolarning eng xarakterlilaridan biri bu er va xotin o'rtasidagi nizolardir. Xo'sh, eng ezgu niyatlar bilan bir-birlarini sevib oila qurgan yoshlar nega oila qurishgandan keyin ularning o'zaro munosabatlarida nizo-janjallar ro'y beradi? Ular nima uchun urushadilar? Umuman er-xotinlik hayotida nizolarsiz, urush-janjalarsiz ham yashasa bo'ladimi? Bu kabi savollarni yana ko'p davom ettirish mumkin.

Xalqimizda bir gap bor: oshsiz uy bo'lishi mumkin, lekin nizosiz uy bo'lmaydi. Faqat, nizoning nizodan farqi bor. Bu haqda quyida batafsil to'xtalib o'tamiz.

Haqiqatdan ham ilk bolalikdanoq ko'plab ertaklar eshitib, keyinchalik o'zlari ham ularni turli kitoblardan o'qib o'sgan yoshlar o'zlarining bo'lajak oilaviy hayotlarini adekvat tasavvur eta olishlari mushkul. Chunki ertaklarda ham, kinofilmlarda ham qahramonlar bir-birlariga yetishgunlariga qadar ne-ne mashaqqatlarni, zahmatlarni boshlaridan kechirib, bu yo'lda duch kelgan qora kuchlarni yengib, oxir-oqibatda visolga erishadilar, el-u yurtga «qirq kecha-yu qirq kunduz to'y berib, murod-maqсадlariga erishadilar». Deyarli barcha ertaklar, filmlar, ayniqsa, bizning yoshlarimiz, qizlarimiz sevib tomosha qiladigan hind filmlari, aksariyat hollarda shu tariqa yakunlanadi. Bunga sizlar ham ko'p martalab guvoh bo'lgansizlar.

Bundan tashqari aksariyat muvaffaqiyatli oilalarda tarbiya topgan yigit-qizlar o'z ota-onasi oilasini, ularning turmush tarzini, bir-birlarga nisbatan bo'lgan o'zaro munosabatlarini va qator shu kabilarni o'zlarining bo'lajak oilaviy hayotlari uchun ideal deb olishadi va ular ham oila qurishganlaridan so'ng o'g'il bolalar xuddi o'z otasidek va qizlarimiz o'z onalaridek «ota», «ona», «er», «xotin» bo'lishni orzu qiladilar. Chunki ular o'z ota-onalari misolida, bir-birlariga nisbatan salbiy muno-

sabatda bo'luvchi, bir-birlari bilan nizolashib turuvchi er-xotinlarni ko'rmaganlar. Mabodo bunday vaziyatlar va nizolar yuzaga kelib qolgudek bo'lsa ham ularning ota-onalari bu holatni farzandlariga sezdirmaslikka harakat qiladilar. Bundan tashqari ommaviy axborot vositalari orqali namunaviy ahil, baxtli oilalar haqida berib boriladigan materiallarda ham aksariyat hollarda er-xotinlik munosabatlarini bir yoqlama, faqat yaxshi tomondan ko'rsatish an'analari mavjud. Bularning hammasi yoshlarda oilaviy hayot haqida bir yoqlama ijobiy tasavvurlarning shakllanishiga asos bo'ladi.

Shunday ertakmonand tasavvurlar, orzular og'ushida oila qurgan yoshlar, o'zlarining oilaviy hayotlarida dastlabki muam-molarga duch kelishlari bilanoq, ularning oilaviy hayotlari o'zlari kutganlaridek bo'lmayotganligi, turmush o'rtog'ini tan-lashda «xato qilganligi», ular oldingi (to'ydan oldingi) holatiga nisbatan ma'lum darajada (albatta) «salbiy» tomonga o'zgarib qolganligi kabilarni «tushuna» boshlaydilar. Shuningdek, yosh oilada er-xotinlarning o'zaro munosabatlari rivojlanishining o'ziga xos qonuniyatlari, ayniqsa, yosh o'zbek oilasida uning etnik, hududiy xususiyatlaridan kelib chiqqan holda yosh kelin va kuyovning yangi ijtimoiy sharoitlarga moslashishi jarayoni bilan bog'liq qiyinchiliklar er-xotin munosabatlarida nizoli vaziyatlar va nizolarni yuzaga keltirishi mumkin.

Afsuski, bunday jarayonlar deyarli har bir oila uchun muqarrar bo'lgan va aksariyat yoshlar oila qurish arafasida o'z nikohlaridan kutmagan jarayonlardir.

Xo'sh bu jarayonlar, ya'ni er-xotin nizolari kerakmi? Ular er-xotinining o'zaro munosabatlariga qay darajada ta'sir etadi? O'tmish donishmandaridan biri haqli ravishda er-xotin nizolarini garmdoriga qiyoslagan ekan. Garmdori achchiq, lekin u me'yorda bo'lsa ishtahani ochadi, me'yoridan ortib ketsa, og'iz, lab, tilni kuydirishi, noxush hissiyotlarni yuzaga keltirishi mumkin. Nizoli vaziyatlar har qanday oilada u yoki bu darajada yuzaga keladi. Oila qanday bo'lishidan qat'i nazar nizolar-dan mutlaqo xoli (himoyalangan, kafolatlangan) bo'la olmaydi. Chunki oiladagi shaxslararo munosabatlar odatda nizosiz bo'lmaydi. Bu nizolar ma'lum darajada er-xotin munosabat-larini rivojlantiruvchi katalizator vazifasini o'taydi. Lekin nizo-ning nizodan farqi bor. Ular kelib chiqishi, tashqi ifodalanishi, takrorlanib turish tezligi (soni) va nihoyat oqibatlariga ko'ra

bir-birlaridan farqlanadi. Biror-bir maxsus mezon yoʻqki, shunga asosan nizolarning qaytalanishi, kuchi, darajasi va boshqa maʼlumotlari (koʻrsatkichlari)ni aniq belgilab berish (olish) mumkin boʻlsa. Bunda hamma narsa subyektning oʻziga, uning shaxsiy, psixologik xususiyatlariga, yoshiga, jinsiga, uning qoʻyilishiga, nizoning qanday idrok qilinishi va boshqa omillarga bogʻliq boʻladi.

Maʼlumki, bir-birlariga aynan oʻxshash, mos ikki odamning boʻlishi mumkin emas, chunki shaxs va uning individualligi takrorlanmasdir. Shunday ekan ikki va undan ortiq shaxsdan (individ)dan tashkil topgan oila ham ikki, uch karra takrorlanmasdir. Bir oila uchun meʼyorida boʻlgan shaxslararo munosabatlar tizimi, ikkinchi bir oilaga mutlaqo mos kelmasligi, yoki biron-bir oila uchun u qadar ahamiyatga ega boʻlmagan nizo va uning sababi boshqa oila aʼzolarining oʻzaro munosabatlarida jiddiy oqibatlar olib kelishi mumkin va hokazo.

Shunday ekan jamiki oilalarga xos boʻlgan nizolar va ularning sabablarini yagona bir oʻlcham yoki xarakteristika bilan koʻrsatib berish masalasi ham mantiqqa toʻgʻri kelmaydigan ishdir. Lekin turli toifadagi oilalarni oʻrganish, ular aʼzolarining oʻzaro munosabatlarini taqqoslash va shu kabilar asosida ayrim nisbiy xulosalarga, mulohazalarga kelish mumkinki, shu nisbiylikdan har bir odam oʻzi uchun nisbatan «tegishli» xulosalar chiqarib olishi lozim boʻladi. Shuning uchun, biz quyida oilaviy munosabatlar, oiladagi nizolar haqida fikr yuritir ekanmiz, ularning barcha oilalarga mutlaq tegishli boʻlishligini (ekanligini) daʼvo qilolmaymiz. Quyidagilar ham bizning nisbiy mulohazalarimizdir.

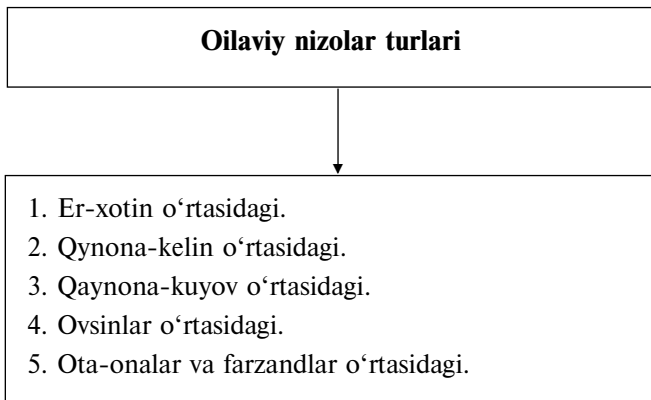

Oilada yuzaga kelish ehtimoli bo'lgan nizo-janjallarning sabablarini aniqlash va ularning oldini olish masalalarini ijobiy hal qilish uchun birinchi navbatda ularni kimlar o'rtasida yuz berayotganligini farqlab olish maqsadga muvofiqdir.

Oilaviy nizolarda kimlar ishtirok etayotganiga ko'ra ularni quyidagicha asosiy turlarga ajratish mumkin:

- er-xotin o'rtasidagi nizolar;
- qaynona-kelin o'rtasidagi nizolar;
- qaynona-kuyov o'rtasidagi nizolar;
- ovsinlar o'rtasidagi nizolar;
- ota-onalar va farzandlar o'rtasidagi nizolar.

Albatta, bu ro'yxatni yanada davom ettiraverish mumkin, lekin biz hozircha shu yuqorida keltirilganlar bilangina kifoyalanib, oilaviy hayotda ro'y berish ehtimoli nisbatan yuqori bo'lgan nizolarning eng asosiysi bo'lmish er-xotin o'rtasidagi nizolarning ayrim xususiyatlarini ko'rib chiqish maqsadga muvofiqdir.

Umuman oilada er-xotin o'rtasidagi nizolarning yuzaga kelishi va rivojlanishi taxminan quyida keltirilgan sxemadagidek bo'lishi mumkin.

Sxemadan ko'rinib turibdiki, har qanday oilada er-xotinning o'zaro munosabatlarida nizoli vaziyatlarning yuzaga kelishi muqarrar. Lekin shu nizolarning xarakteri, ularning oqibatlariga ko'ra turli oilalar va ulardagi oilaviy munosabatlar bir-birlaridan farqlanadi. Shunday ekan biz dastavval muvaffaqiyatli va muvaffaqiyatsiz oilalarda ro'y beradigan nizolarni ko'rib chiqaylik. Sxemada ko'rinib turganidek muvaffaqiyatli oilalardagi nizolar biriktiruvchi va muvaffaqiyatsiz oilalardagi nizolar esa ajratuvchi xarakterga ega. Shuning uchun ham psixologik adabiyotlarda nizolar shartli ravishda «konstruktiv» («biriktiruvchi») va «destruktiv» («ajratuvchi») nizolarga farqlanadi. Ular, o'zlarining yuzaga kelishiga asos bo'lgan muammolar, bu muammolarning hal etilishi, kechinishi, ishtirokchilari, oqibatlari va boshqalarning xarakteriga ko'ra bir-birlaridan farqlanadi.

Biriktiruvchi nizolarning yuzaga kelishiga asos bo'lgan muammolar va ularning hal qilinishi ham urning, ham xotinning, butun oilaning manfaatlariga qaratilgan bo'ladi. Agar ular hal etilsa, buning oqibatida oilaning umumiy manfaatlariga oid muammolar o'z yechimini topadi. Bunday nizolarga oiladagi

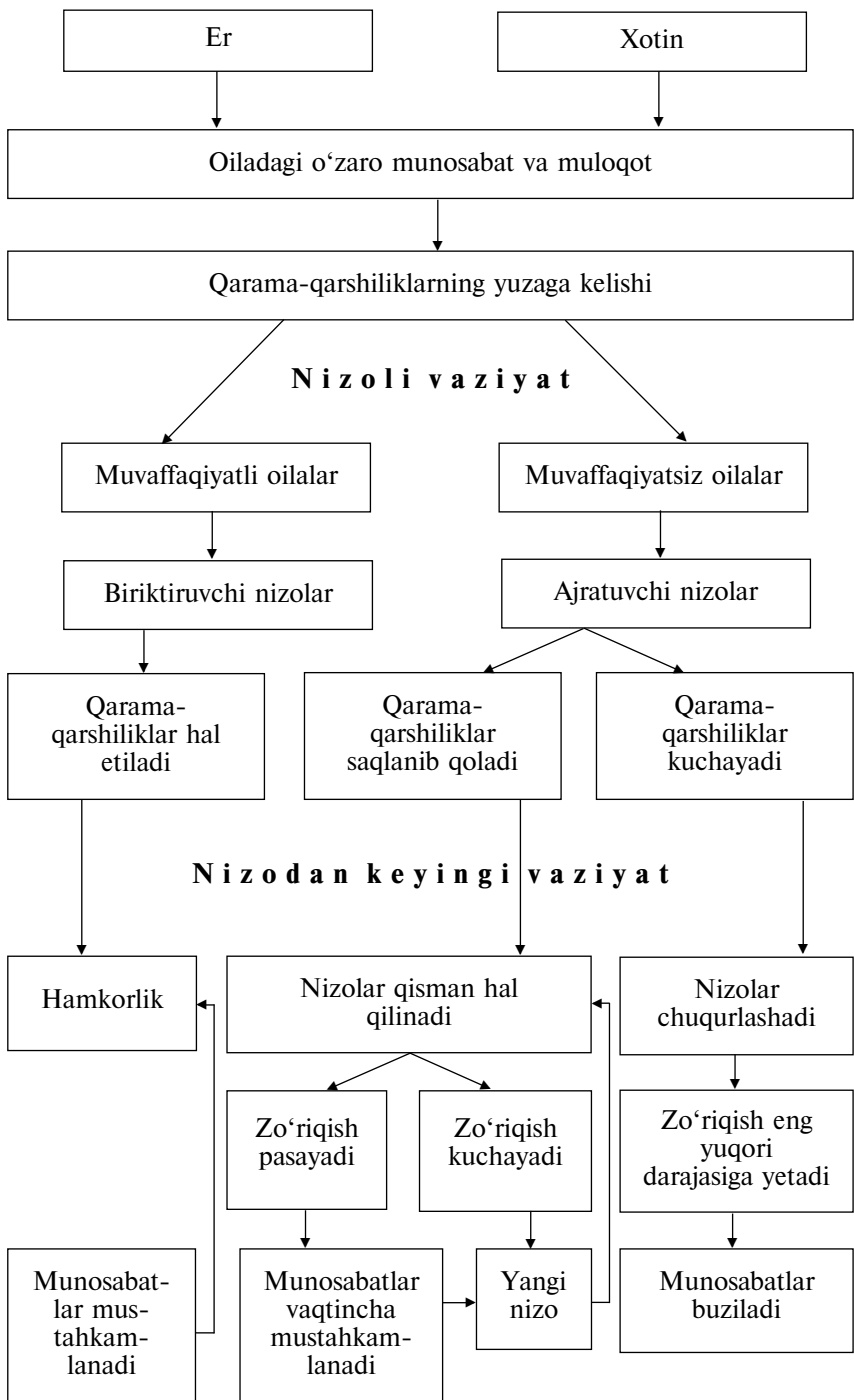

tartib, intizom, ozodalik, oila budjetini yuritish, saranjomlik, tejamkorlik, isrofgarchilikka yo'l qo'ymaslik, bola tarbiyasi va boshqa shu kabi toifadagi nizolar misol bo'la oladi. Ular asosan er-xotin o'rtasidagina yuzaga keladi, ularning ishtirokchilari ham faqat er-xotinlarning o'zlarigina hisoblanadilar.

Bunday nizolarning muvaffaqiyatli hal etilishida er-xotinlarning bir-birlarini yanada yaqinroq bilib, tushunib, bir-birlarining salbiy va ijobiy xususiyatlarini o'rganib borish, bir-birlariga moslashish, muammolarni hal etish borasida hamkorlik qilish kabi oilaviy hayot mustahkamligini ta'minlashga xizmat qiluvchi jarayonlar amalga oshadi. Boshqacha qilib aytganda, bunday nizolar «er-xotinnig urushi — doka ro'molning qurishi» kabi nizolar toifasiga kiradi. «Doka ro'molning qurishi» er-xotin o'rtasidagi hamkorlikni rivojlantiradi.

Ajratuvchi nizolarda ularning yuzaga kelishiga asos bo'lgan muammo va uning yechimi er-xotinlardan birining manfaatiga qaratilgan bo'ladi. Bunday nizolarda bir tomon manfaatining hal etilishi ko'pincha, ikkinchi tomon manfaatining boy berilishi hisobiga amalga oshadi. Masalan, erni yoki xotinni shaxsan o'zi uchun biron nima xarid qilishi, erning yoki xotinning ishi tufayli, o'zbek oilasi uchun xarakterli bo'lgan nizolardan bo'lmish er yoki xotinning qarindosh-urug'lari bilan bo'ladigan munosabatlar tufayli yuzaga keladigan nizolar shular jumlasiga kiradi. Bunday nizolarning hal qilinishi, ya'ni bir tomon manfaatlarining qondirilishi ko'pchilik holatlarda ikkinchi tomon manfaatlarining boy berilishi hisobiga amalga oshadi. Bunday vaziyatlarda manfaati boy berilgan tomonda norozilik, e'tiroz saqlanib qoladi va bu keyinchalik yana kuchayib navbatdagi nizoni yuzaga kelishiga asos bo'lib xizmat qilishi mumkin. Ajratuvchi nizolarda, nizo hal etilgani bilan, nizoli vaziyat saqlanib qolaveradi.

Shuningdek, ajratuvchi nizolar ularni yuzaga keltirgan sabablar bevosita er-xotinlarning o'zaro munosabatlari doirasidan tashqaridagi omillarga ham bog'liq bo'ladi. Ularning sababchilari va ishtirokchilari ham ba'zan er-xotindan tashqari uchinchi odam bo'lishi mumkin, ularning hal etilishi ham er-xotinlarning o'zlarigagina emas, balki shu uchinchi (boshqa) odamga bog'liq bo'ladi. Bularning oqibatida nizolarni yanada kuchayishi, sonining ortishi kuzatiladi

Ajratuvchi nizolar, aksariyat hollarda «chegaralanmagan»

nizolar bo'lib, o'z xarakteri, ishtirokchilari, hal etilishi va oqibatlariga ko'ra er-xotin munosabatlari doirasidan chetga chiqadi. Bunday er-xotin nizolariga oilaning boshqa a'zolari: qaynona, qaynsingil, ovsinlar va boshqalar ham aralashadi.

Ijtimoiy psixologiyada gap, so'z, nizo haqidagi ma'lumot bir og'izdan chiqib, kishilarning keng tomoniga qarab harakatlana boshlaydi. Uning ko'lami ma'lumot manbayidan uzoqlashib, undan xabardor bo'lgan va unga jalb etilgan ishtirokchilar soni ortib borgan sari kengayib boraveradi.

Er yoki xotin bir-birlari bilan urishib qolganlaridan so'ng bu haqda uchinchi bir odamga gapiradigan bo'lsa, imkon qadar shu nizoda o'zini aybsiz, haq qilib ko'rsatishga, shu uchinchi odamni uning manfaatlarini himoya qilishiga og'dirib olish maqsadida bir yoqlama gapiradi. Bunda subyekt foydalanadigan gap-so'zlar, ohang, imo-ishora, mimika, urg'u va boshqalar deyarli barcha verbal va noverbal vositalar ro'y berib o'tgan hodisa (nizo-janjal)ning asl holatiga qaraganda bo'rttiribroq idrok etilishini ta'minlaydi. Nizo haqida qanchalik ko'p odamga gapirib beraverilgan sayin, u ayanchli tus olgan holda avj olib boraveradi va oqibatda fojiali natijalarga ham olib kelishi mumkin

Shunday ekan, oilaviy hayotda ro'y berishi mumkin bo'lgan nizolarga birdek salbiy jihatdan qarayverish ham, yoki ularni birdek oqlash ham maqsadga muvofiq emas. Yoshlarimiz oilaviy hayotda ro'y beradigan biriktiruvchi nizolarga tayyor bo'lishlari, ularni biriktiruvchilik, er-xotinni bir-birlariga moslashuvlariga, ularning o'zaro munosabatlarining rivojlantirishini ta'minlovchi, ularning har ikkalovining ham, ya'ni «biz»ning manfaatiga qaratilgan nizolarning biriktiruvchanlik imkoniyatlaridan samarali foydalanishga, ularni salbiy oqibatlarga olib keluvchi nizolarga aylantirib yubormaslikka o'rganishlari lozim. Albatta ajratuvchi «men» xarakteridagi «chegaranmagan» nizolarni oldini olish, uning oqibatlaridan voqif bo'lishlari ham maqsadga muvofiq.

Sxemada ko'rinib turganidek er-xotinning o'zaro munosabatlarida yuzaga keladigan konstruktiv nizolar aksariyat holdalarda er-xotin o'rtasida yuzaga kelishi mumkin bo'lgan qarama-qarshiliklarning hal etilishi, ularning o'rtasida hamkorlikning yuzaga kelishi va oxir-oqibat er-xotin munosabatlarinig mustahkamlanishiga olib boradi.

Ajratuvchi nizolarda yuqorida aytib o'tganimizdek, bir nizing hal etilishi (ya'ni er-xotinlardan birining manfaatining qondirilishi) navbatdagi nizing yuzaga kelishiga asos yaratar ekan, o'z navbatida bunday «men» xarakteridagi, «chegaralanmagan» nizolar tufayli er-xotin munosabatlarida nizolar «eskolatsiyasi» shakllanib qoladi va oilaviy hayot er-xotin uchun «uzluksiz jang maydoni»ga aylanib qoladi. Bunday nizoli muhit nafaqat shu oiladagi er-xotinning ruhiy olamiga, ularning asabi, sog'lig'i, ijtimoiy holatigagina emas, balki shu oilalarda dunyoga kelib shunday muhitda tarbiyalanayotgan farzandlarning ruhiy olamiga ham jiddiy ta'sir ko'rsatadi. Bunday oilalarda hukm surgan nizoli vaziyat, doimiy janjallar mehr-oqibat-sizlik, o'z asoratini faqat shu oilalarning o'zidagina qoldirmay, balki shu oila farzandlari tomonidan tuzilajak keyingi avlod oilalariga ham o'z asoratini olib o'tishi mumkin.

Er-xotin munosabatlarida nizolarning rivojlanish yo'li tasviri berilgan sxemadan ko'rinib turibdiki, yangi yuzaga kelgan oilalarda er-xotin munosabatlarining u yoki bu tarzda rivojlanishi oqibatida shartli ravishda to'rt xil oilalar shakllanib boradi. Bular: o'zaro munosabatlari mustahkamlangan oilalar; munosabatlari vaqtincha mustahkamlangan oilalar; yangi nizolar yuzaga kelib va takrorlanib turadigan (nizoli) oilalar; va nihoyat munosabatlar uzil-kesil buzilib ajralishib ketgan oilalar.

Bularning orasida eng maqbuli — 1-toifa oilalar. Yoshlarimizning har biri shunday mustahkam oila qurishga intilishlari lozim. 2-toifa oilalar munosabatlari vaqtincha mustahkamlangan oilalar. Bunday oilalarda bo'lib o'tgan nizolardan so'ng er-xotinlar o'z vaqtida bo'lib o'tgan nizolar, ziddiyatlardan to'g'ri xulosa chiqarishib, o'z xatolarini vaqtida anglab yetib, bir-birlarini tushunishga harakat qilsalar, ularda ham o'zaro hamkorlik yuzaga kelishi mumkin. Agarda qulay shart-sharoitlar yuzaga kelmasa, er-xotinlar o'z xatolarini tushunib yetish va ularni tuzatish borasida yetarlicha bilim, tajribaga ega bo'lmasalar, yoki bu xatolarni bartaraf qilishni xohlamasalar, shuningdek, ularning katta yoshdagi qarindosh-urug'lari, yaqinlari o'zlarining boy hayotiy tajribalaridan kelib chiqqan holda, yoshlarga umumiy yo'l-yo'riqlar, maslahatlar bermasalar, va aksincha yosh oila hayotiga noo'rin aralashgudek bo'lsalar (afsuski bunday holatlar o'zbek oilalarida tez-tez uchrab turadi), bunday hollarda vaqtinchalik erishilgan

zo'riqishlarning pasayishi keyinchalik yana yangi nizolarning yuzaga kelishi bilan avj olib ketishi mumkin.

Uchinchi toifa oilalar nizodan keyingi vaziyat xarakteriga ko'ra: **«nizolar qisman hal qilinadigan → zo'riqishlarning kuchayishi → yangi nizoning yuzaga kelishi → ular yana qisman hal qilinishi»** zanjiridagi oilalar bu to'rt tur oilalar ichida eng xarakterlisi va jiddiy e'tibor talab qilinadiganidir. Chunki ayrim oilalar (4-toifa) er-xotin munosabatlari yomonligi, nizolar chuqurlashuvi, zo'riqishlar keskinlashuvi (hatto ayrim hollarda arzimagan narsalar) tufayli buzilib ketishi mumkin. Albatta, ajralish hodisasi bu nikoh oila munosabatlari uchun ayanchli. Ayniqsa, bunday hollarda oilada farzandlar bo'lsa, ular otasiz yoki onasiz qolishadi. Ajralishdan so'ng har ikki tomonning ijtimoiy ahvoli keskinlashadi. Lekin birinchi marotaba oilasi buzilgan odam kelgusi safar o'z xatolarini tuza-tishi, balkim keyinchalik «o'z tengini topib» baxtli hayot kechirib ketishi ham mumkindir.

Biroq 3-toifa oilalarning o'zbek etnosi uchun xarakterli yana bir jihati shuki, o'zbeklarda, shuningdek, tojik, qirg'iz, qozoqlarda ham oilalarning buzilib ketish hollariga boshqa, yevropa xalqlarida bo'lganiga nisbatan salbiy munosabatlarda bo'lish an'analari kuchli. Ya'ni ajralish jamoatchilik fikriga ko'ra qoralanadi. Buning ustiga o'zbek oilalarida qarindosh-urug'chilik nikohlari boshqa qardosh millatlar oilalariga qaraganda ko'proq uchraydi. Mabodo bunday oilalarda er-xotin munosabatlari kutilgan tarzda rivojlanmasa, ya'ni ular nizo-janjalli, bir-birlarini tushunmaydigan, bir-birlariga mos tushmaydigan, psixologik qovusha olmaydigan bo'lsalar ham «oila buzilmasin», «qarindosh-urug'chilik uzilmasin» qabilida ish tutib, qanday qilib bo'lmasin oilalarni saqlab qolishga harakat qilinadi.

Hozirgi vaqtda nikoh-oila munosabatlari zaminida yuzaga keladigan noxush hodisalar, har xil asab buzilishlar kasalliklarning kelib chiqishi, har xil jinoyatlar, qotilliklar, o'z joniga qasd qilish, xiyonat, bolalar tarbiyasining buzilishi va shu kabi qator ko'ngilsizliklarning aksariyati shu 3-toifa oilalariga to'g'ri keladi. Shuning uchun ham nafaqat yoshlarimiz balki faoliyati bevosita nikoh-oila muammolari bilan bog'liq bo'lgan mutasaddi xodimlar, mahalla, hokimiyat vakillari, katta yoshdagilar ham hozirgi zamon oilasining ijtimoiy psixologik xusuiyat-

lari, er-xotin nizolari, oilaviy nizolar psixologiyasi haqida tegishli ma'lumotlarga ega bo'lishlari maqsadga muvofiqdir. Yoshlarimiz esa er-xotin nizolarini jiddiy, ayanchli oqibatlariga olib keluvchi: ajratuvchi «men» xarakteridagi «chegaralanmagan» turlaridan ogoh bo'lishi, o'z hayotlarida shu toifa nizolarning yuzaga keltirmaslik, ularning oldini olish va bartaraf etish borasida zarur bo'lgan bilim va ma'lumotlarga ega bo'lishlari lozim.

8.2. OTA-ONALAR VA FARZANDLAR O'RTASIDAGI NIZOLAR

Bunday kelishmovchiliklar uchun zamin bo'lib quyidagilar xizmat qiladi.

1. Dunyoqarashlar orasidagi mavjud farqning hisobga olinmasligi.

2. Yoshlarning bo'sh vaqtini mustaqil tashkil etishi, do'stlar tanlashdagi mustaqilligi, hissiyot sohasidagi mustaqilligi, modaga, bugungi kun talabiga mos kiyinishi, kasb tanlashdagi mustaqilligi, umr yo'ldoshi tanlashda mustaqillik uchun ota-onalari bilan ba'zan kurash olib borishning xush kelmasligi.

3. Ota-onalar ichkilikka ruju qo'yishi yoki or-nomusni yig'ishtirib qo'yib, buzuvchilik qilishi.

4. Ba'zi bolalarni mehnat qilishga o'rgatilmaganligi va buning oqibatida yengil-yelpi hayot kechirishga o'rganib qolishi.

5. Ayrim yoshlarning farzandlik burchini unutib qo'yishi va hokazo.

6. Ota-onalarning psixologik-pedagogik bilim saviyalari yetarli darajada emasligi natijasida yuzaga keladigan kelishmovchiliklar.

Ota-onalar va bolalar munosabatiga oid yuqoridagi kabi kamchiliklar natijasida oiladan halovat yo'qoladi, o'rta sovuqchilik tushadi. Farzandlik burchini bajarmaslik u yoqda tursin, hatto, ichib kelib, ota-onasiga qo'l ko'taradigan farzandlar, ota-onasini sharmanda qilayotgan suyuqoyoq faxsh-parastlar borligiga nima deysiz?

Ba'zi ota-onalar bolalarda 3, 6, 13—14 yoshlarda muqarrar ravishda bo'lib o'tadigan krizislarni bilmaydilar. Bu yosh bosqichlarida bola ruhiyatida yangi psixologik qo'shilmalar yuzaga keladi. Bu esa ularning kattalar, jumladan ota-onalar

bilan bo'lgan munosabatlarida ko'zga tashlanadi. Buni sezgan ba'zi ota-onalar «bolam nihoyatda qaysar, quloqsiz bo'lib qoldi», deb o'yladilar va shikoyat qilishga tushadilar. Bunga qarshi o'zlaricha chora-tadbirlar belgilashlari natijasida ota-ona va bola bir-birlarini tushunolmay qoladilar. Bolaning ota-onadan bezish hollari kuzatiladi.

8.3. QAYNONA-KELIN O'RTASIDAGI NIZOLAR

Oilaga yangi tushgan kelinlarning ko'pchiligi yuzaga keladigan ba'zi qiyinchiliklarni osonlik bilan yengib, kelinlik vazifalarini ko'ngildagiday eplab ketadilar, qaynonalarini ro'zg'or tashvishlaridan xalos qiladilar, tezda ularning mehriga sazovor bo'ladilar. Qaynonalar ham bunday kelinni «qizim» deb bag'rilariga oladilar, bilmaganini o'rgatadilar, qiynalganida yordam beradilar, hayotiy yo'l-yo'riq ko'rsatadilar. Ularga uy-ro'zg'or ishlarida va bolalar tarbiyasida yaqin ko'makdoshga aylanadilar. Biroq hayotda qaynona-kelin orasida turli to'qnashuvlar ham sodir bo'lib turadi. Gap qaynona-kelin o'rtasida borar ekan, shuni aytib o'tishimiz lozimki, bu masala azal-azaldan odamlarning, insoniyatning atoqli namoyandalarining diqqat e'tiborida bo'lib kelgan muammolardan biridir. Jumladan, XIX asrning ikkinchi yarmida yashab ijod etgan sharq mutafakkirlaridan biri Ahmad Donish o'zining «Navodir ul-vaqoe» (Nodir voqealar) nomli kitobda qaynona-kelin nizolari haqida yozar ekan shunday deydi: «Qaynona-kelin nizolari bundan oldingi oilalarda ham bo'lgan, hozir ham bor va bundan keyin ham bo'ladi. Ular doimo urishaveradilar. Ular nima uchun urishadilar? Chunki ular nima uchun urishishayotganliklarini o'zlari ham bilmaydilar. Shuning uchun urishadilar». Demak bu o'rinda qaynona-kelin nizolari, sabablarini aniqlash, ularni bartaraf etish alohida ahamiyatga molik masala ekanligi ko'rinib turibdi. Bunday kelishmovchiliklarni keltirib chiqaruvchi sabablardan ayrimlarini ko'rib chiqamiz.

1. Ba'zi qizlarda nikohgacha oilaviy hayotga, qaynonaga, qaynona-kelin munosabatlariga nisbatan salbiy tasavvur shakllangan bo'ladi. Ayniqsa, yoshlar qaynonani oldindan faqat salbiy qiyofa sifatida tasavvur qiladilar. Keyin esa oila qurib, tasavvuridagi emas, balki hayotdagi qaynona bilan yashay boshlaydilar. Oqibatda ular o'z tasavvuridagi qaynonaga xos

bo'lgan kamchilik va illatlarni hayotdagi qaynonadan axtara boshlaydilar. Borini-ku topishlari aniq, hatto yo'g'ini ham topishga harakat qiladilar. Chunki tasavvurlari ularni aldaganini tan olishni istamaydilar.

Hayotda kamchiliksiz odam bo'lgan emas, bo'lmaydi ham. Ideal qaynona, ideal kelin ham bo'lishi mumkin emas.

Kelinlar o'zlari tushgan yangi oila a'zolariga ilk taassurot asosida baho berishga oshiqmasliklari lozim. Aks holda, pashshadan fil yasash ham hech gap emas. Kelinlar og'ir-bosiq, sabr-toqatli bo'lishlari, iloji boricha o'zlari tushgan xonadon a'zolarining yaxshi tomonlarini ko'rishga intilishlari, eri shu xonadon a'zosi ekanligini unutmazligi lozim. Ana shunda bu oila tinch-totuv bo'ladi. Zotan, kelin bu xonadonga besh kunlik mehmon emas, balki bir umrlik a'zo bo'lib kelganligini unutmazligi kerak.

2. Qaynona-kelinning dunyoqarashlari va uy-ro'zg'or tutishlari orasida kelishmovchilik paydo bo'ladi va keskinlashadi.

Ikki avlodning dunyoqarashi, hayotiy tamoyillari o'rtasida tafovut bo'lishi tabiiy holdir. Ammo aksariyat hollarda qaynona-kelinlar ko'p jihatdan bir-birining aksi bo'ladilar. Ayrim hollarda esa qaynona-kelin andishani yig'ishtirib qo'yib, har birlari o'z gaplarini o'tkazishga harakat qiladilar. Bunday kelishmovchiliklarning oldini olish uchun kattalar yoshlarni kiyinishi, soch turmaklashi, yoqtirgan kuy va ashulalarini tinglashi va shu kabi boshqa masalalarda ularni o'z holiga qo'yishlari lozim. Yoshlar ham o'z navbatida iloji boricha ota-onalarini tushunishga intilishlari, ularni g'ashiga tegadigan noo'rin qiliq va odatlardan qaynonaga xush kelmaydigan salbiy «hoyu-havaslardan» o'zlarini tiyishlari kerak.

3. Ba'zi kelinlar kelinlik va onalik vazifalarini bajarishga tayyor bo'lmaydilar.

Shunday kelinlar bo'ladiki, ular na ovqat pishirishni, na kir yuvishni, na kattalar bilan muomala qilishni biladilar.

Kelin kelinligining birinchi kunidanoq hamma narsani kerakligicha bilishi va katta tajribaga ega bo'lgan qaynonasi darajasida turishi juda qiyin. U darajada bilmasa ham mayli-ya, lekin bilishni istamasa qiyin. Shuning uchun nikohgacha onalar qizlariga osh-ovqat pishirishni, meva-sabzavotlardan qishga sharbat, tuzlama, murabbolar tayyorlashni, uy-joyi saranmjon

sarishta tutishni, did bilan mehmon kutishni, tejamkorlikni, oila budjetini iqtisod qilishni, uy anjomlari, jihozlaridan asrab-avaylab foydalanishni va shu kabi uy-ro'zg'or ishlarini o'rgatishga alohida e'tibor berishlari zarur. Chunki el orasida «qiz birovning xasmi, boshqa oilaga tushishi bor» degan hikmat bor. Shunga qarab qizlarni puxta tayyorlash kerak.

Qaynonalar ham kelinlardan hadeb kamchilik va qusur axtarmasdan, uni o'z farzandiday ko'rib, bilmaganini sabr-toqat bilan o'rgatib borishi lozim. Kamchiliklarini yuziga solavermasdan, yaxshi tomonlarini gapirib turishlari kerak. Yaxshi so'z ham, yomon so'z ham bir og'izdan chiqadi. Qaynonalar kelinlarida hosil qilingan ko'nikma va malakalarning o'z o'g'li uchun va kelajakda o'z nabiralari uchun xizmat qilishini esda tutishlari kerak.

4. Ayrim hollarda qaynona-kelin bolalar tarbiyasi masalasi-da kelisha olmay qoladilar. Ayrim oilalarda bolalar yo bobobuvilar yoki ota-onalar tomonidan me'yoridan ortiqcha erkatlab yuboriladi. Natijada, ota-onalar bilan bobobuvilar o'rtasida «bolaga kim tarbiya berishi kerak» degan masalada kelishmovchilik kelib chiqadi. Aslida ular ham, bular ham bolalarni kelajakda yaxshi kishilar bo'lib yetishishini istaydilar, tanlagan yo'llari esa turlicha, biroq ular bir bitimga kelib olishmasa bola tarbiyasining holiga voy deyavering. Buning uchun ular boladan hali joyda bir murosaga, yakdil qarorga kelib olishlari lozim. Ana shunda bobobuvilar ham, ota-onalar ham ahillik bilan bola tarbiyasi borasida o'zaro mos chora-tarbiyalarni belgilab olishlari lozim. Bunda bola qanday muhit va shart-sharoitda, davrda o'sayotganini, mijozi turini hisobga olish zarur.

5. Ba'zan katta xonadonda ovsinlar qaynona iltifotini qozonish yo'lida bir-birilaridan rashk qilishlari asosida kelishmovchiliklar kelib chiqadi.

Oilada ikki va undan ortiq kelin bo'lsa, qaynona ularning hammasiga bir xilda qaray olmasligi tabiiy holdir. Kelinlardan birontasi qaynonaning didiga yaqinroq, ba'zisi uzoqroq bo'ladi. Ayollar o'ta ruhiy sezgirliklari tufayli buni tezda sezadilar. Natijada «o'gay» kelin bilan qaynona o'rtasida kelishmovchilik boshlanadi. Bunday holning oldini olish va ovsinlar orasiga sovuqchilik tushirmaslik uchun qaynona o'z kelinlariga mumkin qadar bir xilda munosabatda bo'lishi (ammo bu yerda

har bir kelinnig muomalasi, munosabatini, qaynonaga bo'lgan mehrini hisobga olish inkor etilmaydi) rashk qilishlariga imkon yaratib qo'yishdan ehtiyot bo'lishlari kerak. Bu o'rinda shaxsan kelinlardan ham aql-idrok, mulohazalilik va sabr-toqat talab qilinadi.

6. Ba'zi hollarda qaynona-kelinning yosh xususiyatlarini, qiziqishini, orzu-havaslarini, ishlashi yoki o'qishini hisobga olmaydi.

Qaynonalar orasida umr bo'yi uy bekasi bo'lganlari ham bor. Ular ishlash bilan uy-ro'zg'or ishlarini barovar olib borishni o'z boshidan o'tkazmagan. Ana shunday qaynonalar yoshligida o'zlarini risoladagiday kelin bo'lganman deb biladilar, Qaynota-qaynonalarini qanday izzat qilganliklarini «ularning soyalariga ko'rpacha solganlarini» (rostmi-yolg'onmi, baribir) tez-tez eslashni yaxshi ko'radilar va kelinlarining ham «o'zlariday» bo'lishini istaydilar. Ba'zan esa uni o'g'li orqali ochiqdan ochiq talab qiladilar. Bunga kelinlarining imkoni bormi, yo'qmi, o'ylab ham ko'rmaydilar. Bunday qaynonalar «ehtiyojini» qondirish imkoniyatiga ega bo'lmagan kelinlar ularning g'azabiga uchraydilar. Kelini haqida bo'lar-bo'lmas gaplarni o'g'illarining qulog'iga quyadilar. «O'g'limga aytib seni qo'ydirib yubormasam, yurgan ekanman», deya do'q-po'pisa qiladilar. Ba'zi hollarda maqsadlariga erishadilar ham. Bunday qaynonalar o'g'illari, nabiralari baxtidan ko'ra o'z huzur-halovatlarini ko'proq o'ylaydilar. Buning oldini olish uchun o'g'ildan g'oyat tadbirkorlik talab qilinadi.

7. Ayrim kelinlarning yangi oilaga moslashishi qiyin bo'ladi, oqibatda, qaynona-kelin orasida kelishmovchiliklar kelib chiqadi.

Har bir oilaning o'ziga xos muhiti, qonun-qoidalari, an'analari, atrofda yuz berayotgan voqea-hodisalarga beradigan baho mezonlari, hatto faqat shu xonadon a'zolari tushunadigan, shartli ravishda qabul qilingan so'z, iboralari bo'ladi. Yangi tushgan kelin o'zi bilan o'z tug'ilib o'sgan uyining muhitini, odat-ko'nikmalarini ham olib keladi. Shuning uchun ham ayrim hollarda kelin bilan qaynonaning oilaviy muhitlari mos kelmay qoladi.

Ota-onalar iqtisodiy, moddiy, ijtimoiy saviyasi orasidagi tafovut ham aksariyat kelin-kuyov orasidagi munosabatlarni keskinlashuviga ta'sir qilishi mumkin.

Bunda iqtisodiy omil shu bilan ifodalanadiki, kelin yangi tushgan xonadonda qizlik xonadonidagi iqtisodiy mo'l-ko'lchilikni ko'rmasdan, o'z turmushidan sovlashi mumkin.

Shuning uchun ham donolar «Qiz bersang o'zingdan bir pog'ona balandga ber, sening xonadoningda ko'rmanini yangi xonadonida ko'rib, yangi xonadonga ko'nikishi oson kechadi. Qiz olsang o'zingdan bir pog'ona pastdan ol. Shunda kelin o'z uyida ko'rman mo'l-ko'lchilikni sening xonadoningda ko'rib, bu muhitga tez ko'nikadi» deganlar.

Madaniy ijtimoiy omil. Kuyov ma'lumotli, madaniyatli oiladan bo'lib, kelin aksincha dehhon, ishchi yoki savdogar oiladan bo'lsa yoki er-xotindan biri shahardan, ikkinchisi qishloqdan bo'lsa bu ijtimoiy-madaniy tafovutlar ham er-xotin o'rtasidagi ixtiloflarni keltirib chiqarishi mumkin. Keling-kuyovlar ijtimoiy kelib chiqishida ham, iqtisodiy ta'minlanganlikda ham bir-biriga mushtarak bo'lishlari maqsadga muvofiqdir.

Bordi-yu kelin boshqa millatga mansub bo'lsa, uning yangi oilaga moslashishi yanada qiyin bo'ladi. Masalan, o'zbek xalqida kekirish to'yanlik — shukronalik belgisi hisoblanib kelgan. Rus xalqida esa bu odat o'ta odobsizlik hisoblanadi. Shu sababli yangi oilaga moslashish ham osonlikcha kechavermaydi. Buning ustiga kelin uchun bu oila yangi, ayni paytda «begona»dek tuyuladi.

Kelinning yangi oilaga moslashishi uning mijozi turiga ham bog'liq. Masalan, ko'proq xolerik mijozga mansub bo'lganlar tez moslashadilar. Biroq yengilroq, tezroq va andishasiz kelinlarni yangi oilaga moslashishi qiyinroq kechadi.

Yangi sharoitga oson moslashadigan hamda uni osongina o'zlashtirishga tayyor bo'lganlar sangvinik mijozdir.

Flegmatik mijoz esa vazmin, og'ir karvon bo'lgani uchun yangi oila sharoitiga sekinlik bilan moslashadi. Bir moslashib olganidan keyin esa uni o'zgartirishni sira-sira istamaydi, uncha-muncha gap-so'zga parvo qilmaydi. Melanxolik mijozlar ham shunga yaqin. Ammo sal narsadan ularning ruhi tushib ketadi, bo'lar-bo'lmasga xafa bo'laveradi. Ruhij jihatdan esa nihoyatda sezgir bo'lishadi.

Har bir mijoz turining yuqorida berilgan qisqacha shartli xarakteristikasini, ularning o'ziga xos xususiyatlarini bilib olgan qaynona-kelinlarning til topishib ketishlari oson ko'chadi.

Ba'zi qaynonalar o'g'lini kelinidan qizg'anadi va oqibatda kelini bilan kelisholmasdan qoladi. Bunday nizolar, odatda kamfarzand yoki yolg'iz o'g'il otasiz oilada o'sgan taqdirda ko'proq uchraydi.

8.4. QAYNONA-KUYOV ORASIDAGI KELISHMOVCHILIKLAR

Kelishmovchiliklar qaynona bilan kuyov orasida ham bo'ladi. Ichkuyov ba'zi hollarda kelin xonadoniga moddiy jihatdan qaram bo'ladi (hech bo'lmaganda uy-joy masalasida). Qaynona hamisha ham ziyrak va andishali bo'lavermaydi. Kuyovning psixologik hushyorligi oshadi, erki esa birmuncha qisiladi. Bunisi yetmaganday, ba'zan qaynonalar kuyovga noo'rin gaplarni aytib yuboradi, kesatadi (qizim senga ayta-man, kelinim sen eshit, qabilida). Betayin qaynonaning yoshlarning oilaviy hayotiga bunday qo'pol ravishda aralashishi tufayli turli nizolarni yuzaga keltiradi. Bundan kelin ham og'ir ahvolga tushadi. Bir yoqda eri, ikkinchi tomonda tuqqan volidasi o'rtasida qozilik qilishga harakat qiladi. Bunday qobiliyat esa hammada ham bo'lavermaydi. Kelin oqibatda yo onasi, yoki eri tomoniga o'tadi. Har ikkala holda ham oila barbod bo'lishi mumkin.

Shunday hollarning oldini olish uchun qaynona yoshlar hayotiga kamroq aralashmog'i kerak. Ba'zi qaynonalar qizini (ayniqsa, rus oilalarida) kuyovidan yoki aksincha o'g'lini kelinidan rashk qiladi. Oqibatda esa yana nizolar paydo bo'ladi. Bunda birinchi holda rashk qiz onaning yolg'iz farzandi ekanligidan kelib chiqadi. Ilgari qizi faqat onasi bilangina maslahatlashgan, dardlashgan bo'lsa, ular orasiga kuyov kiradi. Qizning butun diqqat-e'tibori kuyovga — eriga qaratiladi. Bunda qaynona kuyovni raqib deb biladi. Uning har bir xatti-harakatini kuzatadi. Ba'zi hollarda qaynonalar nima sababdan kuyovining qasdiga tushib qolganini o'zlari ham bila olmaydilar, bunga turli bahonalar topadilar. Aslida esa buning bitta-yu bitta sababi bor — rashk, faqat qizini qizg'anishdir. Qizining oldida uning obro'sini tushirmoqchi bo'ladi, kamsitadi. Bunday holatni kelin erning uyida yashagan juftlarda ham kuzatish mumkin. Bunda yuqorida bayon qilinganidek, qaynona o'g'lini kelinidan qizg'anadi.

Buning oldini olish uchun turmushga chiqqanlaridan soʻng, ayniqsa, onasi bilan birga turadigan boʻlsa, undan oʻz diqqat-eʼtiborini, farzandlik mehr-muhabbatini darigʻ tutmasligi, yolgʻizlatib qoʻymasligi lozim. Qaynonalar ham avvalo, oʻz yoshliklarini eslashlari, qolaversa, qizining kuyoviga, oʻgʻlining xotiniga mehr-muhabbati, eʼtibori ular oilasi baxt-saodatining, iqbolining garovi ekanligini unutmastiklari kerak. Ayrim qaynonalar ongsiz ravishda kuyovini oʻz eri bilan taqqoslaydilar. U badavlatlikda, jamiyatda egallagan mavqeyi va boshqa bir jihatlari bilan farq qilishi mumkin. Natijada qaynona nazarida kuyovning obroʻyi pasayadi, qarab turibsizki, yana kelishmovchiliklar chiqishiga sabab boʻladi.

8.5. AJRALISH VA UNING OQIBATLARI

Gap nikoh-oila munosabatlari haqida borar ekan, shubhasiz, jiddiy muhokama qilinadigan masalalar qatorida nikoh-oila munosabatlarining buzilishi, er-xotinlarning ajralish muammosi turadi. Nima uchun oilalar buziladi? Ajralish oʻzi nima? Ajralish bu yaxshimi yoki yomonmi? Oilalarning ajralishiga yoʻl qoʻyish kerakmi?

Ajralish muammosi hozirgi zamon insoniyat jamiyatining eng muhim ijtimoiy muammolaridan biri hisoblanadi. Shuning uchun chet ellarda ham, Oʻzbekistonda ham ajralish muammosini oʻrganishga keng ilmiy jamoatchilik eʼtibori qaratilib kelinmoqda. Bu muammoni turli soha mutaxassislari: yuristlar, demograflar, iqtisodchilar, sotsiologlar, psixologlar va boshqa fan sohalari mutaxassislari oʻrganmoqdalar. Ularning eʼtibori bu hodisa sabablari, omillari, motivlarini oʻrganish, ularni bartaraf etish, ajralishlarning salbiy asoratlarini kamaytirish masalalariga qaratilgan. Chunki oilalarning buzilishi tufayli nafaqat shu ajralishgan er-xotin va ularning farzandlari, balki jamiyat ham koʻp zarar koʻradi. Ajralishlar koʻplab noxush hodisalar: notoʻliq oilalar sonining ortishi, bolalar va oʻsmirlar oʻrtasida qonunbuzarlikning koʻpayishi, pedagogik nazoratsiz qolgan bolalar sonining ortishi, yolgʻizlik, sobiq er-xotinlar va qarindoshlarning oʻzaro munosabatlarining yomonlashuvi kabi-larning yuzaga kelishiga sabab boʻlishi mumkin.

Bu oʻrinda, haqli ravishda, agar ajralishlar shu qadar salbiy oqibatlarni yuzaga keltiradigan boʻlsa, uni rasmiy ravishda

taqiqlab qo'ysa bo'lmaydimi? — degan savol yuzaga kelishi mumkin. Albatta mumkin, masalan, dunyoning ayrim davlatlarida, jumladan, Italiya, Niderlandiyada yaqin-yaqin zamonlargacha ajralish huquqiy jihatdan nihoyatda murakkab jarayon edi. Biroq bu usul ham oila mustahkamligini ta'minlashda kutilgan natijalarni bermaydi. Balki ajralishni taqiqlash, ajralish erkinligini bermaslik, o'z navbatida nikoh yoshining o'sishini, oila qurmaslik, nikohgacha va nikohdan tashqaridagi jinsiy aloqa, psixologik nosog'lom oilalar miqdorining ortishi nikoh-oila munosabatlari zahirida yuzaga keladigan jinoyatlar, qotillik, xiyonat kabilarning ortishiga olib keladi. Albatta, bularning ham shaxs, inson ruhiyati, oilada bola tarbiyasi, qolaversa jamiyat uchun zarari oldingilardan kam emas. Shuning uchun ham hozirgi vaqtda ajralish erkinligi deyarli barcha davlatlar nikoh-oila qonunchiligida qayd etilgan. Bu o'rinda muhimi ajralishni taqiqlash va unga rasmiy ravishda xalaqit qilish emas, balki ajralishlarning oldini olish, unga olib keladigan sabablar va omillarni bartaraf etishdir. Shunday qilib ajralish fojiami yoki fojiadan qutulishmi? Ayrimlar agar oilada farzandlar bo'lmasa bu fojiadan qutulishdir, er-xotinlarning o'zaro munosabatlari maqsadga muvofiq ravishda shakllanmayotgan bo'lsa, ularda o'zaro tushunish, o'zaro hurmat, bir-birlariga nisbatan emotsional yaqinlik, mehr-oqibat bo'lmasa, oila o'z vazifalarini bajarmayotgan bo'lsa, bunday juftlar ajralib ketgani ma'qul deb hisoblaydilar.

Ajralishlarning o'ziga xos ijtimoiy-psixologik va etno-psixologik xususiyatlari mavjuddir. Bu xususiyatlar oilalarning buzilishiga olib keladigan sabablar, ularning amalga oshirish jarayoni, oqibatlari, ajralishgacha va undan keyingi davrlardagi er-xotinlarning ahvoli kabilarda ifodalanadi. Shunday xususiyatlardan biri ajralish niyatini bildirib rasmiy tashkilotlarga murojaat qiluvchi ajralish tashabbuskori kim ekanligida namoyon bo'ladi. Sharq oilalarida, ayniqsa o'zbek va qishloq oilalarida ajralish tashabbuskori ko'proq erkaklar bo'ladi va aksincha, Yevropa xalqlari oilalarida, yosh oilalarda va urbanizatsiyalashuv darajasi yuqori bo'lgan shahar oilalarida ajralish tashabbuskori ko'proq ayollar bo'ladi.

Biz Sizga ajralishlarning sabab-oqibatlari haqida fikr-mulohazalarimizni bildirishdan oldin o'zbek oilalarida ajralishlarning o'ziga xos xarakteri, ya'ni boshqa (ayniqsa, chet mam-

lakatlaridan) millatlardan farq qiluvchi jihatlariga to'xtalib o'tishni lozim topdik. Bu quyidagi obyektiv omillarga bog'liq bo'lishi mumkin: birinchidan, qishloq joylarda ajrashgan ayol erkakka nisbatan jamoatchilik tomonidan ko'proq tanqidiy muhokama qilinadi. Ikkinchidan, qishloq joylarda ajralishgandan so'ng ayollarning ahvoli erkaklarga nisbatan yomonlashadi, negaki o'zbek millatidagi o'ziga xos urf-odatlar o'zbek ayolining uy-joylarni eriga qoldirib, o'z ota-onasinikiga (uning aka-ukalari o'z oilasi, xotini, bolalari bilan yashayotgan va ajrashgan ayol uchun ahvolni yanada jiddiylashtiruvchi joyga) borib yashashga majbur bo'ladilar. Uchinchidan, qishloq ayollarida ajralishgandan so'ng qayta oila qurish imkoni nihoyatda kamdir. Mana shu obyektiv sabablarni hisobga olgan holda qishloq joylardagi o'zbek ayollari muammoli (er-xotin orasidagi munosabatlar nihoyatda ziddiyatli, nizoli, ular orasidagi mehr-oqibat yetarli ifodalanmagan oila) nikohga ham ko'nikib yashayveradilar. Ba'zi ayollar, aslida eri bilan birga yashamayotgan bo'lsalarda (hatto yillab), erlaridan «o'ch olish» maqsadida, uning boshqaga uylanishiga yo'l qo'ymaslik uchun rasmiy ravishda, sud orqali ajrashishga ko'nmaydilar. Qishloq joylardagi ajralishgan erkaklar ayollarga nisbatan birmuncha imtiyozli vaziyatda bo'ladilar: ular ajralishgandan so'ng o'z yaqinlari tomonidan ko'proq qo'llab-quvvatlanadi. Bolasi yo'q bo'lgan holatda esa ajralishgan erkak uchun turmushga chiqmagan ayolga uylanish sezilarli darajada muammo tug'dirmaydi. Bundan tashqari u ajralishdan so'ng oldingi sharoitda — o'z (ota-onasining) uyida qoladi va navbatdagi yangi oila qurish imkoniga ega bo'ladi. Shuning uchun qishloq joylarda ajralishlarning tashabbuskorlari ko'proq erkaklar bo'ladilar.

Agar ajralish «ozodlik» deb hisoblanadigan bo'lsa, unda hozirgi zamon nikoh-oila qonunchiligiga ko'ra bu «ozodlik» «kimga qanchaga tushadi?» Shahar joylarda istiqomat qiladigan Yevropa xalqlariga mansub bo'lgan yosh oilalarda bu quyidagi formula tarzida bo'lishi mumkin.

Ayollar uchun:

Ajralish = ozodlik + bola + aliment ± uy + yolg'iz onalarga beriladigan imtiyozlar + yangi oila qurish muammosi.

Erkaklar uchun:

Ajralish = ozodlik – bola – aliment ± uy + yangi oila qurish imkoniyati.

Agar ajralishlarning ayol va erkakka ko'rsatadigan asosiy ta'sirlarini sanaydigan bo'lsak, ular quyidagicha bo'ladi:

Jamiyat uchun — noto'liq oilalar soni ko'payadi, oilalararo yoki qarindoshlararo adovat yuzaga keladi, bir jinsning ikkinchi jinsga nisbatan nafrati paydo bo'ladi, fohishabozlik ortadi, teritanosil kasalliklarning ortishi kuzatiladi, shaxsning ijtimoiy faolligi susayadi.

Erkak uchun — yolg'izlik hissining ortishi, giyohvandlik va ichkilikbozlikka berilish, turli kasalliklar.

Ayollar uchun — yolg'izlikni his qilishning ortishi, qayta oila qurish imkoniyatining cheklanganligi, nevrozlar, stresslar, turli xastaliklar, o'z joniga qasd qilish.

Yuqoridagilar bilan birga, o'zbek oilalar ajralishganda o'zgacha xususiyatlar ham kuzatiladi. Psixolog olim Faxriddin Ro'ziqulov ajralishning asoratlari mavzusida o'tkazgan maxsus tadqiqot natijalariga ko'ra aksariyat holda ajralish qurboni ayol bo'ladi. Ya'ni ajralish erkaklarga nisbatan ayollarni kelgusi oilaviy baxtiga, bolalarning tarbiyasiga, oila budjetiga, ayolning salomatligiga, o'z ota-onasi bilan bo'lgan ota-ona va farzand munosabatlariga, ajralishgan ayolning ruhiyatiga kuchli salbiy ta'sir ko'rsatadi. Shu bilan birga ayol uchun katta hayotiy muammolarini — qayta oila qurish va yolgizlik muammosini keltirib chiqaradi. Bu qishloq va shahar ayollarida deyarli bir xil ifodalanadi. Ammo shaharlik ayollar shahar turmush tarzida jinsiy xulq jihatdan birmuncha erkin bo'lganlari hamda o'z kasb faoliyatlari bilan faol shug'ullanganlari tufayli qishloq ayollariga nisbatan yolg'izlikdan kamroq jabr ko'radilar.

Noto'liq oiladagi bolalar tarbiyasi. Noto'liq oila haqida gapirilganda shuni alohida ta'kidlab o'tish joizki, noto'liq oilalar ham turlicha yuzaga keladi. Oilalar er-xotinlardan birining vafot etganligi tufayli yoki ularning ajralishi tufayli noto'liq bo'lib qolishi mumkin. Albatta, oilada ota yoki onaning vafot etishi bu ulkan fojia, avvalo, bu fojia hech kimning boshiga tushmasin, lekin bunday oilalarda marhumning ruhi hurmati, unga nisbatan, uning sha'niga ijobiy munosabatlar saqlanib qoladi. Biroq er-xotinning ajralishi sababli yuzaga kelgan noto'liq oilalarda «tirik yetim» bolalar qoladi. Birinchidan, «tirik yetimlik» jamoatchilik o'rtasida, ayniqsa, bolalar jamoalarida (bog'chada, maktabda, tengdoshlar davrasida) nisbatan kuchliroq qoralanadi. Ikkinchidan, bunday oilalarda ota yoki ona tomo-

nidan, ularning yaqinlari tomonidan sobiq turmush o'rtog'i sha'niga, uning shaxsiyatiga salbiy bo'yoqlar beruvchi munosabatlar shakllanadi. Sobiq er-xotinlar tomonidan bir-birlarini qoralovchi fikr-mulohazalar ko'proq bildiriladi. Bular, albatta, bu toifa noto'liq oilalardagi o'zaro munosabatlarning shakllanishida qator noxushliklarni yuzaga kelishiga asos bo'ladi.

Ajralish faqatgina ajralgan er-xotinlar emas, balki ajralish oqibatida otasiz yashayotgan farzandlarga ham salbiy ta'sir ko'rsatar ekan. Ayniqsa, ajralish natijasida otasiz o'sayotgan qiz bolaning his-tuyg'ulariga, otasiga bo'lgan mehriga, qiz bolada shakllanadigan ota obraziga va otasiz o'sayotgan qizning ruhiyatiga kuchli salbiy ta'sir qiladi. Bu esa nafaqat qiz bolaning bolalik davrida balki kelgusida o'zi mustaqil oila qurganda ham o'z asoratini ifodalashi mumkin. Ko'p tadqiqot natijalarining ko'rsatishicha va rivoyatlarda ifodalanishicha hamda F.Ro'ziqulov tadqiqotlarida ilmiy jihatdan o'z tasdig'ini topganligi asosida o'z otasiga mehr va hurmati yetarli ravishda shakllanmagan qiz kelajakda oila qurganda turmush o'rtog'iga ham hurmatini yetarli ravishda ifodalay olmaydi.

Mazkur tadqiqot natijalariga ko'ra ajralishgan oiladagi va otasiz o'sayotgan o'g'il bolaning o'qishiga va tarbiyasiga salbiy ta'sir etishi kuchli bo'lar ekan.

Shu bilan birga ajralish kelin-kuyovlarning ota-onalarini ruhiyatiga, salomatligiga, qudalar orasidagi munosabatiga, qarindoshlar va jamoa orasidagi obro'si va oila budjetiga salbiy ta'sir qiladi. O'ziga xos xususiyatlaridan biri kuyov tomonga nisbatan ko'pgina mezonlar bo'yicha kelin tomon, ya'ni kelinning ota-onalari ruhan ko'proq jabrlanar ekan.

Ma'lumki, o'zbek oilalarida ajralishlar miqdori boshqa millatlar, masalan rus oilalarinikiga qaraganda ikki marta kam. Lekin har bir ajralishgan oilaga to'g'ri keladigan «tirik yetim» bolalar soni o'zbek oilalarida 2—2,5 martaga ko'p. Shu bilan birga, «ajralish madaniyati»ni quyi saviyada ekanligi va o'ziga xos milliy xususiyatlari bilan ifodalanishi o'zbek oilalarida ko'proq salbiy oqibatlariga olib keladi. Shunga ko'ra ajralishlarning salbiy asoratlari o'zbek oilalarida boshqa millatlar oilalaridagiga nisbatan kuchliroq ifodalanadi.

Shuning uchun ham hozirgi vaqtda ajralish muammosini ilmiy asosda o'rganish masalalariga alohida e'tibor berilmoqda. Bu o'rinda ajralish omillari va sabablarini aniqlash muhim

ahamiyatga ega. Chunki aksariyat hollarda mahallalarda nikohni bekor qilish borasida o'tkaziladigan sud ishlarida ajralmoqchi bo'lgan oilani buzilishining asl sababini aniqlab, nikohni bekor qilish ishlarida oddiy xatolarga yo'l qo'yilmoqda.

8.6. AJRALISHLARGA SABAB BO'LUVCHI OMILLAR

Ko'pincha ajrashayotganlardan ajralish sababini so'ralsa, ular qandaydir hamma uchun standart bo'lib qolgan sabablarni ko'rsatishga harakat qilishadi. Masalan, «xarakterimiz mos tushmadi», «o'zga shaxsning aralashuvi», «qo'pollik», «moddiy qiyinchilik», «ichkilikbozlikka berilish», «yashash sharoitining noqulayligi», «ota-onalarning noo'rin aralashuvi» va h. k. Agar tahlil qilib ko'radigan bo'lsak, vaziyatga qarab, bunday ko'rsatkichlar ba'zilar sabab, ba'zilar uchun esa bahona vazifasini o'taydi. Shuni alohida ta'kidlash lozimki, oiladagi ma'naviy-ruhiy iqlim qanchalik mustahkam va er-xotinlar bir-birini qanchalik yaxshi tushunsalar bu «sabablar» (bahonalar) oilaning inqiroziga asosiy sabab bo'la olmaydi. Yoshlar (er-xotin) o'rtasidagi munosabat qanchalik noxush bo'lsa bu bahonalar shunchalik kuchli va salbiy ta'sir ko'rsatadi va bu holatlar ajralishlarning sababi bo'lib qolishi mumkin.

O'zbek oilalarida: «tur-mush o'rtog'ining qo'polligi», «tur-mush o'rtog'iga nisbatan qo'pol munosabatda bo'lish», «tur-mush o'rtog'ining ota-onasi va boshqa qarindoshlarining aralashuvi», «tur-mush o'rtoqlardan birining oilani umumiy masalalariga befarq qarashi» kabilar ko'proq sabab bo'lsa, Yevropa xalqlari oilalari uchun esa ajralish sabablari sifatida aksariyat hollarda, ichkilikbozlikka berilish, er-xotin xiyonati, xarakterlarning mos kelmasligi kabilar qayd etiladi.

Ajralishlarning sabablarini aniqlash maqsadida o'tkazilgan tadqiqotlarning ko'rsatishicha, o'zbek oilalarida ajralishlarning motivlari sifatida ko'rsatilgan ta'sirlardan asosiylari, yuqorida qayd etilganidek, «tur-mush o'rtog'ining qo'polligi», «ota-onalar va boshqa qarindoshlarning aralashuvi», «bir-biriga nisbatan befarqlik», «er-xotindan birining oilaviy masalalarga nisbatan befarqligi» kabilar ajralish sabablari sifatida ko'rsatilgan.

Shunday qilib, ajralish muammosi hozirgi paytda jamiyatning eng dolzarb muammolaridan biri bo'lib qolmoqda. Oilalarni ajralishlarining mavjudligi bizning respublikamizda

ham keng jamoatchilik diqqatini o'ziga qaratib, bu muammo-ning yechimini topish uchun kerakli choralarni ko'rishga da'vat etmoqda. Chunki yuqorida qayd etilganidek, ajralishlar natijasida millionlab odamlar — eng avvalo, farzandlar, ayollar, qolaversa erkaklar va hatto ajralishganlarning yaqinlari ham «ma'naviy jarohat» oladilar.

Bularning barchasi o'zbek oilasida ajralish masalasiga jiddiyroq e'tibor berish lozimligini va uning oldini olish, salbiy asoratlarni kamaytirish chora-tadbirlarini ilmiy asoslangan holda ishlab chiqish zarurligini ko'rsatadi.

Yuqoridagilardan qanday xulosa chiqarmog'imiz va shaxsiy hayotimizda nimalarga amal qilmog'imiz, nimalarga e'tibor bermog'imiz lozim?

1. Turmush o'rtoq tanlashda shoshilmang va adashmang. «Nikoh oldi omillari» va o'zga mavzulardan tegishli xulosa chiqarib ish ko'ring.

2. Hayot taqozosi bilan va tajribali kishilar maslahatlariga ko'ra ajralishingiz muqarrar bo'lsa, vaqtni cho'zib o'tirmang va farzand ko'rishdan saqlaning.

3. Ajralish, Sizga, turmush o'rtog'ingizga, ota-onalaringizga, (agar bo'lsa) farzandlaringizga imkoni boricha salbiy ta'sir qilmasligi choralarni ko'ring.

Sizning ajralishingiz qarindoshlar orasiga sovuqchilik tushurmasligi, ular orasidagi munosabatlarning buzilishiga olib kelmasligi zarur.

4. Ajralishgan turmush o'rtog'ingiz bilan ijobiy munosabatni saqlab qolinishini ta'minlang. Bu avvalo Sizning farzandlaringiz, ota-onangiz, qolaversa shaxsan o'zingizning manfaatingiz ekanligini unutmang.

Er-xotin ajralishi bolalari otasiz yoki onasiz o'sishiga, ota va onadan ajralishiga olib kelmasligi kerak.

5. Ajralib ketgan eringiz yoki xotiningiz haqida farzandlaringizga salbiy ma'lumotlar berib, u haqda salbiy tasavvur shakllantirishdan saqlaning, chunki bunday tasavvurning shakllanishi bolangizning kelgusi hayotiga, shaxsiy oila munosabatlariga, qaynona-kelin munosabatlariga va farzand — ota-ona munosabatlariga salbiy ta'sir qiladi.

6. Ajralish eng so'nggi chora! U faqat Sizning emas, balki yaqinlaringiz taqdiriga ham salbiy ta'sir ko'rsatishini unutmang. Shu sababli bu yuzasidan asossiz yengil qarorlar chiqarishdan

saqlanib. Bu borada katta hayotiy tajribaga ega bo'lgan yaxshi kishilar bilan maslahatlashing.

Imkoniyatingizdan kelib chiqib shu soha mutaxassisi bo'lgan psixolog bilan maslahatlashing.

Kim bilan maslahatlashishdan qat'i nazar qarorni har tomonlama o'ylagan holda o'zingiz chiqaring va qaror mas'uliyatini o'z bo'yningizga oling.

Bilimlarni tekshirish uchun savollar:

1. Oilaviy nizolar yaxshimi yoki yomonmi?
2. Oilaviy nizolar qanday turlarga farqlanadi?
3. Er-xotin nizolarining xususiyatlari nimalardan iborat?
4. Biriktiruvchi va ajratuvchi nizolar qanday nizolar?
5. Er-xotin munosabatlarida nizolar qanday rivojlanadi?
6. Chegaralangan va chegaralanmagan nizolar qanday nizolar?
7. Ota-onalar va farzandlar o'rtasidagi nizolar qanday xarakterda bo'ladi?
8. Qaynona-kelin o'rtasidagi nizolar qanday yuzaga keladi va ularning sababi nima?
9. Qaynona-kuyov nizolari qanday xususiyatlarga ega?
10. Ajralish va uning ijtimoiy-psixologik xususiyatlari nimalardan iborat?
11. Qanday sabablarga ko'ra oilalar buziladi?
12. Ajralish qanday oqibatlarga ega?
13. Ajralishning oldini olish va ajralish yuzasidan nimalarga amal qilishimiz zarur?

Mavzuga oid aforizmlar

Nikoh uzugi bu oila zanjirining birinchi halqasidir.

Jarko Petan

Nikoh shunday bir romanki, uning bosh qahramoni birinchi bobdayoq o'ladi.

Lorens Piter

Ayollarning portlashiga ishonmasangiz, bittasini tashlab ko'ring.

Djerald Liberman

Rashk kasallik kabi kechga borganda kuchayadi.

Pol Lotan

Sevgi-muhabbatga kuch qolmaganda ham rashk qilish uchun kuch topiladi.

Mariya Dombrovskaya

Er-xotin mehmonlarni yaxshi ko'rishardi, chunki mehmon bo'lmagan kuni uyda janjal bo'lardi.

Tibbiyot fani kuzatuvlariga ko'ra: bo'ydoqlarning aksariyati aqldan ozib o'ladilar. Uylanganlarning aksariyati esa bu yoshga yetishga ulgurmaydilar.

A. Chexov

Yomon xotin hayotni zaharlaydi, yaxshisi esa jonga tegadi. Ular orasidagi farq ana shunda, xolos.

Leonard Djevetskiy

Beladonna: Italiyada bu go'zal ayoldir, Angliyada esa kuchli zahardir. Ikki til asosidagi bu o'xshashlik kishini hayratga soladi.

Ambroz Birs

Dunyoda ayol kishini mendan ko'p biladigan erkakning o'zi yo'q, men esa hech narsa bilmayman.

Seymur Xiks

Uylanishga qaror qilish erkak kishining hayotida so'nggi mustaqil qabul qilgan qaroridir.

Vanda Blonskaya

Erkak kishini uydan haydash yaxshi emas, u qaytib kelmasligi ham mumkin.

Mavzuga oid latifalar

— Xotini meni sanatoriyaga yuborish uchun olgan putyovka menga juda qimmatga tushdi, biroq u o'zini to'la qopladi.

- Xotining davolanib, tuzalib ketdimi?
- Yo‘q, u uyga qaytmadi.

* * *

Er xotiniga murojaat qilayapti:

- Luiza, agar men sendan oldin o‘lsam, sen faqat Karelga turmushga chiq.
- Nima uchun aynan Karelga?
- Faqat Karelga, boshqa hech kimga emas! Boshqa hech kim menga hayotda unchalik yomonlik qilmagan.

* * *

- Ikki xotinlik nima bilan jazolanadi?
- Ikkita qaynona bilan!

* * *

- Xudoyim-ey! Basharangga nima qildi?
- Unga uchar tarelka tegdi.
- Uchar tarelka?! U qayoqdan kelib qoldi?
- Tasavvur qila olmayman, xotinim ularni qayoqdan xarid qilar ekan...

* * *

Er xotini bilan uzoq vaqt tortishib oxiri, noiloj bo‘lganidan:

- Xo‘p!... mayli, hammasi sen aytgandek bo‘la qolsin...
- Endi kech bo‘ldi! Men u fikrimdan allaqachon qaytdim! Boshqasini o‘yladim!

Mavzuga oid rivoyatlar

1. O‘rta yoshdagi bir xoja tarbiyalagan yosh xonim

Bir vaqtlar Uskudorda istiqomat qiluvchi o‘rta yoshlardagi bir zot birinchi xotini vafot etgach, yosh xonimga uylandi. Bu zotning axloqi, go‘zal odati, tabiatini hamma yaxshi ko‘rar edi. Ayni zamonda fikri tiniq, qarashlari qat’iy, ilm-irfon sohibi edi.

Avvaliga yosh xonim xojasining fe‘l-atvorini juda yaxshi ko‘rar, unga qo‘lidan kelgan barcha hurmat, iltifotini ko‘rsatar,

xojasiga nisbatan o'z vazifalarini chiroyli bajarardi. Xojasiga oliy darajada hurmat izhor qilardi. Yosh xonim qisqa vaqt ichida barcha qo'shnilari bilan tanishdi, qo'shnilar uni, u esa qo'shnilarni hurmat qilardi. Ammo o'sha mahallada yomon fe'lli, hasadgo'y bir xotin bor edi. Bu yosh xonimning xojasiga nisbatan hurmati bo'lgani va shirin turmushlari ul xotining rashkini keltirardi. Yosh xonim bilan qo'shni bo'lganlaridan beri uni xojasiga nisbatan itoatsizlikka tashviq qilardi:

— Qizim, sen juda yoshsan, go'zalsan, shunday katta yoshdagi kishiga turmushga chiqqansan. Sen yosh, o'zing kabi chiroylik erga turmushga chiqmabsan, — deb juvonning boshini aylantirardi. Yosh xonim, «men xojamdan juda mamnunman, fe'li, axloqini sevaman» desa ham, yomon ayoldan qutula olmaydi. Bir kuni ul juvon tashviqotlar ta'siridanmi, «erimdan ajralishaman» deydi. Yomon fe'lli, hasadgo'y ayol:

— Qo'lingdagi qimmatli ashyolaringni asta-sekin sotsang, xojangga yomon ko'rinasan, uning sendan ko'ngli soviydi, — deb ko'nglini buzadi.

Yosh ayol uyidagi qimmatli narsalarni birma-bir sota boshlaydi. Har kuni eri oqshomda uyiga kelganida, bugun qimmatli falon narsani, ertasiga — bugun bunday qimmatli narsani sotdim deyaveradi, nihoyat uyda hech narsa qolmadi. Ammo chiroyli, xushxulqli, ilm-irfon sohibi bo'lgan ul zot xotiniga: «joning sog' bo'lsin yangisini olarmiz», — der edi. Xonim uyida sotiladigan ashyo qolmaganidan keyin, hojatxonadagi har kuni foydalaniladigan o'ttiz yillik obdastani toshga urib sindirdi. Kechqurun eri kelganida ul xonim:

— Hojatxonadagi obdastani toshga urib sindirdim, parcha-parcha qilib tashladim, — dedi.

— Ana xolos! Bu nimasi! — deb xojaning ko'zlariga yosh keldi.

— Men sizga hayronman, — dedi xonim. — Uydagi shuncha qimmatli narsalarni yo'qotganimda jahlingiz chiqmay, «o'zing sog' bo'lsang bas» degan edingiz. Endi hojatxonadagi oddiy ko'za singanida, ko'zingizdan yosh to'kdingiz, nega?

— Xonim, ul ko'za o'ttiz yildir-ki mening eng mahram yerlarimni ko'radi. Hozir yangi bir ko'za olib, unga mahram yerlarimni qanday ko'rsataman? — deb javob berdi xoja yosh ayoliga.

— Yosh xotin bir onda g'aflatdan uyg'ondi va kechirim

so‘rab erining qo‘llarini o‘pdi, oyog‘iga yiqildi. «Meni afv eting, sizning amringizdan hech chiqmayman, sizga nisbatan ozgina bo‘lsada, itoatsizlik qilmayman», deb yolbordi.

Vazifa: Psixologik tahlil qilinsin.

2. Aqlli xotinlar erlar baxti

Bir odam juda aqlli, odobli va yaxshi tarbiya olgan qizga uylandi. Ul odam xonimidan juda mamnun, uylarida g‘alvag‘avg‘o yo‘q.

Bu yigit bir kun do‘stlarining huzuriga bordi. U axloqsiz odamlarning xotinlarini «unday urdim, bunday urdim», deb maqtanganlarini eshitdi. Yigit hayrat bilan ulardan so‘radi:

— Nega xotinlaringizni urasiz? Hech gunohi yo‘q xotinni qanday urib bo‘ladi?

Do‘stlari:

— Dunyoda bundan oson ish yo‘q. Uyga bir qadoq qiyma go‘sh t olib kelasan. Qiymali suyuq ovqat tayyorlab kelsa, «boshqa ovqat yeyishni xohlayman», deysan, deb aql o‘rgatishibdi.

Yigit ertasiga kechqurun uyiga kelib, dasturxon oldiga o‘tirdi. Xotini qiyma solib tayyorlangan sho‘rva olib keldi. Ul xotiniga jerkib:

— Men kartoshka bilan qiyma yeyishni xohlayman, — dedi.

— Qiyma ham bor, — dedi xonimi.

— Men tok bargiga o‘ralgan qiyma xohlardim.

— U ham bor.

Xojasining odatlarini juda yaxshi bilgan odobli xotin eri xush ko‘radigan barcha narsani qo‘lidan kelguncha harakat qilib, tayyorlagan va uning ko‘nglini olgan.

Yigit ertasiga yana do‘stlari oldiga chiqdi. Ular darhol qiziqib so‘radilar:

— Nima bo‘ldi? Xotiningni kaltakladingmi?

Yigit bo‘lgan voqeani aytgan ekan, do‘stlari:

— Sen baxtli ekansan, xotining aqlli, chaqqon ayol ekan, — debdilar.

3. Mahkamada xotining yuzini ochishni istamagan odam

Bir vaqtlar uylangan bir odam, oylar o‘tdi, yillar o‘tdi, xotining mahrini bermadi, shu burchini ado eta olmadi.

Bir kuni xotini bilan kelisha olmay qoldilar. Xotini o‘sha zamon mahkamasiga shikoyat qilib, qozining huzuriga bordi va eridan mahrini talab qildi. Ayol yuzida chimmat (parda) bor edi.

Qozi ul ayolga:

— Ikki shohid lozim, — dedi.

Ayol:

— Shohidlarim bor, ular shu yerdalar, — dedi.

Qozi:

— Juda yaxshi, yuzingizni oching, so‘ng hukm chiqazaman, — dedi.

Shu yerda bo‘lgan eri darhol o‘rnidan turib:

— Bunga (ya‘ni yuzini ochishga) hojat yo‘q. Men zavjam (xotinim)ning mahrini berishga so‘z beraman, oz-ozdan bo‘lsa ham beraman, — dedi.

Qozi:

— Yaxshi, lekin shu kungacha nega bermagan eding, — deb hayron bo‘ldi.

Ul odam:

— Bilmadim, qozi janoblari, lekin siz hozir ayolimning yuzini ochishni buyurganingizda aqlimni yig‘ib oldim. Shu paytgacha xotinim — bekamning yuzini mendan boshqa hech kimsa ko‘rmagan. Endi ham ko‘rmaydi, — dedi.

Ayol erining bu muomalasidan juda mamnun bo‘ldi va:

— Ey Qozi janoblari, shohidlar oldida Sizga ushbuni aytmoqchimanki, men ham erimdan mahr haqqimdan voz kechdim. Uni tasdiqlashingizni so‘rayman, — dedi.

IX b o b. REPRODUKTIV SALOMATLIKNING IJTIMOIY-PSIXOLOGIK JIHATLARI

9.1. KONTRATSEPTIV MADANIYATNI SHAKLLANTIRISH

Erkaklar tashviqot qildi tinmasdan,
Har xil maqolalar yig'averishdi.
Gazeta o'qishga qo'li tegmasdan
Xotinlar yiliga tug'averishdi.

Jurnalistlarga-ku mavzu topildi,
Hamma tug'aversa kim qilar ishni?!
Pilla topshirildi,
G'o'za chopildi.
Ayollar yiliga tug'averishdi.

Olimlar o'ylandi,
O'ylarga tolib,
Kitoblar titishdi cho'k tushib olib.
Qo'ymoqchi bo'lishdi rejaga solib...
Ayollar yiliga tug'averishdi.

Kimdir vahima qildi qay kuni yonib:
Bola bosib ketdi butun dunyoni!..
Baribir ming azob ichra to'lg'onib,
Ayollar yiliga tug'averishdi.

Ag'yor to'ldi, qo'yni toshga, deyishdi,
Tili boshqa, ko'ngli boshqa, deyishdi.
O'nta bo'lsa — o'rni boshqa deyishdi,
Ayollar yiliga tug'averishdi.

Chirqirab Shokirlar dunyoga keldi,
Barnolar, Botirlar dunyoga keldi.
Shu mo'min yurt uchun kerak bo'lganda
O'lmoqqa qodirlar dunyoga keldi.

Kelishdi kimgadir yoqsa-yoqmasa,
Hali tili chiqmay paxta terishdi.
Kuchuk boqishsinmi, bola boqmasa?!
Ayollar yiliga tug'averishdi....

Balki sen osmondan tushgandirsan ham,
Mayli, bilma qadrin, yetma dodiga.
Faqat bir iltimos, ey aziz odam,
Qo'ygil, qancha tug'sa o'zi bilar, sen
Tug'ishni o'rgatma AYOL zotiga!

Muhammad Yusuf

Sevimli shoirimiz Muhammad Yusuf yuqorida keltirib o'tilgan she'rida ayollarimizning gazeta, jurnal, kitob o'qishga qo'li tegmasada yiliga tug'averishganlari va shu bilan birga pil-lalarni topshirib, g'o'zalarni chopib, boshqa hamma ishlarni bajarib ulgurganliklari, olimlar oilani rejalashtirish chora-tad-birlarini ishlab chiqqanlariga va kimlarningdir «hammayoqni bola bosib ketdi» — deganiga qaramay, «O'nta bo'lsa — o'rni boshqa» — deb yiliga tug'averishganini, buning oqibatida «shu yurt uchun kerak bo'lganda o'lmoqqa qodirlarning» dunyoga kelishligini ta'kidlaganlar. Bunda Ayol zotini bejiz bosh harflar bilan yozmagan.

Darhaqiqat, Ayol zoti muqaddasdir. Shuning uchun ham insoniyat o'zi uchun muqaddas bo'lgan har bir narsani ayol nomi bilan atagan: Ona — Vatan, Ona — til, Ona — xalq! Dunyodagi barcha go'zalliklar va tugalliklar, xalq san'atining eng noyob durdonalari ayollarga atalgan. Hayotning mazmuni ham, lazzati ham ayol nomi bilan bog'liq. Ayol mo'tabar zot. U farzandga hayot bag'ishlovchi ona sifatida benazir ardoqda. «Ayol fidoyilikni tushunibgina qolmay o'zini fido qilishni ham biladi». Hazrat Navoiy aytganlaridek: «Uyning oroyishi andin, uylikning osoyishi ondin». Ayol benazir hilqat. Uning latofati, uning mehri oldida tosh ham eriydi. Toshbag'ir odamlar ham ayolga shafqat qiladi. Agar u ayollik o'rnida tursa.

Xo'sh hozirgi vaqtda barcha ayollarimizni ham «o'z o'rnida» — deb ayta olishimiz mumkinmi? Ular o'zlarining ma'naviy, axloqiy, ruhiy va tibbiy salomatliklari, sog'lomligi nuqtayi nazaridan «Shu mo'min yurt uchun kerak bo'lganda o'lmoqqa qodir», uning istiqboli, ravnaqi, xavfsizligini ta'minlashga tayyor munosib o'g'lonlarni, sog'lom avlodni dunyoga keltirish va ularni komil insonlar qilib tarbiyalashga tayyormilar? Hozirgi tug'ayotgan ayollarning va tug'ilayotgan bolalarning hammasi ham sog'lommi? Albatta, bu kabi masalalar, savollar bugungi kunlarimizda, ayniqsa, bizning etnos misolida

juda muhim bo'lgan muammolardan hisoblanadi. Chunki o'zbek oilalari ko'p bolaliligi, ko'p avlodliligi va avlodlararo munosabatlarning mustahkamligi bilan farqlanib turadi.

Insoniyat taraqqiyotining hozirgi bosqichida, odamlar kundalik hayoti kundan kunga urbanizatsiyalashib borayotgan ayni davrda, ilmiy-texnik taraqqiyot yutuqlaridan keng foydalanib borilayotgan bir paytda, onalar xastaliklari, bolalar o'limi, zaif nogiron bolalarning tug'ilishi miqdorining ortib borayotganligi, onalar va bolalar salomatligining yomonlashuvi kabi qator noxushliklarning ham kuzatilayotganligi bevosita oila masalalariga, onalar va bolalar salomatligiga, oilani rejalashtirish masalalariga alohida e'tibor berishni, yoshlarni, hali oila qurib ulgurmaslaridanoq ularni oilaviy hayotga har tomonlama tayyorlash bilan bir qatorda, ularga oilani oqilona rejalashtirish masalalariga oid ilmiy asoslangan bilimlarni o'z vaqtida va yuqori saviyada berishni taqozo etadi.

Gap oilani rejalashtirish haqida borganda, ayrim odamlar uni oilada tug'ilishi lozim bo'lgan bolalar sonini rejalashtirib, cheklab qo'yishni tushunishi ham mumkin. Oilani rejalashtirish degani bu «Ayol kishiga qachon va qancha bola tug'ishni belgilab, ko'rsatib berish, o'rgatish» — degani emas. Qachon va qancha farzand ko'rish masalasini hal qilish bu birinchi navbatda ayolning o'ziga havola, bu ayolning huquqi, uni ayolning o'zi hal qilishi kerak va unga hech kim o'rgatishi, ayol uchun uni belgilab, chegaralab berishi kerak emas. Shoir aytganlaridek bu masalada ayolga o'rgatish kerak emas. Lekin ayollarimiz bu masalani oqilona hal eta oladilarmi, ularning hammasi ham farzandni dunyoga keltirishdek, faqat ayolninggina qo'lidan keladigan o'ta nozik masalani maqsadga muvofiq hal eta olish borasida yetarli bilimlarga egami? Bu bilimlardan xabardor bo'lish, ularni o'zlashtirish, bu boradagi maxsus adabiyotlar, gazeta, jurnallar o'qish uchun ayollarimiz vaqt topa oladilarmi? Bu kabi savollarning o'rindiligi yoshlarni oilaviy hayotga tayyorlash ishlarini tashkil qilishda, ularga oilani rejalashtirish masalalariga oid bilimlarni berib borishni yanada dolzarblashtirib yuboradi. Shu kabi muammolarni nazarda tutgan holda biz mazkur mavzuda yoshlarimiz e'tiborini oilani rejalashtirishning ijtimoiy-psixologik jihatlariga qaratishni lozim topdik.

Oilani rejalashtirish masalasi yuqorida to'xtalib o'tganimizdek faqat oilada tug'ilajak bolalar sonini cheklash kabilarnigina emas, balki o'z ichiga kengroq masalalarni qamrab oladi. Bunda asosiy e'tibor oilada oilalar farovonligini ta'minlash, ularda ijobiy psixologik iqlimning hukm surishi, onalar va bolalar salomatligini saqlash, oilalarning tom ma'noda mustahkamligini ta'minlash kabilar nazarda tutiladi.

Ma'lumki, onaning farzand ko'rish yoshi, uni farzandlarining soni, bolalarni tug'ilishi orasidagi muddat hamda ayol va bola salomatligi o'rtasida ma'lum bir bog'liqlik mavjud. Albatta, 16—18 yoshlarda ayol kishi organizmi sog'lom farzand ko'rish uchun hali to'la yetilgan bo'lmaydi. Erta farzand ko'rish yosh ona salomatligiga ham va undan tug'ilajak bola salomatligiga ham ma'lum darajada xavf tug'dirishi mumkin.

Homilador bo'lish, homilani yetiltirib va bolani dunyoga keltirish bilan bog'liq jarayonlarda ona organizmi o'zidan juda ko'p miqdorda quvvat sarflaydi, «toliqadi». Ko'zi yorigan ayol organizmi o'zini yana to'liq tiklab olishi uchun, ya'ni u navbatdagi farzand ko'rishga to'la tayyor bo'lishi uchun, unga kamida 3—4 yil vaqt zarur bo'ladi. Demak, har 3—4 yil oralig'i bilan farzand ko'rish ona organizmi uchun ham, tug'ilajak farzand uchun ham normal muddat hisoblanadi.

Oldingi vaqtlarda (bu haqda buvilarimiz, mo'tabar onaxonlarimiz guvohlik berishlari mumkin) onalar bolalarini 3—4 yoshga kirgunlariga qadar ko'krak suti bilan boqqanlar. Bu esa, bir tomondan bolalarning ona sutiga emin-erkin to'yib o'sishlarini ta'minlagan bo'lsa, ikkinchi tomondan bola emizayotgan ayolni navbatdagi homiladorlikdan saqlagan.

Ona sutining bola shaxsi shakllanishi va rivojlanishidagi ahamiyati beqiyosdir. Ona suti tarkibida, ayniqsa, og'iz suti tarkibida maxsus immunitiv garmonlar bo'lib, ular bola organizmini har xil kasalliklarga qarshi kurasha oladigan, bolani o'z hayotining dastlabki kunlaridanoq sog'lom, baquvvat bo'lib o'sishini ta'minlovchi hal qiluvchi omil bo'lib hisoblangan. Ona sutining yana bir bebaho xislati shundan iboratki, u bolani aqliy imkoniyatlarining ortishida, ya'ni bola intellektual koefitsientining (IQ) yuqori bo'lishida muhim omil bo'lib xizmat qiladi.

Agar ayollar «yiliga tug'averishsa», ya'ni bola 3—4 oylik bo'lmasidanoq ona homilador bo'lib qolgundek bo'lsa, homilador ayolning suti o'z xususiyatini yo'qotadi. U bola uchun

zararli bo‘lib qoladi. Bunday vaziyatlarda aksariyat onalar bolasini ko‘krak suti bilan oziqlantirishni to‘xtatadilar. Oqibatda bolalar o‘zlarining salomatligi va aqliy rivojlanishi uchun eng muhim ne‘mat bo‘lmish «ONA SUTI»dan bebahra qoladilar. Bu o‘rinda nafaqat onaning, balki bolaning ham manfaatini, uning salomatligini ko‘zlagan holda oilani rejalashtirish, tug‘ilishlar o‘rtasidagi muddatni uzaytirish maqsadga muvofiq bo‘ladi.

O‘zining bor imkoniyatlarini oldingi bolasiga «sarflab bo‘lgan» ona organizmi, bir-bir yarim yil ichida dunyoga keladigan navbatdagi bolaning homilada rivojlantirishi, uning dunyoga kelishi va hayotining dastlabki kunlari, oylarida olishi lozim bo‘lgan fiziologik, jismoniy, emotsional-psixologik quvvatni bera olmaydi. Bundan tashqari hali yoshiga yetmagan bolani parvarish qilish ham onalardan ko‘p vaqt, kuch, e‘tibor, emotsional zo‘riqishlarni talab qiladi. Yosh bola tarbiyasi bilan bog‘liq ravishda ona kechinadigan salbiy ruhiy emotsional holatlar, asabiylik, emotsional zo‘riqishlar, shubhasiz homiladagi bolaning rivojlanishiga ham o‘zining salbiy ta‘sirini ko‘rsatmay qolmaydi. Hali to‘la tiklanib ulgurmagan onalardan «yiliga tug‘ilavergan» bolalar aksariyat hollarda nimjon, nozik, har xil kasalliklarga oson beriladigan bo‘lib boraveradi. Bunday oilalarda onalar va bolalar o‘limi ko‘rsatkichlari ham tug‘ilishlar oralig‘idagi farq 3—4 yil bo‘lgan oilalardagiga qaraganda ko‘pchilikni tashkil qiladi.

Yuqorida keltirib o‘tilgan kabi faktlarning mavjudligi shubhasiz oilani rejalashtirish masalalarini to‘g‘ri yo‘lga qo‘yish, bu borada ayollarnigina emas balki erkaklarni, ayniqsa, nikoh qurish yoshidagi, yoshlarni oilaviy hayotga maxsus tayyorlash, ularni oilani rejalashtirish masalalari borasidagi tegishli ilmiy asoslangan bilimlar bilan o‘z vaqtida qurollantirishni taqozo etadi.

Umuman olganda oilani rejalashtirish masalasi bu kecha yoki bugun paydo bo‘lgan muammo emas. Oilani rejalashtirish masalasi insoniyat tarixi, nikoh-oila munosabatlarining yuzaga kelish tarixi bilan bog‘liq bo‘lgan ko‘hna muammolardan biridir.

Nikoh-oila munosabatlari tarixiga oid adabiyotlarda qayd etilishicha, ilk ibtidoiy jamoa tuzumlari davrlaridayoq oilani rejalashtirishning, unda jinsiy hayotning psixogigiyenik qoidalarga amal qilishning o‘ziga xos usullari mavjud bo‘lgan.

Masalan, ushbu qo'llanmaning nikoh-oila munosabatlari evolutsiyasi masalalariga bag'ishlangan ikkinchi mavzusida qisman to'xtalib o'tganimizdek, oilaviy munosabatlarning ijtimoiy boshqarila boshlanishining ma'lum bir bosqichlarida, turlicha tabular (taqiqlashlar) mavjud bo'lgan. Bundan bir necha o'n minglab yillar muqaddam, poligam oilalarda hukm surgan shunday tabulardan biri, qabilaning a'zosi bo'lmish emizikli ayol bilan jinsiy hayot kechirishni taqiqlashga qaratilgan tabudir. Buning boisi shundan iborat bo'lganki, u davrlarda qabila a'zolarining asosiy tirikchilik manbayi ovchilik bo'lgan, erkaklar asosan ovchilik bilan shug'ullanib o'z o'ljalari bilan qabila a'zolarini boqishganlar. U davr odamining tushunishicha, agar erkak kishi ovga chiqishdan oldin emizikli ayol bilan jinsiy hayot kechirsa, unga sut hidi yuqib qoladi, sut hidi esa ov vaqtida shu ovchi va uning sheriklari turgan joyga boshqa yirtqichlarni «chaqirishi» mumkin, oqibatda ovga chiqqan erkaklarning o'zlari boshqa bir yirtqichroq hayvonga o'lja bo'lib qolishlari mumkin. Shuning uchun ham ibtidoiy davrlarda emizikli ayollar bilan jinsiy hayot kechirish taqiqlangan. Bu esa o'z navbatida oilani rejalashtirishning o'sha davrlarning o'ziga xos qonunlari «Tabiiy tanlanish» va «Yashash uchun kurash» ta'siri ostida shakllangan usullaridan bo'lgan. Bu haqiqatan ham ilk ibtidoiy odamlarning avloddan avlodga, nasdan naslga rivojlanib, takomillashib borishini ta'minlovchi asosiy omil bo'lib xizmat qilgan. Chunki shu tabular tufayli onalar bolalarini ular to 3—4 yoshlarga kirib, o'zlari mustaqil oziqa topib yashab (yashash uchun kurashib) ketgunlariga qadar ko'krak suti (ONA SUTI) bilan oziqlantirishga «majbur bo'lganlar». Bu esa onalarning ham, bolalarning ham avloddan avlodga sog'lomlashib, takomillashib borishlarini ta'minlagan ilk ijtimoiy omillardan biri bo'lgan. Keyinchalik insoniyat jamiyati taraqqiyoti, ijtimoiy munosabatlarning rivojlanishi, turli insoniy xulq-atvor me'yorilarning yuzaga kelishi va shakllanishi bilan birga, oilani rejalashtirishga oid talablar, me'yorlar, ularga nisbatan bo'lgan munosabatlar ham takomillashib borilaverdi. Shuningdek, bu masala Qur'onda ham o'z ifodasini topgan. Ya'ni, 2-sura 233-oyatda yozilishicha «Ona farzandini ikki yildan kam bo'lmagan muddatda ko'krak bilan boqishi shart». Bu esa bir tomondan ona organizmining homidorliklar orasida to'liq tiklanish imkonini bersa, ikkinchi

tomondan bolani ko'pgina kasalliklardan saqlanishini ta'minlagan. Bu esa oilani rejalashtirishning jamiyat taraqqiyotida qanday ijtimoiy, iqtisodiy ahamiyatga ega ekanligini ko'rsatib turibdi.

Albatta, hozirgi vaqtga kelib oilani rejalashtirish, bolalarning tug'ilishi va ular orasidagi davrni shu tug'ilajak bolaning ota-onasi, birinchi navbatda onasi, ayol kishi xohlaganidek tashkil qilishning o'ziga xos ijtimoiy qabul qilingan an'anaviy va zamonaviy usullari, vositalari mavjudki, ular dunyo miqyosida keng qo'llanilib kelinmoqda.

Oilani rejalashtirishda, ya'ni uning eng asosiy yo'nalishlari bo'lmish bolalarning tug'ilishini rejalashtirish, kutilmagan homiladorlikdan saqlanishda foydalaniladigan vositalar kontraseptiv vositalar deyiladi. Ularning an'anaviy va zamonaviy usullari farqlanadi. Hozirgi vaqtda turli ommaviy axborot vositalari, keng ommaga mo'ljallangan ko'plab ilmiy ommabop, ilmiy uslubiy qo'llanmalar, risolalarda, tibbiy adabiyotlarda oilani rejalashtirishning bu usul, vositalari haqida muntazam materiallar berib borilmoqda. Ularni yanada kengroq targ'ib qilish uchun «Qizil olma» kabi reklama-targ'ibot xizmatlar keng yo'lga qo'yilgan.

Kutilmagan homiladorlikdan saqlanishning an'anaviy usullariga hayz siklini nazorat qilish (davriy seksual abstinensiya), bola emizish (laktatsiya), jinsiy aloqani oldindan to'xtatish kabilar kiradi. Zamonaviy usullarga prezervativlar, diafragma va servikal qalpoqchalar, sprematsit vositalar va gormonal saqlanish vositalari kiradi. Bu usullarning har birini o'ziga xos afzalliklari va nuqsonlari mavjud. Quyida ularning ayrimlari haqida ma'lumot berib ketamiz.

9.2. DAVRIY SEKSUAL ABSTITENSIYA (HAYZ SIKLINI NAZORAT QILISH, OILANI REJALASHTIRISH USULLARI)

Aksariyat mamlakatlarda (masalan, Yaponiya, Mavrikiya, Peru, Filippin orollarida) aholining oz qismi — 15—20% ga yaqin er-xotinlar turli an'anaviy va zamonaviy abstitensiya usullarini qo'llaydilar yoki jinsiy aloqani vaqtdan ilgari to'xtatadilar.

Ta'sir qilish mexanizmi: Taqvim usuli hayz siklining davomiyligini hamda homilador bo'lish ehtimoli yuqori daraja-

da bo'lgan davrni aniqlash bilan birgalikda ayni shu kunlar jinsiy aloqa qilmaslik usulidir. Servikal shilliq va ovulatsiya vaqtini belgilash usuli esa (Bellingsov usuli) urug'lanish kunini, servikal shilliq miqdori va konsistensiyasini nazorat qilish bilan aniqlashdan iborat. Bazal haroratni o'lchab borishda haroratni har kuni o'lchab, harorat ko'rsatkichlarini muntazam qayd qilib borish va urug'lanish vaqtini belgilash uchun haroratning ko'tarilishi aniqlanadi.

Simpato-terminal usulga haroratni o'lchash usuli bilan birga bir necha tabiiy usullarni birgalikda qo'llash kiradi.

Samarasi va afzalliklari: Mazkur usullar homiladorlikdan saqlanish uchun juda ishonchli hisoblanmasada, biroq boshqa yo'llardan foydalanishni istamagan er-xotinlar uchun qulay hisoblanadi. Bu usulning afzalligi — organizmning boshqa tizimlariga umuman ta'sir qilmaydi.

Kamchiliklari: Er-xotin har bir hayz sikli mobaynida kami bilan 14 kun jinsiy aloqadan tiyilishi kerak. Bundan tashqari, yuqoridagi usullarni to'la egallab olish uchun ular bir necha oy davomida o'z ustida ishlashi hamda tajriba qilib ko'rishi zarur.

Emizish, qin infeksiyalari, isitma chiqishi kabi hollar servikal simptomlarni o'zgarishiga sabab bo'ladi. Bu esa o'z navbatida, urug'lanish ehtimoli yuqori bo'lgan kunlarni qaytadan hisob-kitob qilib, aniqlash kerakligini taqozo etadi.

Tekshirishlar an'anaviy usullar zamonaviy usullarga nisbatan ishonchsiz ekanligini ko'rsatdi. Shuni e'tiborga olgan holda yuqori samaraga erishmoq uchun oilada er-xotinlarning birgalikda davriy ravishda jinsiy aloqadan voz kechib turishi lozim bo'ladi. Bu holat esa insondan o'ta talabchan va ruhiy turg'un bo'lishini talab etadi.

Tavsiyalar: Yuqorida keltirilgan usullardan ayollarning to'g'ri foydalanishlari uchun ularga to'g'ri maslahat berish lozim. Bu usulni to'g'ri ayollar o'zlarida ovulatsiya, ya'ni urug'lanish ehtimoli yuqori bo'lgan kunlarni adashmay hisoblay olgunlariga qadar samara bermaydi. Homiladorlikdan saqlanishning an'anaviy usullarining samarasini oshirish uchun aralash usullardan foydalanish, ya'ni bir vaqtning o'zida erkak va ayollar uchun mo'ljallangan mexanik vositalarni qo'llash maqsadga muvofiqdir.

Bola emizish (laktatsiya)

Bola emizish hozirgacha tugʻruqlar orasidagi tanaffuslarni choʻzishda muhim ahamiyatga ega boʻlib kelmoqda. Aksariyat rivojlanayotgan mamlakatlarda bu usullar boshqa usullardan koʻra muhimroqdir.

Taʼsir qilish mexanizmi: Bolani emizish fiziologiyasi tuxumdonlar vazifasining nisbatan kamayishi va anovulyatsiya sodir boʻlishi bilan bogʻliqdir. Anovulyatsiya tugʻruqdan keyingi 4—21 oydan to 24 oygacha davom etadi.

Samarasi va afzalliklari: Bolani emizish tugʻilishni nazorat qilishning eng muhim samarali usullaridan biriga aylanishi mumkin. Emizish davrida homilador boʻlib qolish har 100 ta ayoldan faqat 2—12 tasidagina kuzatilganligi bu usulning boshqa usullarga samarasi jihatidan tenglashishiga dalil boʻla oladi.

Kamchiliklari va samarasizligi: Baʼzi ayollar koʻkrak suti bilan emizishda tajribasi boʻlmaganligi sababli ushbu usulning samarasiz chiqishi hollari sodir boʻladi. Koʻkrakda ahyon-ahyonda emizish, qoʻshimcha ovqatlantirish kabi omillar hayz siklining qayta tiklanishiga olib keladi. Natijada ayolning homilador boʻlib qolish xavfi tugʻiladi.

Tavsiyalar: Emizikli davr amenoreyasini tez-tez va qisqa yoki uzoq muddatli emizish bilan saqlab qolish mumkin.

Jinsiy aloqani oldindan toʻxtatish

Taraqqiy etgan hamda rivojlanayotgan mamlakatlarda keng tarqalgan usul.

Taʼsir qilish mexanizmi: Jinsiy olat shahvat toʻkilishidan oldin chiqarib olinadi.

Samarasi va afzalliklari: Bu usulning samarasi past hisoblanadi. Ammo erkak oʻzini boshqara olsagina, bu usulning samarasi birmuncha ortadi.

Noxush taʼsirlari: Yuqorida keltirilgan usul hech qanday koʻngilsiz tibbiy oqibatlarga olib kelmaydi-yu lekin er-xotin orasida jinsiy qoniqmaslik hollariga sabab boʻlishi mumkin.

Tavsiyalar: Homiladorlikdan saqlanishning boshqa usullaridan foydalanish imkoni boʻlmagan hollardagina bu usuldan foydalanish maʼquldir.

Prezervativ

Prezervativ faqat bir martagina ishlatilishi shart. Jinsiy aloqa vaqtida prezervativ yirtilib ketsa, ayol darhol qin ichini kuchsiz kislotali eritma (achigan sut, sirka, limon kislotalari) bilan yuvib tashlashi lozim. Ushbu usulning samarasi spermitsidlar bilan birgalikda qo'llanganda ortadi.

Hozirgi vaqtda ishonchli va samarali bo'lib hisoblangan homiladorlikdan saqlanish usullaridan yana biri — bu erkak va ayollar uchun mo'ljallangan prezervativlardir. Ulardan ko'proq rivojlangan mamlakatlarda foydalanishadi. Ayniqsa, OITS (SPID) kasalligining butun dunyo miqyosida keng tarqalganligi natijasida bu usuldan foydalanuvchilar soni kun sayin ortib bormoqda.

Ta'sir qilish mexanizmi: Ayol qiniga spermatozoidning kirishiga to'sqinlik qilish uning asosiy mexanizmi bo'lib hisoblanadi. Prezervativlar lateksdan ishlangan bo'lib, ko'pchiligi spermitsid bilan (shahvatni o'ldiradigan modda) shindirilgan bo'ladi. Ular erkaklarning olati taranglashganidan keyin kiygiziladi. Ayollarga ishlatiladigan prezervativlar esa bevosita jinsiy aloqadan oldin qin ichiga tiqib qo'yiladi.

Samarasi va afzalliklari: Homiladorlikdan saqlanishdan tashqari, jinsiy aloqa orqali yuqadigan turli kasalliklar, xususan, OITSDan himoya vositasi ham bo'lib, u yetarli darajada ishonchli va afzal usuldir. Ular arzon, ishlatish uchun qulay, organizmga zararli ta'siri bo'lmaydi.

Kamchiliklari: Prezervativlar jinsiy faollikni o'zgartirib, jinsiy qoniqish hissini kamaytirishi mumkin. Ishlatilgan prezervativdan qayta foydalanish aslo mumkin emas.

Noxush ta'sirlari: Qin shilliq devorining yallig'lanish ehtimoli bo'lishi mumkin.

Tavsiyalar: Har qaysi ayol va erkak, biron-bir tanosil kasalligiga duchor bo'lgan bo'lsa, yoxud bittadan ortiq jinsiy aloqada bo'lib tursa, unda lateksdan qilingan yuqori sifatli prezervativlardan foydalanishi kerak.

Diafragma va servikal qalpoqchalar

Diafragma — rezinadan tayyorlangan gumbazsimon, tevaragi egiluvchan halqadan iborat bo'lib, jinsiy yaqinlashuvdan

oldin qinga kiritiladi. Servikal qalpoqcha bachadon bo'yniga kiygizilib, spermatozoidlarning bachadon bo'yniga o'tishiga to'sqinlik qiladi.

Ta'sir qilish mexanizmi: Diafragma va qalpoqcha bachadon bo'shlig'i hamda shahvat-sperma orasida to'siq vazifasini o'taydi. Diafragma va qalpoqcha bilan birgalikda spermatsidlarni qo'llash ham shahvat faolligining nihoyatda pasayishiga sabab bo'ladi.

Samarasi va afzalliklari: Diafragma va servikal qalpoqchalarning samarasi boshqa turdagi to'siqli usullar kabi ishonchli va afzaldir. Ushbu usuldan ham tug'ish yoshidagi ayollar va nomuntazam ravishda jinsiy aloqada bo'ladigan ayollarning doimiy ravishda foydalanishlari maqsadga muvofiqdir. Bu organizmning boshqa sistemalariga ta'sir etmaydi.

Erkaklar prezervativdan ko'ra qulayroq va ustunroq tomonlaridan biri, aloqa paytida o'z-o'zini boshqarish va jinsiy yaqinlashuvdan ancha oldin qinga kiritib qo'yish imkoniyatiga egaligidir.

Kamchiliklari: Diafragma va qalpoqchalar mutaxassis vrach tomonidan, har bir ayol bachadonining o'ziga xos xususiyatlarini hisobga olgan holda unga tegishli katta-kichiklikda tanlanishi, undan foydalanish yo'l-yo'riqlari o'rgatilishi kerak. Bu usul ayniqsa, an'anaga ko'ra jinsiy organlarga qo'l bilan tegish man etilgan guruhlariga taalluqlidir.

Noxush ta'sirlari: Jinsiy aloqadan so'ng diafragma qin ichiga 6 soat, qalpoqcha esa 24 soat davomida qolishi mumkin. Agar bundan ko'proq vaqt qolib ketadigan bo'lsa, ko'ngilsiz asoratlar qoldiradi: allergik reaksiyalar, mikrotravmalar va ba'zida infeksiyon toksik shokni keltirib chiqarishi mumkin.

Tavsiyalar: Tug'ruqdan so'ng, bola tushishi yoki sun'iy oldirish va kichik tos sohasida o'tkazilgan har xil jarrohlik muolajalari, bachadon o'lchamining o'zgarishiga sabab bo'ladi. Shuning uchun diafragma va servikal qalpoqchalarning o'lchamlari yuqoridagi kabi holatlardan so'ng, albatta qayta tiklanishi darkor. Shuningdek, bu usuldan quyidagi sabablarda: spermitsid yoki diafragma va qalpoqchalarga nisbatan shaxsiy sezgirlik kuchayganda, qin avtonomiyasi o'zgariganda, jinsiy yaqinlik paytida og'riq hissi paydo bo'lganida, anamnezdagi infeksiyon-toksik shok holati kuzatilganda hamda tug'ruqdan so'ng dastlabki 12 hafta davomida foydalanish man etiladi.

Bachadon ichi spirali

Bachadon ichi spirali — atrofida mis sim o‘ralgan kichkina plastmassa moslamadir. U vrach tomonidan ayolning bachadoniga o‘rnatiladi. Bachadon ichi spirali hozirgi vaqtda eng keng tarqalgan, ko‘pchilik ayollar tomonidan foydalanilayotgan vosita hisoblanadi.

Uning afzalligi shundaki: u uzoq muddat davomida homilador bo‘lib qolishdan saqlanish imkoniyatini beradi.

Kamchiligi: u bachadon yallig‘lanish xavfini oshirishi mumkin. Undan foydalanadigan ba‘zi ayollarda hayz qoni odatdagidan ko‘proq va uzoqroq bo‘ladi. Teri-tanosil kasalliklari, jinsiy aloqa yo‘li bilan yuqadigan kasalliklardan himoya qilmaydi.

Inyeksiyali kontratseptivlar

Inyeksiya (ukol qildirish) usuli har 2—3 yoki har oyda ukol qildirish orqali amalga oshiriladi. Bu usul odatda 35 yoshdan katta ayollarga tavsiya etiladi.

Bu usulning samarasi shundan iboratki, ukol qildirilgandan keyin, ko‘rsatilgan muddat ichida kutilmagan homiladorlikdan saqlanishning boshqa usullaridan foydalanishga hojat qolmaydi. Ukolni, albatta meditsina xodimi qilishi kerak.

Salbiy asoratlari: Inyeksiya hayz muntazamligining buzilishiga olib kelishi mumkin. OITS, JABYKlardan himoya qilmaydi.

Spermatsid vositalar

Zamonaviy spermatsidlar qator mamlakatlarda ishlatiladi. Ular krem, g‘alvirak, ko‘pik hosil qiluvchi tabletkalar, tamponlar, jele, eritmalar ko‘rinishida ma‘lum va turli prezervativlarga qo‘shimcha moslama sifatida ishlab chiqariladi.

Ta‘sir qilish mexanizmi: Ma‘lumki, qin ichida doimiy maxsus muhit mavjud. Jinsiy yaqinlashuvdan 10—15 daqiqa oldinroq qinga yuborilgan spermatsidlar, aynan shu muhitni o‘zgartirish hisobiga shahvat faoliyatini to‘xtatadi. G‘alvirak o‘z tarkibida zamonaviy spermatsid — nonoksinol — 9 ni tutib, bevosita spermazoid membranasini buzadi va natijada uning

faoliyatini zaiflashtiradi. Mazkur vosita qinga kiritilib, bachadon bo'yniga biriktirilishidan avval, spermatsid faolligini oshirish maqsadida suvda ho'llanadi.

Samarasi va afzalliklari: Keltirilgan bu usul, ayniqsa katta yoshdagi ayollar yoki nomuntazam jinsiy yaqinlikda bo'ladigan ayollar uchun juda qulay va eng muvofiq usuldir. Bu usul organizmning boshqa sistemalariga ta'sir qilmasligi, tibbiyot xodimlariga murojaat qilmasdan foydalanish mumkinligi bilan afzal hisoblanadi. G'alvirak qin ichida 24 soat davomida saqlanishi mumkin bo'lib, tarkibida spermatsid bo'lishi tanosil kasalliklaridan muhofaza qilish ta'siriga egadir.

Kamchiliklari: Jinsiy aloqa vaqtida turli noqulayliklar tug'dirishi mumkin. G'alvirak boshqa vositalarga nisbatan qimmatroq. Shuning uchun bu vositadan istagancha foydalanish cheklangan. Bu usulning oz samara berishi uni boshqa xil to'siqli usullar bilan birgalikda qo'llashga majbur etadi.

Noxush ta'sirlari: Qin devori yallig'lanishi yoki umuman allergik reaksiyalar ko'rinishida asoratlar kuzatilishi mumkin.

Tavsiyalar: Yuqorida ta'riflangan bu usulning samarasini oshirish maqsadida uni prezervativ, diafragma, servikal qalpoqchalar bilan birgalikda qo'llash mumkin. G'alvirak har bir jinsiy yaqinlashuvda qayta ishlatiladi. Va qin ichida 24 soatgina turishi mumkin, xolos. Spermatsidlardan tug'ruqdan keyingi dastlabki 6 oy davomida, homila oldirish, homilaning tushishi va hayz ko'rish vaqtida foydalanish qat'iy man etiladi.

9.3. GORMONAL SAQLANISH VOSITALARI

Murakkab gormonal saqlanish vositalari (MGSV). Gormonal saqlanish vositalari tarkibiga ayollar tuxumdonida ishlab chiqariladigan gormonlarning, ya'ni estrogen va progesteronning, sintetik analoglari kiradi.

Hozirgi davrda gormonal vositalar tarkibini asosan kam dozali estrogenlar (EE), ya'ni etinilestradiol va gestagenlar — 19 — nortestosteronlar, ya'ni noretinodrel (I avlod), noretisteron, etinodiol diatsetat, lenestrenol, levonorgestrel norgestrel (II avlod), dezogestrel, gestoden, norgestimat (III avlod) va 17 — gidroksprogesteron, medroksiprogesteronsetat va boshqalardan tashkil topgan. Ular bir qator xususiyatlari bilan boshqa vositalardan afzalroqdir. Uchinchi avlod gestagenlari

progesteron retseptorlariga oz miqdorida ham kuchli ta'sir qilib, ovulyatsiyani to'xtatish xususiyatiga ega bo'lishi bilan I va II avlod gestagenlaridan farq qiladi. Mutaxassislarining fikricha, ushbu vositalarning ahamiyati so'nggi o'n yillik ichida yuqori pog'onaga ko'tarildi.

Sababi, bu vositalar ko'pgina ijobiy xususiyatlarga ega. Avvalo bu vositalar mikrogrammlarda qo'llanadi, lipid modda almashinuvini buzmaydi, androgen faolligi nihoyatda kam bo'ladi va qolaversa, yurak-qon tomiri sistemasida patologik o'zgarishlarni keltirib chiqarmaydi.

Bo'yida bo'lishdan saqlovchi gormonal vositalarning turlari juda ko'p. Ular tarkibidagi gormonlarning nisbati va dozasiga ko'ra bir, ikki va uch fazali vositalarga bo'linadi.

Bir fazali vositalarning har bir tabletkasi bir xil nisbatda estrogen va gestagendan tashkil topgan, ular: marvelon (EE 0Y030 mg va 150 mg dezogestrel), rigevidon (EE 0Y030 mg va 0,150 mg levonorgestrel), mikroginon-28 (EE 0,30 va 0,150 mg levonoergesrel) kiradi.

Ikki fazali vositalarning birinchi o'nta tabletkasi faqat estrogenlardan iborat bo'lib, qolgan 11 dona tabletkaning tarkibi esa ham estrogen, ham gestagenlardan tashkil topgan. Bunga anteovin kiradi.

Uch fazali vositalardagi tabletkalar tarkibida estrogen va gestrogenlar miqdori va nisbati hayz siklining fazalariga munosib bo'ladi. Ba'zi MGSV lar 28 ta tabletkadan tashkil topgan bo'lishi mumkin. Bunday hollarda so'nggi 7 ta tabletkalar tarkibida gormon bo'lmay, ularda temir moddasi, vitaminlar bo'ladi hamda organizmni umumiy quvvatlantirish maqsadidadi qo'llaniladi. Bunday vositalar qatoriga trikvilar, triregol, triziston kiradi.

Ta'sir qilish mexanizmi: Gormonal vositalarning ta'sirida butun hayz sikli davomida tuxumdonlardan ishlab chiqariladigan estrogenlarning miqdori nihoyatda kam bo'lib erta follikul fazasiga to'g'ri keladi, natijada ovulatsiya ro'y bermaydi. Buning oqibatida bachadon bo'yni shillig'ining zichlashuvi va quyuqlashuvi yuz berib, spermatozoidning bachadon ichiga o'tishini cheklaydi. Shuningdek, endometriyning funksional va morfologik o'zgarishi implantatsiya jarayoniga to'sqinlik qiladi. Gormonal o'zgarishlar ta'sirida bachadon nayining harakatlanishi va bachadon tanasining qisqarishi notabiiy tus oladi,

shuningdek spermatozoid hamda tuxum hujayralarining to'g'ri yo'nalishi buziladi.

Samarasi va afzalliklari: Gormonal saqlanish vositalarini muntazam to'g'ri qabul qilish usulning samaradorligini ta'minlaydi. Gormonal vositalar yuqori samaradorligi, qabul qilishning qulayligi, organizmning oldingi holatini tiklash mumkinligi va nihoyat xavfsizligi bilan ajralib turadi.

35 yoshgacha bo'lgan ayollar organizmiga vositalarning ta'siri ularning homiladorligi va o'tishiga qaraganda ancha xavfsiz hisoblanadi. Homiladorlikni oldini oluvchi oral kontratseptivlar bir qator kontratseptiv bo'lmagan xususiyatlarga ham egadir. Gormonal vositalar kutilmagan homiladorlikdan 100 foiz saqlovchi usulgina bo'lib qolmay, balki yagona davolash xususiyatlariga ega bo'lgan asosiy vosita hamdir.

Ushbu vositalardan foydalanishda: hayz va hayz o'rtasidagi og'riqlarning kamayishi, ichki jinsiy a'zolarining o'tkir yallig'lanish kasalliklariga chalinish ehtimolini, xususan tuxumdon va endometriy xavfli o'smalarining (rak 50%gacha) qisqarishi, xavfsiz o'smalarining, xususan kista va sut bezlarining fibroadenomasi kasalliklarining kamayishi hamda hayz siklining to'g'ri tartibga solinishi, temir yetishmovchiligi anemiyasining keskin kamayishi kuzatiladi.

Kamchiliklari: Homiladorlikdan saqlanish uchun mo'ljallangan barcha vositalar singari, gormonal tabletka — preparatlar ham o'z kamchiliklariga ega. Ularga: gormonal preparatlarni oldindan ehtiyojdan ko'proq miqdorda jamg'arib olish, ularni saqlash, mazkur preparatlarning qimmatligi, ularni har kuni muntazam ravishda qabul qilib turish sharti, qabuldan so'ng ba'zan qo'shimcha noxush ta'sirlarning paydo bo'lishi, OITSDan himoya qilmasligi va depressiya holatlari kelib chiqishi kiradi.

Gormonal vositalarni qo'llashda bir necha qarshi ko'rsatmalar mavjud bo'lib, bu vositalardan 35 yoshdan o'tgan ayollar, kashandalar, og'ir qandli diabet, gipertoniya kasalliklariga duchor bo'lgan ayollar foydalanishlari aslo mumkin emas.

Noxush ta'sirlari: Gormonal vositalarning qo'shimcha ta'sirlarini keltirib chiqarish xususiyati ayol organizmida jinsiy gormonlarning kamayishi yoxud ko'payishi bilan izohlanadi. Eng ko'p uchraydigan asoratlar tarkibiga sut bezlarining qatqilashuvi, ko'ngil ozishi, bosh aylanishi, qusish, tana vazni-

ning ortishi, jinsiy ishtiyoqning soʻnishi yoki kuchayishi, baʼzi-
da depressiya, bosh ogʻrigʻi, teri qichishi alomatlari, hayz
oʻrtasida qonli ajralmalarning paydo boʻlishi kiradi.

Tavsiyalar: Zamonaviy 3-avlod gormonal vositalaridan
foydalanishda ularning tarkibidagi gormonlar miqdorining
kamligi sababli, koʻpgina ayollarga manzur boʻlmoqda. Bu
usulni ilk bor qoʻllamoqchi boʻlgan har bir ayol uning taʼrifno-
masi haqida maʼlumotlarga toʻla ega boʻlmogʻi lozim. Shu bi-
lan bir qatorda, mutaxassis vrach tomonidan bu usulni qoʻlla-
nishi mumkinligini aniqlash maqsadida tekshirilishi hamda bu
usuldan toʻgʻri foydalanish yoʻl-yoʻriqlari oʻrgatilishi, ayolga
mos keladigan xili tanlanib berilishi kerak.

Birinchi marta gormonal preparat hayz siklining 1-kunidan
boshlab 21 kun davomida, kuniga 1 tabletkadan bir xil vaqtda
isteʼmol qilib boriladi. Mabodo, baʼzi sabablarga koʻra biron
kun tabletkaga ichilmay qolsa, darhol qoʻsh doza qabul qilinishi
lozim boʻladi. Vositani qoʻllash davomida, dastlabki uch oy
mobaynida ayol mutaxassis vrach nazorati ostida boʻlishi, ke-
yinchalik, shaxsiy ehtiyojga qarab shifokor qabuliga borib tu-
rishi kerak.

Bilimlarni tekshirish uchun savollar:

1. Oilani rejalashtirish qanday ijtimoiy, iqtisodiy, psixologik, tib-
biy ahamiyatlarga ega?
2. Muqaddas kitoblar va oʻtmish mutafakkirlari asarlaridan,
oilani rejalashtirish masalalariga oid bildirilgan qanday fikr-mulo-
hazalarni bilasiz?
3. Oilani rejalashtirish deganda nimani nazarda tutiladi?
4. Nima uchun homiladorlikning oldini olish kerak?
5. Homiladorlikning oldini olishning anʼanaviy usullariga nimalar
kiradi? Ularning afzallik va kamchilik jihatlari nimalardan iborat?
6. Homiladorlikning oldini olishning yana qanday vositalari
mavjud?
7. Gormonal saqlanish vositalariga nimalar kiradi va ularning
afzallik va kamchilik jihatlari nimalardan iborat?

X b o b. OITS (SPID) VA JINSIY YO‘L BILAN YUQADIGAN KASALLIKLARNING IJTIMOIY-PSIXOLOGIK MUAMMOLARI VA ULARNING YECHIMI

10.1. OITS (SPID) VA JINSIY YO‘L BILAN YUQADIGAN KASALLIKLARNI BILISHNING ZARURLIGI

Jinsiy yo‘l bilan yuqadigan kasalliklar hozirgi davrda o‘ta jiddiy ijtimoiy va psixologik muammolardan biri bo‘lib hisoblanadi. Bunday kasalliklar o‘z ijtimoiy mohiyatiga ko‘ra muayyan bir mamlakatda keng tarqalgach, shu mamlakat aholisi sog‘lig‘iga yetkazadigan zarari, ularning asoratlarini yo‘qotishga ketadigan kuch va mablag‘lar, jamiyatga yetadigan ma‘naviy zararlar va uning eng ashaddiy oqibatlaridan biri yangi avlodni dunyoga keltiradigan jarayonlarga salbiy ta‘siri bilan o‘lchanadi.

Tanosil kasalliklarining ijtimoiy muammolar turkumiga mansubligini va bu kasalliklarni tarqalish sabablarini ko‘rib chiqish ularga yechim topishni osonlashtiradi. Bu borada bir qator fikrlarni aytib o‘tish maqsadga muvofiqdir. Bunda bir-biri bilan bog‘liq bir qancha sabablarni aytib o‘tish joizdir. Bunday sabablarning eng ahamiyatga moliklaridan biri demografik o‘zgarishlar bo‘lib, bunda aholi sonining ortishi, jinsiy moyillikning erta yuzaga kelishi, bolalarni, yoshlarni ko‘payishi va ular o‘rtasida jinsiy ta‘lim-tarbiyaning sust qo‘yilganligidir. Yana bir muhim sabab xulq va axloqdagi o‘zgarishlar hisoblanadi.

Bunga me‘yordagi jinsiy talab va shartlarning susayishi, taqiqlarning kamayishi, er-xotin o‘rtasidagi o‘zaro ishonchning buzilishi, jinsiy munosabatda ayollar ustunliklarining oshishi kiradi. Jinsiy tarbiyani to‘g‘ri va oqilona yo‘lga qo‘yilmaganligi ham muhim sabablardan biri hisoblanadi. Bunda ota-onalarning bolalarga ta‘sirining susayishi, jinsiy aloqa to‘g‘risidagi tushunchalarning o‘zgarishi, yoshlar o‘rtasida alkogolizm, narkomaniya, fohishabozlikni avj olishi, oilalarning ajralishi va

yuqorida bayon etilganidek, onalarni bir o‘zi yashashni afzal deb bilishlari va yoshlar o‘rtasida gomoseksualizm (besoqolbozlik)ni, orogenital jinsiy aloqalarning ko‘payishi, turli-tuman milliy axloqiy tushunchalarga zid videofilmlarni yoshlar ichiga kirib kelishi hisoblanadi. «Sog‘lom tanda sog‘ aql», — degan xalq hikmati juda o‘rinli va topib aytilgan. Darhaqiqat, sog‘lom inson to‘g‘ri fikrlaydi, o‘zi va jamiyat uchun munosib xatti-harakatlar qiladi, natijada bundan shaxsning o‘zi ham, oilasi ham, jamiyat ham katta manfaat ko‘radi. Agar inson nosog‘lom bo‘lsa, uning ma‘naviy, axloqiy fikrlashlari ham mantiqsiz, shuursiz, bema‘ni bo‘lishidan tashqari, uning ish qobiliyati (hatto fikrlash qobiliyati ham) susayadi. Oilaga va jamiyatga keltiradigan foydasidan ziyoni ko‘proq bo‘ladi.

Tabiiyki, yuqorida bayon qilinganlarning barchasi ijtimoiy muammo bo‘lib, bundan jamiyatga, shaxsning o‘ziga va oilasiga manfaat kelmaydi. Ayni paytda yuqoridagidek Davlat va jamiyat talabi va ruhiga zid keladigan xatti-harakatlar, axloqsizliklar, benomusliklar, munofiqliklar sodir bo‘ladiki, bularning barchasi yuqoridagi kasallikning kelib chiqishi, ildiz otishiga olib keladi.

Hozirda tanosil kasalliklardan zaxm va so‘zak davlat tomonidan tekin davolanadi. Ularning ovqati, dori-darmonlari ham kasalxonadagi o‘rinlari, ko‘rsatilayotgan tibbiy xizmatlar hammasi bepul bo‘lib, davlat budjeti hisobidan bemorlar kasaldan (sanatsiya) «tozalanishadi». Agar kasallik ilk davrda aniqlansa, ularning asoratlaridan inson xoli qoladi, davolanish sifatli kechadi. Ammo kasalliklar kech aniqlansa yoki avlodlarga o‘tsa, albatta bu holatlarda bemorni butkul va asoratsiz davolashni shubha ostiga qo‘yadi.

Bu holat mamlakat iqtisodiga, odamlar ruhiyatiga katta zarar yetkazadi. Masalan, bunday kasallikka chalingan odamlardan dunyoga kelgan bola tug‘ma zaxm bilan tug‘ilsa, u kelajakda jamiyatga foyda keltirish o‘rniga, aksincha faqat ziyon yetkazishi mumkin, xolos. Uni davolash, kelajakda sog‘lig‘ini nazorat qilinishi uchun mamalakatning ko‘plab mablag‘i sarf qilinadi. Bemorlarning o‘zi kasal bo‘lishidan ko‘ra boshqalarni zararlashlari eng ashaddiy ijtimoiy muammodir. Kasallikka chalinganlar ko‘pincha o‘zining ham, o‘zganing ham sog‘lig‘i haqida qayg‘urishmay tartibsiz jinsiy aloqa bilan shug‘ullanishadi, bu esa o‘z vaqtida jamiyat taraqqiyotiga putur yetka-

zadi. Ba'zi bir shaxslar 2 va undan ortiq tanosil kasalliklariga chalinib, ularni umr bo'yi o'zi bilan olib yurishi va boshqalarga ham yuqtirishi mumkin. Shunday bemorlar borki, jinsiy aloqalarda tartibsizlik tufayli bir vaqtning o'zida ularda 2—3 ta tanosil kasalliklar aniqlanadi. Bu esa jamiyatga juda katta ziyondir, kasallik soni qancha ko'p bo'lsa, ularning salbiy asoratlari ham shunchalik ayanchli bo'ladi va jamiyat uchun jiddiy ijtimoiy muammolarni tug'diradi.

Bundan kelib chiqadigan amaliy xulosa shuki, jinsiy kasallikni o'ziga yuqtirib olganlar eng avvalo davlat va jamiyatga, ikkinchidan oilasiga, atrofidagi odamlarga, eng mudhishi, o'zidan keyin sog'lom nasl qoldirishni xavf ostiga qo'yadilar.

Shu boisdan ham joylarda fuqarolar, mahalla jamoatchiligi, o'quv muassasalari, davlat va jamoat tashkilotlari, sog'lom oilalar o'z say'-harakatlarini birlashtirgan holda yengiloyoqlar, takaslanglar, alkogolizm, narkomanlar, fohishabozlar, qo'shmachilar, ayniqsa, jinsiy kasalliklarni tashuvchi kishilarni davlat va jamiyat manfaatlariga yot unsurlar sifatida ularga qarshi keskin kurashmoqlari kerak. Zotan bunday qilishni dinimiz va e'tiqodimiz manfaatlarini ham talab qiladi.

10.2. JINSIY YO'L BILAN YUQADIGAN KASALLIKLARNING TARQALISHI VA UNGA SABAB BO'LADIGAN OMILLAR

Tanosil kasalliklariga turli-tuman omillar, o'z belgi va xususiyatlari bilan kechuvchi yuqumlilik jarayonlari kiritilgan. Bu kasallik tabiatini diqqat bilan o'rganilsa unda bitta umumiylik borligini ko'ramiz. Ya'ni bu kasalliklar asosan yuqish orqali ko'payadi. Boshqacha qilib aytganda, sog'lom kishining kasallikka chalingan kishi bilan loqal bir marta kechgan jinsiy aloqasi muqarrar tarzda kasallikning yuqishiga olib keladi.

Hozirda «venerologiya» fanida («venera» — sevgi toji demakdir) 20 dan ortiq shu guruhga kiruvchi turli kasalliklar ma'lum va ular asosan jinsiy aloqa orqali yuqadi. Shu turkum kasalliklariga venerologiyada zaxm (sifilis), so'zak (gonoreya), trixamoniaz, yumshoq shanker, venerik linfagranulomatoz, donovanoz xlamidioz, likomlazmaz, gardnerellioz, genital uchuq (gerpes), o'tkir uchli kondilimalar, kandidozlar,

gepatit V, qo'tir, bitlilik, giardiaz, amerdiaz, amebiaz, yuqumli (kantagioz) mollyusk, sitemelegaliya va OITS (odamda immuntanqislik sindromi SPID) kiritiladi.

Jahon sog'liqni saqlash jamiyatining ma'lumotiga ko'ra zaxm, so'zak, trixamoniaz, xlamidioz dunyoda eng ko'p tarqalgan tanosil kasalliklari hisoblanib, epidemik jihatdan faqat gripp va bezgakdan so'nggi o'rinda turadi.

Shu jamiyatning xabariga ko'ra har yili dunyo bo'yicha 200 mln odamda so'zak, 250 mln trixaminoz, 200—250 mln ida xlamidioz, 100 mln mikoplazmoz va 50 mln aholida zaxm kasalliklari qayd etilgan.

Tanosil kasalliklari bir o'sib, bir kamayib turadi. Biz zaxm va so'zakning 50 yil ichida yurtimizda qanday tarqalganligi holatini tahlil qilganimizda, shu kasalliklarni bir xil sharoitda, yonma-yon tarzda 5 marta o'sgani va kamayganligining guvohi bo'ldik. Lekin ularning o'sib va kamayib borish jarayoniga turli vaqtlarda turlicha omillar sabab bo'lgan. Masalan, 1947—1953 yillardagi o'sishda ikkinchi jahon urushidan so'nggi jinsiy aloqalarning tartibsizligi sabab bo'lgan. Bu vaqtda erkaklarning kamligi va ayollarning ko'pligi ham ahamiyatga ega bo'lgan. Yana shunday misollarga 1966-yildan keyingi «Toshkent zilzilasidan so'nggi o'sishdagi holatga kelsak, bunda 1972-yilda shu o'sishning cho'qqisi kuzatilgan, ya'ni zaxmning o'sishi 100 ming aholiga 44ni tashkil qilgan, buni tibbiyotda intensiv ko'rsatkich deyiladi. Bu paytda ham zilzila oqibatlarini bartaraf etish maqsadida hasharga kelgan odamlarning migratsion jarayoni kuchayganligi sabab bo'lgan. Bu vaqt turli-turli joydan kelgan ishchi-quruvchilar orasidagi «erkinlik», ya'ni jinsiy bertartibliklar, ularning orasida esa tushuntirish ishlarining yetarli darajada olib borilmaganligi va ular kelgan vaqtlarida turli tibbiy tekshiruvlardan o'tkazilmaganligi yoki tekshiruvning to'liq bo'lmaganligi kasallik tarqalishining asosiy sabablaridan bo'lgan.

Zaxm va so'zakning respublikamizdagi hozirgi 5-cho'qqisi avvalgilariga o'xshash bo'lmagan o'ziga xos sabablarga bog'liqligi aniqlandi. Bu 5-o'sish zaxm bo'yisha asosan 1991-yildan boshlangan bo'lib, bu vaqt yuqoridagi intensiv ko'rsatkich (har 100 ming aholiga) 1,8 ni tashkil etgan. Shu vaqt ichida 1997-yil shu ko'rsatkich 47,3 ga yetdi. Lekin 1998-yil hisobiga bu ko'rsatkich 45,5 gacha kamaydi. Ammo bu pasayish

hech kimni xotirjam qilmasligi kerak. Agar soʻzak boʻyicha yuqoridagi koʻrsatkichni tahlil qilsak, 1997-yilda yurtimizda 100 ming aholiga 26,7 kasallik, 1998-yilda esa bu koʻrsatkich 27,5 taga oʻsgan.

Respublikamizda yuqorida qayd qilganimizdek, trixomoniaz ham oʻsgan. Agar 1997-yili har 100 ming aholiga 85,5 boʻlgan boʻlsa, 1998-yilda bu koʻrsatkich 100 tagacha oʻsgan. Bu kasallik ham oʻzining ashaddiy asoratlari bilan jinsiy aloqa bilan yuquvchi kasalliklar turkumiga kiradi. Hozirda respublikada asosan mana shu kasalliklar yuqori darajada uchraydi. Koʻpincha shu turkumga kiruvchi kasalliklar, yaʼni venerologiya faniga maʼlum boʻlgan kasalliklarni barchasi ham yurtimizda uchramaydi.

Yurtimizda xlamidioz, mikoplazmoz va gardnerellioz kasalliklarining diagnostikasi kam yoʻlga qoʻyilgan, lekin aniqlangan kasalliklar miqdori kamchilikni tashkil qilgan.

XX asr «vabo»si deb yuritiladigan jinsiy yoʻl bilan yuquvchi kasalliklardan biri OITS katta ijtimoiy muammoni tashkil etadi. Avvallari bu kasallik 1995-yilgacha yiliga bittadan qayd etilgan boʻlsa, 1996-yilda 3 ta, 1997-yilda esa 8 ta immunitet tanqisligi virusi mavjud boʻlgan odamlar topildi. Hozirda qoʻshni MDH davlatlari tajribasi shuni koʻrsatib turibdiki, agar zaxmning har 100 ming aholiga boʻlgan koʻrsatkichi 150 dan oʻssa, unda OITSni koʻpayish ehtimoli oshadi. Bu hozirda oʻziga xos indikatorlik vazifasini bajarayapti.

Shu boisdan yuqorida qayd etib oʻtganimizdek, har bir oʻsishning oʻziga xos sabablari boʻladi. Bu oʻsishda jinsiy aloqa orqali yuquvchi kasalliklar uchun eng asosiy sabablardan biri migratsion jarayondir. Shu bilan birga kasallik oʻsishida yangi omillar paydo boʻldi. Bular mayda, oʻrta biznes bilan shugʻullanuvchilar, olibsotarlar va ularning xotinlari hisoblanadi. Yaʼni bunda uy bekalari boʻlgan oʻynash va fohishalarning rolini alohida taʼkidlash kerak. Buni quyidagi raqamlar koʻrsatadi. Masalan, 15—17 yoshli bemorlarni Toshkent shahri boʻyicha 1998-yilda 44 tasi zaxm bilan kasallanishgan. Ular orasida 37 tasi qizlardir. 18—20 yoshli kasallarning 68%ini ayollar tashkil qiladi, 21—50 yoshlilarning esa 53%i ayollardir.

Hozirda kasalliklarning aniqlanishi, asosan kech amalga oshirilmoqda. Bu esa oʻz vaqtida aholi oʻrtasida tushuntirish ishlarining sust olib borilayotganligidan dalolat beradi.

Masalan, zaxmning 67,4% (1998-yilda) respublikada kech aniqlangan.

Yuqoridagi fikrlarni tasdiqlovchi misollardan yana shuni ta'kidlash joizki, avvallari kasalliklar asosan shaharliklar orasida ko'p uchragan bo'lsa, hozirda esa qishloq aholisi o'rtasida ham ko'paygan. 1998-yilda zaxm bilan qishloq aholisi orasida 34% dan ortiqrog'i kasallangan. Aholining shu qatlamida so'zak 30%ni tashkil etgan, lekin bular orasida ayollarning kasallanishi erkaklarga nisbatan kamchilikni tashkil etadi. Hozirda jinsiy aloqa orqali yuquvchi kasalliklarning tarqalishi avj olib turgan bir vaqtda har bir inson o'zining qadamini o'ylab bossa, o'rinli bo'ladi. Shundagina bu ixtimoniy kasalliklar tarqalishining oldi olinadi.

10.3. JINSIY ALOQA ORQALI YUQADIGAN KASALLIKLARNING OLDINI OLIISH CHORA-TADBIRLARI

Keyingi yillarda tanosil kasalliklarining oldini olish borasida ko'pgina ishlar qilinganligiga qaramasdan, ularning yil sayin oshib borishi bir qator muammolarni keltirib chiqarmoqda.

Kasalliklar past ko'rsatkichga ega bo'lgan paytda ularning oldini olish yuzasidan turkum ishlar susayganligi sababli kasallik kuchayganda bu sohadagi faoliyat ta'sirchanligini keng tahlil qilishni oshirish, bu sohada yangi ilg'or chora-tadbirlarni qo'llash zarur bo'lib qoladi.

Hozirda tanosil kasalliklarining o'sishi boshqa vaqtdagilardan farq qilganligi sababli tushuntirish ishlarini, kasallikning oldini olish chora-tadbirlarining yangi yo'nalishlarida izlanish va taxminlar asosida tashkil etishni taqozo qiladi.

Kundalik hayotda uchraydigan har xil vaziyatlar, pornografiya, ota-onalarning o'zaro munosabatlarining yomonligi, yoshlar o'rtasida narkomaniya, alkogolizm va fohishabozlikning rivoji, yoshlar o'rtasidagi gomoseksualizmni avj olishi, albatta shularga qarshi chora-tadbirlarni yangi yo'nalishlarini ishlab topishga undaydi.

Yuqoridagi sabablar, albatta bolalarning ruhiy holatiga ta'sir etadi va o'quv muassasalarida bu boradagi ta'lim-tarbiya ishlarini to'laqonli olib borilishiga xalaqit beradi. Ayni paytda bular milliy udumlarga rioya qilish chegarasidan chiqaradi.

Bularning hammasi tanosil kasalliklari bo'yicha birlamchi

profilaktikaning sustligidan dalolat beradi va bu kasalliklarning tarqalishidagi asosiy omillardan biri ekanligi isbot etiladi.

Shuning uchun hozirda hech narsani ayamasdan, aholini tanosil kasalliklari haqidagi axborotlar bilan to'liq ta'minlash zarur. Bunda har xil yoshga va uning jinsiga mos adabiyotlar bilan ta'minlash kerak. Ularda kasalliklarni belgilari haqida, ularning yuqish yo'llari va ularning oldini olish chora-tadbirlari ko'rsatilishi hamda odam eng avvalo o'zini va atrofida qilarning sog'lig'i uchun qayg'urishi lozimligini tushuntirish zarur. Birlamchi profilaktikani hozirda yurtimizda past darajada hisoblashadi. Lekin respublikada keyingi paytlarda gazeta va jurnallarda maqolalar, radio va televideniya chiqishlar biroz avj olmoqda, ammo yoshlar o'rtasida har xil tanosil kasalliklari haqida maxsus eshittirishlar hozircha kam. Birlamchi profilaktika uchun yoshlarga, hatto o'quvchi va talabalar uchun mos adabiyotlar chop etish va tarqatish foydadan xoli bo'lmas edi. Adabiyotlarning yetishmovchiligi, albatta, yoshlarni boshqa nomunosib adabiyotlarga pornografiya va behayo videofilmlarga murojaat etishlariga majbur qiladi. Bular, albatta, yoshlar tarbiyasiga salbiy ta'sir qilib, yoshlarni erta jinsiy aloqaga berilishiga sabab bo'ladi. «Keyingi pushaymon o'zingga dushman», deganlaridek, agar yoshlar bu jinsiy xulq bilan hayot sahnasiga chiqsalar albatta kech bo'ladi. Shuning uchun bu borada jiddiy ishlar olib borish shart.

Hozirgi vaqtda tanosil kasalliklarining oldini olish uchun barcha kuchlarni birlashtirish to'g'ri bo'ladi, bular hammasi bir-biri bilan chambarchas bog'liqdir. Bularga quyidagi yo'nalishlar kiritiladi: kasalliklarni tarqatish holatining targ'iboti, iqtisodiy omillarni izlash va ijtimoiy holatlarni tahlil etish va boshqalar birlashib tanosil kasalliklariga qarshi kurash samaradorligini oshiradi.

Tanosil kasalliklarining oldini olishda har bir inson ongida shaxsiy gigiyena qoidalariga rioya qilish haqida tushunchalarni kengaytirish ham o'ziga xos omillar hisoblanadi. Agar shu qoidalarga amal qilinsa, tanosil kasalliklarining oldini olishda shaxdam qadam qo'yilgan bo'lar edi. Buning uchun har bir inson begonalar bilan jinsiy aloqada bo'lgach, jinsiy organlarini tozalab, xo'jalik sovuni bilan yaxshilab yuvgach, margansovkali suyuq eritma bilan jinsiy organlarini yuvib, quritib, toza ichki kiyim kiyishi shaxsiy gigiyena qoidalariga kirishini tushuntirish

lozim. Hozirda butun jahonda barcha yoshdagilar orasida «xavfsiz seks» targʻiboti keng avj olgan. Bunda har bir jinsiy aloqa oldidan eng qulay oldini olish yoʻli — bu prezervativlardan keng foydalanish targʻibotidir. Albatta, targʻibot bilan birga ular keng savdo tizimida erkin boʻlishi va ularning baholari arzon boʻlishi lozim.

10.4. YOSHLARDA JINSIY XULQ VA TANOSIL KASALLIKLARI

Jinsiy aloqa orqali yuquvchi kasalliklarning bolalar va oʻsmirlar oʻrtasida yil sayin oʻsib borishi ularning ijtimoiy-psixologik holatlari qay ahvolda ekanligidan dalolat beradi desak xato qilmagan boʻlamiz.

Respublikamizda hozirgi vaqtda aholining 40%idan koʻpini 17 yoshgacha boʻlgan bolalar tashkil etadi. Bu esa oʻz vaqtida tanosil kasalliklari tarqalishining oldini olish borasida yangidan yangi yoʻl-yoʻriqlar izlab topishni talab qiladi.

Shulardan asosiysi, yoshlar orasida jinsiy xulq tarbiyasini yoʻlga qoʻyish hisoblanadi. Bu esa barchaning ishi boʻlib, hozirda bu ishda bir qancha kamchiliklar mavjud. Yoshlar orasida axloq normalarining talqini, avloddan avlodga oʻtib ketayotgan milliy tarbiyamiz talablarining eʻtibordan chetda qoʻlayotganligi, ularga amal qilmaslik, ota-onalar orasidagi munosabatlar, oiladagi muhit, turli tashqi taʻsirlar, tabiiyki, bolalar va yoshlar orasida tanosil kasalliklarining oʻsishiga sabab boʻladi.

Oxirgi paytlarda bolalar va oʻsmirlar orasida jinsiy aloqalar yoʻli bilan tarqalgan kasalliklar holatini koʻrib chiqsak, juda achinarli holning guvohi boʻlamiz.

Agar 1994-yilda 14 yoshli bolalar ichida 15 ta zaxm kasali qayd qilingan boʻlsa, 1995-yil 20 ta, 1996-yil 40 ta va 1997-yilda esa bu koʻrsatkich 61 taga yetgan. 61 tadan 37 tasi 14 yoshgacha boʻlgan qizlarda qayd qilingan boʻlsa, shulardan 72,5% ini qizlar tashkil etishi yanada achinarli holdir.

1998-yilda 18—20 yoshlilar orasida zaxmning tarqalganligini koʻrsak, bunda yana «yoqa ushlashga» majbur boʻlamiz. Bu guruh yoshlarning 62,7% i ayol-qizlar ekanligi jinsiy tarbiyaning oilada, jamoatchilik orasida qanchalik oqsayotganligidan dalolat beradi.

Shunday qilib, 1998-yilda zaxm bilan kasallanganlar orasida 14 yoshgacha boʻlganlar 0,5% ni, 15—17 yoshlilar 1,7% ni va 18—20 yoshlilar esa 77% ni tashkil qiladi.

Agar zaxm kasalligini qishloq aholisi orasida tarqalganligini koʻrsak, boshqacha koʻrsatkichlarning guvohi boʻlamiz. Masalan, zaxm 14 yoshgacha boʻlganlarda barcha kasalliklarning 0,7% ini, 15—17 yoshlarning 1,5%ini va 18—20 yoshlilarning 6,5%ini tashkil qiladi. Agar shularni jinsiy tomondan koʻrib chiqsak, 14 yoshgacha boʻlgan yoshlarda zaxmning 65,5%ini qizlarda koʻramiz. 15—17 yoshlilar orasida 62,2% ini va 18—20 yoshlilar ichida esa 57,7% ni qizlar tashkil qiladi.

Zaxmni uch guruh bolalar va yoshlar oʻrtasida tarqalganlik holatini kuzatsak, shu narsa koʻrinib turibdiki, asosan jinsiy moyillikning erta uygʻonishi va fohishabozlikning avj olishi omil vazifasini oʻtasa, asosiy sabab bu kasalliklar va ularning oldini olish haqidagi elementar tasavvurlarning yoshlarda yoʻqligidir.

Soʻzakni bolalar va yoshlar oʻrtasida tarqalish darajasini kuzatsak, yuqorida aytib oʻtilgan fikrlar oʻz tasdigʻini topadi.

Soʻzak 1998-yili har 100 ming aholiga nisbatan biroz oʻsdi (1997-yilda 26,7%) va 27,5% ni tashkil qildi. Soʻzak umumiy kasallanganlar orasida 14 yoshgacha boʻlgan bolalarda 1,1% ni, 15—17 yoshlilar orasida 4,9% ni va 19—20 yoshlilarning 10,4% ini tashkil qiladi. 14 yoshlilar orasidagi kasallanganlarning 84,7% ini, 15—17 yoshlilarning 50,5% ini va 18—20 yoshlilarning 48,4% ini qizlar tashkil qilgan. Bunda shuni qayd etish lozimki, ayollarda soʻzak diagnostikasi biroz qiyin, yaʼni ularda koʻpincha yashirin, surunkali soʻzaklar uchraydi.

Qishloq aholisi orasida soʻzak 1998-yilda barcha venerik kasalliklarning 33,8%ini tashkil qilgan boʻlib, 14 yoshgacha boʻlgan bolalar orasida 0,9%ni, 15—17 yoshlilarda 1,3% ni va 18—20 yoshlilar orasida 8,3% ni tashkil qilgan. 14 yoshgacha boʻlgan bolalarning 81,8% ini qizlar tashkil qilgan. 15—17 yoshli bolalar ichida soʻzak oʻgʻil bolalarda koʻproq qayd etilgan, yaʼni 66,6%ni tashkil qilgan. 18—20 yoshli oʻgʻil bolalar orasida ham soʻzak koʻp aniqlangan, yaʼni 57,6% ni tashkil qilgan. Bu holat qishloq aholisi orasida soʻzakning qizlar orasida kam aniqlanishi asosan u yerlarda jinsiy xulqning, qiz va oʻgʻil bolalarning oʻzaro yaqin munosabatlarining cheklanganligi-

dan, kattalar tomonidan qattiq nazorat ostida ekanligi bilan belgilanadi.

Shu yoshdagilar orasida jinsiy yo‘l bilan yuquvchi kasalliklar haqidagi bilimlari ko‘rib chiqilganda, qiziq natijalar olindi. Tanosil kasalliklari haqidagi bilimlarni sinash shuni ko‘rsatdiki, har xil kasallik haqida o‘quvchilar turlicha bilimga ega ekanlar. Eng yaxshi bilim shahar va qishloq yoshlari orasida odamlar immunitet tanqisligi sindromi (OITS) to‘g‘risidagi bilimlar ekanligi aniqlandi. Zaxm va so‘zak haqida maktab o‘quvchilari o‘rtasida bilimlar past darajada bo‘lib, shahar bolalari orasida qishloqdagi yoshlarnikidan ham pastligi isbot etildi. Bu esa shaharda maktab yoshlari orasida shu narsalar haqida axborotlar olish past darajada ekanligidan dalolat beradi. Nikohgacha jinsiy hayot tajribasiga ega bo‘lish-bo‘lmasligi haqida o‘ziga xos natijalar olingan. YUNESKO loyihasi asosida qo‘llanma mualliflari tomonidan maxsus o‘tkazilgan ilmiy tadqiqot natijalariga ko‘ra qishloq maktablaridagi 9-sinf qizlaridan 30%ga yaqini nikohgacha jinsiy hayot tajribasiga ega bo‘lishlikka qarshi emasligini bildirgan. Shaharda bu ko‘rsatkich 38%ni tashkil etgan. Shu raqamlardan kelib chiqqan holda, mazkur yoshda jinsiy hayotni rad etmagan va shu bilan birga jinsiy yo‘l bilan yuqadigan kasalliklar va ularning oldini olish vositalari haqida bilimlarning o‘ta sayozligi mazkur muammoni bugungi kunda nafaqat o‘zga davlatlar, balki O‘zbekistonda ham nihoyatda dolzarbligini ko‘rsatadi. Shu sababli ham ta‘lim va tibbiyot xodimlari yoshlar orasida zarur bo‘lgan bilimlarni berib borishlari va tushuntirish ishlarini keng tarmoqda olib borishlari hozirgi kunda ular oldida turgan eng muhim vazifalardan biridir. Bundan tashqari bolalarni shu tariqa bilimlarini oshirishda har xil jamiyatlar, jamoat turkumlari keng miqyosda tushuntirish ishlarini olib borishlari kerak. Shunday qilinganda bu kasalliklar soni kamaytirilib, inson salomatligiga putur yetkazishning oldini olgan bo‘lar edik.

Bilimlarni tekshirish uchun savollar?

1. Tanosil kasalliklari qanday yuqadi?
2. Bu kasalliklar turi hozirda nechta?
3. Tarqalganlik holati hozirgi kunda qanday?
4. Nima sababdan bu kasalliklar o‘zib turadi?
5. Oldini olish uchun asosan nimalarga amal qilish lozim?

6. Birlamchi profilaktika nima?
7. Tanosil kasalliklarining oldini olishda qanday omillarga murojaat qilish kerak?
8. Ikkilamchi profilaktika nima?
9. Shaxsiy gigyena nima?
10. Hozirda tanosil kasalliklarining tarqalish holati qanday?
11. Yoshlar orasida tanosil kasalliklari qay ahvolda?
12. Qishloq va shahar yoshlari orasida tanosil kasalliklarining farqi?
13. Yoshlar orasida tanosil kasalliklari haqidagi bilimlar qanday?
14. To'ygacha bo'ladigan jinsiy aloqaga qanday qaraysiz?

Mavzuga oid rivoyat

O'zing suymaganni boshqaga ravo ko'rma

Saodat asrida Payg'ambarimiz (s.a.v) as'hobi ila suhbatda edilar. Bir yigit kirib keldi va odobsizlik bilan:

— Yo, Rasululloh! Men falonchi ayol bilan yaqinlashmoqchiman, u bilan zino qilmoqni istayman, — dedi.

As'hobi kirom bu muomaladan qattiq xafa bo'ldilar. Ular orasida g'azablangan, yigitni urib Payg'ambarimiz (s.a.v) huzurlaridan chiqarib tashlamoqchi bo'lganlar bo'ldi. Ba'zilar do'q qildilar, chunki yigit nihoyatda hayosiz muomala qilgandi.

Suyukli Payg'ambarimiz (s.a.v): «Ul yigitga tegmang, beri kelsin», — dedilar. Yigitni yonlariga o'tqazib:

— Yigit, birovning onang ila bunday yomon ish qilishini istaysanmi? Bu jirkanch harakat senga xush keladimi? — deb so'radilar.

Yigit shiddat bilan:

— Yo'q, Rasululloh, — deb javob berdi.

Rasululloh (s.a.v):

— Unday bo'lsa, bu jirkanch ishni qilmoqchi bo'lganing — ayolning avlodlari, yaqinlari ham bundan xursand bo'lmaydilar. Agar bu xunuk ishni sening onang, singlingga qilsalar yaxshimi? Yoki xolang, amming va yoki qarindoshlaringdan biri ila shu ishni istasalar yaxshi ko'rasanmi? — deb so'rganlarida yigit o'rnidan sapchib turib «yo'q» deb javob berdi.

Rasululloh (s.a.v):

— Boshqa odamlar ham bu ishdan xursand bo'lmaydilar va

hech biri buni yaxshi koʻrmaydilar, — dedilar va yana soʻradilar:

— Ayt, singling shunday qilsa suyunasanmi?

Yigit:

— Yoʻq, aslo! — dedi qatʼiy va hech kim bilan bunday ishni xush koʻrmasligini aytdi.

Shundan keyin Hazrat Paygʻambarimiz (s.a.v) muborak qoʻllarini yigitning koʻksiga qoʻyib bunday duo qildilar:

— Allohim! Sen bu yigitning qalbini pokiza qil. Nomusi va sharafini muhofaza ayla va gunohlarini kechir.

Yigit Paygʻambarimiz (s.a.v)ning huzurlaridan xursand boʻlib chiqdi.

XI b o b. OILAVIY MUNOSABATLARNI O'RGANISHGA OID PSIXODIAGNOSTIK TESTLAR

11.1. YOSHLARNI OILAGA TAYYORLASHGA QARATILGAN TESTLAR

*Muhabbat degan narsa juda oz kishiga
nasib bo'ladir'on bir duri bebahodir.*

Abdulla Qodiriy

1- test. «Sevgi va yoqtirish mayli shkalasi» testi

Oila qurish motivlaridan biri sevgi-muhabbat hisoblanadi. Oilaviy munosabatlarning qay darajada kechishi ko'pincha shu motivga bog'liq. Lekin har qanday inson o'z his-tuyg'ularining sevgi obyektini, ya'ni tanlagan kishisiga nisbatan qanday ekanligini bilib olishi kerak.

Quyida keltiriladigan test shaxsdagi his-tuyg'ularidan sevgi va yoqtirishning darajasini aniqlashga yordam beradi. Buning uchun shu 14 ta tasdiqlarning ushbu javob variantlaridan birini belgilaysiz:

- a) ha, bu shunday;
- b) ehtimol shundaydir;
- d) u qadar bo'lmasa kerak;
- e) butunlay unday emas.

Bunda iloji boricha tez ishlashga harakat qiling.

Bu tasdiqlarning toq va juft o'rinda turganlarining ballarini summasini hisoblash orqali o'zingizdagi hissiyot turini aniqlashingiz mumkin. Buning uchun toq va juft tasdiqlar bo'yicha olgan ballaringizni hisoblab chiqing. Ya'ni toq sondagi tasdiqlar orqali sevgi darajasini, juft sondagi tasdiqlar esa yoqtirish (mayli) darajasini bildiradi.

Qaysi shkala bo'yicha ballaringizning ko'p ekanligi, sizning munosabatingizda shu his-tuyg'u turining ustunligini ko'rsatadi.

Muhabbat eng qadimiy va navqiron tushuncha. U shu kungacha qarigan emas, bundan keyin ham qarimaydi. U hamisha

T a s d i q l a r	a	b	d	e
1. Men unga mutlaqo hamma narsani ishonishim mumkin.	4	3	2	1
2. Birga bo'lgan vaqlarimizda bizning kayfiyatimiz doimo mos tushadi.	4	3	2	1
3. U faqat menikidir deb ayta olaman.	4	3	2	1
4. U juda aqlli kishi.	4	3	2	1
5. Uning uchun men mutlaqo hamma narsaga tayyorman.	4	3	2	1
6. Ko'pchilik hollarda, u odamlar bilan tanishgan vaqlarimizda ularga yoqa boshlaydi.	4	3	2	1
7. O'zimni noxush (yomon) his qilgan vaqlarimda faqat u bilan suhbatlashgim, hasratlashgim keladi.	4	3	2	1
8. Biz u bilan qalban o'xshashmiz deb o'ylayman.	4	3	2	1
9. Agar, usiz yashashga to'g'ri kelib qolsa, unda menga juda og'ir (qiyin) bo'lar edi.	4	3	2	1
10. Men unga o'xshagan bo'lishni xohlar edim.	4	3	2	1
11. Unga doimo yaxshi bo'lishi uchun men o'zimni javobgar deb his qilaman.	4	3	2	1
12. U menga nisbatan yaxshi munosabatda ekanligiga ishonchim komil.	4	3	2	1
13. Uning boshqalardan ko'ra, menga ko'proq ishonishini his qilish menga yoqadi.	4	3	2	1
14. U men bilgan qizlar (yigitlar) orasida eng jozibali (yoqimlidir).	4	3	2	1

oftob kabi qalbgaga yaqin, ammo har bir zamon, har bir avlod va har bir qalb uning yanada yangi, mazmunli, ko'rkam va fayzli bo'lishiga o'z hissasini qo'shadi.

T. Qorayev

2-test. «Bu katta sevgimi yoki yengil-yelpi yoqtirishmi?» testi

Quyida beriladigan savolli vaziyatlarga mos kelgan javobni tanlasangiz, u holda sizdagi hislaringizning qanday ekanligini bilib olish imkoni tugʻiladi. Javob namunasining oʻzingizga maʼqulini tanlayotganingizda miyangizga birinchi boʻlib kelgan fikrni tanlash maqsadga muvofiq ekanligini unutmang.

1. Uchrashuvga keta turib, Siz:
 - a) oʻzingiz yoqtirgan koʻylagingizni kiyasiz;
 - b) u yoqtirgan koʻylakni kiyasiz;
 - d) koʻylaklaringiz orasida eng yangisini kiyasiz.
2. Siz sevgilingizning ota-onalariga roʻbaroʻ kelib qolsangiz:
 - a) Siz bundan juda xijolat boʻlasiz;
 - b) bu siz uchun yoqimli va qiziqarli;
 - d) ularga duch kelmasam boʻlardi, deb oʻylaysiz.
3. Agar Sizning sevgilingiz Sizga kitob taqdim etsa:
 - a) Siz boshqa kitobga almashtirishga tayyorsiz;
 - b) shunday kitobni orzu qilardim, deysiz;
 - d) bexosdan «Menda bu kitobdan bor!», — deysiz.
4. Agar u sizga qoʻngʻiroq qilaman deb vaʼda bergan boʻlsa-da, lekin nechundir qilmasa:
 - a) Siz yigʻlaysiz;
 - b) kun boʻyi telefon oldida oʻtirasiz;
 - d) dugonangiz (doʻstingiz) bilan aylangani chiqib ketasiz.
5. Agar Siz uning onasiga yoqmasangiz, yaʼni uning onasi Sizni yoqtirmasa:
 - a) Siz uning onasi talablari bilan hisoblashasiz;
 - b) uning onasiga yoqish uchun astoydil harakat qilasiz (gul berasiz, yaxshi soʻzlashasiz);
 - d) onasidan yoqtirmaslik sababini soʻraysiz.
6. Agar Sizga u biror joyga borishni taklif etsa-yu siz uning moddiy ahvoli tang ekanligini bilsangiz, u holda Siz:
 - a) xarajatlarni birgalashib toʻlashni taklif etasiz;
 - b) shunchaki sayr qilishni taklif etasiz;
 - d) biror-bir mavzuda suhbat uyushtirasiz (yangi filmlar, tomoshalar haqida).
7. Janjallashib qolsangiz, janjaldan keyin Siz oʻzingizni aybdor ekanligingizni his qilsangiz ham, Siz:
 - a) uning qoʻngʻiroq qilishini, u birinchi boʻlib kelishini kutasiz;

- b) undan siz kechirim so‘raysiz;
- d) o‘rtoqlaringizga (dugonangizga) bo‘lgan janjalni o‘zingizni aybdor ko‘rsatmay so‘zlab berasiz.
8. Agar sizning sevgilingiz sportni sevsa, Siz:
- a) u bilan musobaqalar tomosha qilgani borasiz;
- b) uning «xobbi»sini, qiziqishini ma’qullaysiz;
- d) uyda yolg‘iz qolishni afzal ko‘rasiz, gohida uning xob-bisi ustidan kulasiz.
9. Siz tasodifan ilgari yoqtirgan kishingiz bilan ko‘chada uchrashib qolsangiz, Siz:
- a) u bilan uchrashishdan voz kechasiz;
- b) unga, endi boshqa kishini sevishingizni aytasiz;
- d) o‘tgan damlaringizni eslab, u bilan uchrashuvga rozi bo‘lasiz.
10. Sevganingiz bilan uzoq ayriliqdan Siz:
- a) yolg‘izlikdan qiynalmaslik uchun, dugona yoki do‘st-laringiz bilan birga vaqt o‘tkazasiz;
- b) yolg‘izlikda o‘zingiz vaqt o‘tkazasiz va doimo (sev-ganingizga) maktublar yozasiz.
- d) undan oldingi yoqtirgan odamingiz bilan uchrashishga harakat qilasiz va unga o‘zingizni bildirasiz.

Test natijalarini baholash:

№	a	b	d	№	a	b	d
1.	2	3	1	6.	2	3	1
2.	2	3	1	7.	2	3	1
3.	2	3	1	8.	2	3	1
4.	2	3	1	9.	2	3	1
5.	2	3	1	10.	2	3	1

Test natijalari tahlili:

15 balldan kam: O'zingizni va uni aldashingiz behuda, siz uni sevmaysiz.

15—28 ball: Sizning o'ylashingizcha, Siz uni sevib qolgan-siz, lekin buni aniq ishonch bilan aytish asosli emas.

28 balldan yuqori: Siz haqiqatan ham uni sevasiz.

Agar sevsang, muhabbatingga arziydiganni sev. Sevilgan odam Ptolomey yoki Aflotun darajasida bo'lishi shart emas, lekin oz bo'lsa-da, idrok egasi bo'lmog'i kerak.

«Qobusnoma»dan.

3-test. «Siz uni qay darajada sevasiz?» testi

Quyidagi test orqali sevgi obyektigizga nisbatan sizdagi hissiyot darajasini bilib olish mumkin bo'ladi. Buning uchun qo'yilgan savolga javoblarning uchtasidan birini tanlashingiz zarurdir va tanlash jarayonida uzoq o'ylamaslik kerak bo'ladi.

1. Siz odamni bir marta ko'riboq, shu onning o'zida sevib qolish mumkinligiga ishonasizmi?

- a) nimaga bo'lmas ekan, aslida shuning o'zi haqiqiy sevgi;
- b) bunaqasi bo'lmaydi, bu sevgi emas;
- d) ba'zan shunaqasi ham bo'lib turadi.

2. Agar Sizning do'stlaringiz unga shubha, nafratli munosabatda bo'lishsa, siz uni sevgan bo'larmidingiz?

- a) so'zsiz;
- b) o'ylaymanki, ha.
- d) hech qachon.

3. Siz u bilan oldin ko'rgan filmingizni yana qaytadan ko'rgani borarmidingiz?

- a) agar u buni iltimos qilsa (so'rasa) borgan bo'lardim.
- b) buni qilishdan baxtiyor bo'lardim.
- d) Siz kinodan so'ng ham uchrashishingiz mumkin.

4. Agar u sizning do'stlaringizga yoqmasa, unda Siz nima qilgan bo'lardingiz?

a) do'stlarim bilan munosabatlarimni aniqlab olgan bo'lardim;

- b) to'g'ri tanlaganligimdan shubhalanardim;
- d) bunaqasini tasavvur qila olmayman.

5. U haqda gapirayotgan vaqtingizda dastavval nimani eslaysiz?

a) qaddi-qomatini, yoqimli yuzini, ba'zan chiroyli sochini;
b) aqlini, ma'lumotlilikini, tarbiyalanganligini, o'zini tuta bilishligini, gaplashganlikdagi tetik manerasini, ba'zan samimiyligini.

d) nima to'g'ri kelsa shuni, chunki o'zim tanlaganligimning barcha afzalliklarini men sanab o'tishga qodir emasman.

6. Sizlar birga bo'lmagan vaqtlaringizda, u nima bilan mashg'ul bo'lishligini bilasizmi?

a) hozircha Siz o'zingizning raqibingiz (raqibangiz) yo'qligiga ishonasiz, shuning uchun bunaqa arzimagan narsalar bilan boshingizni qotirib o'tirmaysiz;

b) ha, chunki biz doimo oxirgi uchrashuvimizdan so'ng o'tgan vaqtlarda har birimiz bilan nima hodisa ro'y berganligini bir-birimizga gapirib beramiz;

d) biz ikkalamiz ham erkinmiz, shuning uchun u nima xohlasa shuni qilishi mumkin.

7. Bir kunmas bir kun Sizlarning munosabatlaringizga yakun yasalishini tasavvur qila olasizmi?

a) men bu haqda o'ylashga jur'at eta olmayman;

b) ertami kechmi, bu, albatta ro'y beradi.

d) biz bir-birimizga shu qadar bog'lanib qolganmizki, bunday bo'lishi mumkin emas.

8. Hayot so'zsiz go'zal, faqat ikkovlon bo'lsa?

a) agar odam sevgan bo'lsa, aks holda u buni tasavvur ham qila olmaydi;

b) ha, yolg'izlikda zerikarli bo'ladi;

d) birgalikdagi hayot, faqat bir-birini haqiqatan sevuvchi ikki qalb uchun go'zal.

9. Agar Sizlar ikkovingiz yolg'iz qolgan bo'lsangiz, hayotning «buyuk» masalalari haqida gaplashasizlarmi?

a) bunga deyarli vaqt yetmaydi;

b) nimaga kerak?

d) ha, ko'p gaplashamiz.

10. Sizda u bilan tanishgan vaqtingizdagiga qaraganda boshqa odam bo'lib qolganligi haqidagi tasavvur bormi?

a) Siz uni qanday tasavvur qilganigizcha qoldi;

b) u boshqacha odam bo'lib chiqdi, biroq u shundayligicha sizga yana ham ko'proq yoqadi;

d) albatta, u dastlabki daqiqalarda tasavvur etilganidan ideal emas.

Test natijalarini baholash:

№	a	b	d	№	a	b	d
1	10	8	7	6.	4	7	0
2.	7	3	1	7.	9	4	7
3.	6	7	3	8.	9	1	7
4.	10	2	7	9.	2	1	7
5.	2	7	10	10.	10	7	5

Test natijalari tahlili:

30 balldan kam bo'lsa: balkim siz uchun do'stona munosabatlar uning shaxsidan muhimroqdir. Balkim siz uni yetarli darajada bilmasdirez, aniqroqi uning tashqi ko'rinishidan qoniqasiz xolos. «Mana qanday g'alabaga erishdim, kimni o'zingga rom qilib oldim!», — degandek. Ba'zan bunday holat yoqimli hamdir, biroq ehtiyot bo'ling, axir Siz birovlar uchun emas, balki o'zingiz uchun juft tanlayapsiz!

31 dan 65 ballgacha: Ideal sevgi shunaqa: Siz o'z tanlaganingizning tashqi ko'rinishini ham, xarakterini ham sevasiz, uning nafaqat afzalliklarini, yaxshi xislatlarini qadrlab qolmay, balki yaxlitligicha qabul qilasiz. Siz uni bilishga va tushunishga intilasiz. Albatta, sizga o'z hayotingizni bajonidil baham ko'rishni istagan odamingiz bilan qiziqmasangiz, yana boshqa kim bilan qiziqasiz. Siz ikkovingiz hamma narsaga qodir ekanligingizni his qilasiz.

65 balldan ko'pi: Sevgi — ajoyib narsa! Faqat u agar ikkovlon sevgining o'zini emas, balki bir-birlari sevsa uzoq davom etishi mumkin. Siz o'z predmetingiz bilan shu qadar mashg'ul bo'lib ketgansizki, odamning o'zini ko'rmaysiz, balkim u haqidagi o'z tasavvuringizga asoslanasiz. Balkim siz o'z sevgilingizda, agar uni o'z fantaziyangizda yaratilgan ideal obrazgagina asoslanib qolmay, uni yaqindan bilishga intilsangiz pushaymon bo'lmaysiz.

Sevgi barcha tuyg'ular ichida eng qudratlisidir, shuning uchun ham u aql-u xayolni, qalb va vujudni egallab oladi.

F.Volter.

4-test. «Sevgi-muhabbatga loyiqmisiz?» testi.

O'zbekistonning taniqli yozuvchilaridan bo'lgan Pirmqul Qodirov ta'kidlaganidek «Sevgi — bu shunday bir ulug' va ilohiy so'zdirki, kimdir bu so'zni bir gap bilan, kimdir ko'p gap bilan, va yana kimdir aytolmay qoladi». Quyida taklif etilayotgan test biz oilaviy hayot kechishi yoki kimgadir keraklilik hissi bo'lishi uchun shaxsning o'zi bu hisga loyqligini aniqlash imkonini beradi. Buning uchun siz quyidagi gaplarni «ha» yoki «yo'q» so'zlari bilan tasdiqlashingiz kerak bo'ladi.

1. Erkak kishi, menimcha, hamisha ayolga nisbatan faolroq bo'lishi kerak.

2. Men sevimli kishimga hatto arzimasa sababga ko'ra ham shodlik bag'ishlashni yaxshi ko'raman.

3. Begona kishilar orasida sevimli, muloyim bo'lishdan o'zimni yo'qotib qo'yaman.

4. Sevimli kishimga o'zimni nihoyatda zarur, deb hisoblayman.

5. Hamkorlikdagi hayotning 15 yilidan keyin xislatlar asosiy narsaga aylanadi.

6. Men osonlik bilan o'z his-tuyg'ularimni namoyon etaman va ular haqida bamaylixotir gapira olaman.

7. Farzandlarim, uyim, xislatlarim bo'lmaganida hayotimni o'zgartirardim.

8. Taqdirim bilan bog'liq bo'lgan kishi men uchun eng aziz va mehribon inson sanaladi.

9. Ochig'ini aytganda, sevgi nima ekanini aytishga qiynalaman.

10. Men sevadigan inson bilan oramizda yuz berayotgan narsalar juda muhim va asosan o'zim uchun.

11. Men sevgilimni sog'inishdan ko'ra, uni ko'proq rashk qilaman.

12. Taqdir meni bog'lagan insonni juda sevaman.

13. Ayrim paytlari sevgan insondan charchab ketaman.

14. Har doim suyuqli kishini shod etishga harakat qilaman.

15. Ba'zi hollarda bir-birimizni tushunmayotgandek va turmushimizni turlicha tasavvur etayotgandek tuyuladi.

16. Oilaviy hayot muvaffaqiyatli bo'lishi uchun muhim qarorlarni er-xotindan biri qabul qilishi lozim.

Test natijalarini baholash:

2,4,6,8,10,12,14,16 — savollardagi «ha» va

1,3,5,7,9,11,13,15 — savollardagi «yo'q»

javobiga 10 balldan, har bir savol belgisiga 5 balldan qo'shing.

Test natijalari tahlili:

100—160 ball. Siz his-hayajonga beriladigan odamlar turiga mansubdirlsiz. Chuqur sevish xislatiga egasiz va vafodor bo'la olasiz, o'z muhabbatingizdan tortinmaysiz va uni namoyon eta bilasiz. Ammo ba'zi bir holatlarda muhabbatingiz Siz uchun qayg'u-alam manbayiga aylanishi, yaqin kishingiz bilan munosabatdagi qiyinchiliklar haqiqiy fojiaga sabab bo'lishi mumkin. Sevgining murakkab san'atini o'rganib olish uchun barcha ko'rsatkichlarga egasiz, chunki sizda sevish va shunday javob his-tuyg'ularini uyg'otish qobiliyati mujassam.

50—99 ball. Siz ta'sirchan insonsiz. His-tuyg'u masalasi hayot uning hamma vaqt ham birinchi o'rinda turmasligini isbotlab bergan bo'lsa-da, siz uchun muhim ahamiyat kasb etadi. Shunday holatlar bo'lganki, tuyg'u butunlay sizni qamrab olgan, biroq bu vaziyatlarda o'zingizni yo'qotish xavfi sizdan yiroq. Realizm, sabr-bardosh, ayrim paytlarda g'urur — aynan shular sizning xatti-harakatingizni boshqarib turadi. O'zgarib turish xususiyatingiz sevgilingiz tomonidan unga nisbatan sovuqlik yoki erkatoqlik, deb qabul qilinishi mumkin.

5-test. «Nikohga ma'naviy tayyorgarlik» testi.

Tekshirilayotgan odam quyidagi keltirilgan 16 ta savol va tasdiqlarning har biriga berilgan javoblardan birini, ya'ni o'z qarashlariga mos kelganini tanlab javob berishi kerak.

Bunda: butunlay qo'shilaman — 5 ball, qo'shilaman — 4 ball, biror narsa deyish qiyin — 3 ball, qo'shilmayman — 2 ball, mutlaqo qo'shilmayman — 1 ball sifatida baholanadi.

1. Agar odamlar oila-oila bo'lib yashashni bas qilsalar, unda hayot nihoyatda jozibasiz bo'lib qolgan bo'lar edi.

2. Oilaviy hayotning yaxshi bo'lishida maxsus bilimlardan ko'ra omadning ahamiyati kattadir.

3. Erta boshlangan jinsiy hayot nafaqat sog'liqqa, balki bo'lajak oilaning muvaffaqiyatiga ham katta ziyon keltiradi.

4. Agar turmush o'rtog'i bilan yumshoq munosabatda bo'linsa, uning holati e'tiborga olinaversa, unga achinilsa, hamdardlik qilinaversa, o'z ko'zlaganingga erishish juda qiyin bo'ladi.

5. Topshirilgan ishni oxirigacha bajarish — bu men uchun burchdir.

6. Ota-onalar va ularning voyaga yetgan farzandlari bilan bo'ladigan nizolar bartaraf qilinib bo'linmaydigan muqarrar nizolardir.

7. Men o'z tengdoshlarim bilan bo'ladigan nizolarni bartaraf eta olaman.

8. Xotin (er) oldida o'z odatlaridan qaytishi yoki ularni o'zgartirishi kerak emas, chunki bu tobelikka olib keladi.

9. Har kim o'z baxtini yaratuvchisidir, degan ibora oilaviy hayotga butunlay taalluqlidir.

10. Men, oila ko'proq hayotdan qoniqqanlikka olib kelishiga ishonaman.

11. Agar odamda ezgulik, xushmuomalalik bor bo'lsa, demak oilaviy hayot uchun juda ko'p narsa bordir.

12. Agar oilaviy hayot xuddi orzu qilinganidek yaxshi tashkil qilinmayotgan bo'lsa, unda hech qanday chora uning buzilishining oldini ola olmaydi, shuning uchun yaxshisi ajralishgan ma'qul.

13. Men doimo ota-onamni tushunishga harakat qilaman, agar ularning talablari haqligiga ishonsam, ularga bo'ysunaman.

14. Kishining ayrim beparvoligi va yengiltakligi, hatto oilaviy hayotni mustahkamlaydi ham.

15. Kimki o'zini oilaviy hayotga to'la tayyorman desa, tezda o'zini qayta baholashga to'g'ri keladi. Chunki doimo nimanidir o'rganish va o'zida nimanidir o'zgartirishga to'g'ri keladigan narsalar mavjud.

16. Qarama-qarshi jins vakillari bilan muloqotda bo'lar ekan, odamga o'zini atay xushmuomala va sertakalluf tutishning zarurati yo'q.

Natijalarni qayta ishlash:

Tasdiqlarning yuqoridagi ro'yxatdagi tartib raqamlari bo'yicha toq va juft raqamli tasdiqlar bo'yicha olingan ballar yig'indilari alohida-alohida hisoblab chiqariladi.

S1 — toq nomerlar yig'indisi.

S2 — juft nomerlar yig'indisi.

Natija quyidagi formula bo'yicha aniqlanadi:

$$K = \frac{32 + S1 - S2}{64} \times 100\%$$

Agar topilgan son, ya'ni K 50% dan kam bo'lsa — shaxsning oilaviy hayotga ma'naviy tayyorgarligi past darajada bo'ladi.

Agar K 50% dan ko'p bo'lsa — oilaviy hayotga ma'naviy tayyorgarlik o'rtacha va yuqori darajada bo'ladi.

6-test. «Turmushga chiqishga tayyormisiz?» testi (qizlar uchun test)

Yoshlarning oila deb atalmish muqaddas dargohda yaxshi yashab ketishlari ko'p jihatdan ularning oilaviy hayotga jismoniy, ma'naviy, iqtisodiy, ijtimoiy, psixologik tayyorgarlik holatlariga ham bog'liq. O'zingizni bu jihatlardan o'rganib olmoqchi bo'lsangiz, ushbu testning savollarini diqqat bilan o'qib chiqib, ularga berilgan javoblardan o'zingizga ma'qulini tanlang va o'zingizni bilib oling.

1. Turmush qurganingizdan keyin o'z kasbingizni saqlab qolasizmi?

- a) 1-farzand tug'ilgach, ishga qaytaman;
- b) bunga astoydil harakat qilaman;
- d) yo'q, mening ishim qoniqtirmaydi.

2. Farzand ko'rishni xohlaysizmi?

- a) eng kami 2 ta;
- b) yo'q;
- d) turmush o'rtog'im xohlagani uchun.

3. Davralarda turmush o'rtog'ingiz boshqa ayol bilan qiziqayotganini sezib qolsangiz nima qilar edingiz?

- a) boshqa kishiga yoqishga harakat qilaman;

- b) janjal chiqaraman;
d) bu qilig'i meni ajablantiradi, lekin men sezdirmaslikka harakat qilaman.
4. Siz rashkchimisiz?
a) ha;
b) unchalik emas;
d) o'z turmush o'rtog'imga ishonaman deb o'ylayman.
5. Janjallashib qolganda kim past keladi?
a) men;
b) u;
d) bir marta, u bir marta men.
6. Siz shirin taomlar pishirishni yaxshi bilasizmi?
a) bunday bo'lish uchun o'qib olish kerak;
b) faqat bir necha taomlarnigina;
d) pishirishni juda-juda sevaman.
7. Bo'lajak turmush o'rtog'ingizdan yashiradigan sirlaringiz bormi?
a) yo'q;
b) ba'zan;
d) ba'zi bir narsalar borki, men ular haqida aytishga uyalaman.
8. Sizning turmush o'rtog'ingiz futbol ishqibozi bo'lsa-chi?
a) bu qiziqishni yo'qotishga harakat qilaman;
b) u tomoshaga ketganida men o'z sevgan mashg'ulotim bilan shug'ullanaman;
d) o'zim ham ishqiboz bo'lib olaman.
9. Ota-onangiz nikohi qanday?
a) chidasa bo'ladigan;
b) a'lo darajada;
d) ajrashishgan.
10. Sizningcha turmush o'rtog'ingiz ishga sho'ng'ib ketishi mumkinmi?
a) ha;
b) uning ishlari bilan qiziqmayman;
d) mansab hayotda uncha kerak emas.
11. «Moda» degan tushuncha sizlarda har xil qarashlar bo'lsa, siz nima qilgan bo'lardingiz?
a) yon berar edim;
b) rozi bo'lardim;
d) qarashlarini o'zgartirishga harakat qilardim.

12. «Sinash nikohlari»ga munosabatingiz qanday?

a) rozi bo'lmaz edim;

b) bir-birlarini yanada yaqinroq o'rganish deb tushunaman;

d) bu haqda biron nima deya olmayman.

13. Sizningcha ayol kishi turmush qurishdan oldin boshqa erkaklar bilan uchrashib yurgan bo'lsa, yaxshimi yoki yomonmi?

a) menimcha bu kerak;

b) yo'q;

d) vaziyatga qarab.

14. Turmush o'rtog'ingiz boshqa ayol bilan uchrashayotganini bilib (sezib) qolsangiz, kechirar edingizmi?

a) ha;

b) yo'q;

d) vaziyatga qarab.

Test natijalarini baholash:

Savol javob	1	2	3	4	5	6	7	8	9	10	11	12	13	14
a	2	3	2	1	2	1	3	1	2	1	3	3	2	2
b	3	1	1	2	1	2	2	3	3	2	2	1	1	1
d	1	2	3	3	3	3	1	2	1	3	1	2	3	3

Test natijalari tahlili:

14–23 ball. Balkim vaqt o'tishi bilan siz hayotga bo'lgan nuqtayi-nazaringizni, dunyoqarashingizni o'zgartirasiz. Hozircha sizlarning oralaringizda nizolar bo'lib turadi, chunki siz o'zingizni bo'lajak turmush o'rtog'ingizga o'rgana olmaysiz. Asosan sabr-toqatli bo'ling, kelgusida o'z turmush o'rtog'ingizga yon berishga odatlanishga harakat qiling.

24–32 ball. Siz uchun turmushga chiqish biroz ertaroqdir. Bu borada biroz yetilishingiz lozim. Balki bu boradagi, ya'ni o'zingizning turmushga tayyorgarligingiz borasidagi ikkilanishingiz bejiz emas. Umuman nikoh har doim ham ajralish emas. Siz turmush o'rtog'ingizni tushunasiz. Balki hayotda sizga hayotiy tajriba, o'z kuchingizga ishonch yetishmayotgandir. Agar o'z xatti-harakatlaringizni nazorat qilib borsangiz, sizdan yaxshi turmush o'rtoq chiqishiga imkoniyatingiz bor. Ko'proq

o‘qing, bu bilimlar ko‘proq sizga kuch qo‘shadi, o‘zingizni kasb-hunarga yo‘naltiring — bu sizning mustaqil bo‘lishingizga yordam beradi.

33—47 ball. Sizga «ha» degan odam baxtlidir. Sizning nikohingizda qora bulutlar paydo bo‘lmaydi (Sizning ishtirokingizda, ya‘ni siz tufayli emas, albatta). Lekin bu sizning qiziqishlaringizdan voz kechishingizni anglatmaydi. Siz juda aqlli, farosatli odamsiz. Bu fazilatlaringiz turmush o‘rtog‘ingizning shaxsiy qiziqishlariga yordam beradi. Shuning bilan birgalikda Siz o‘z mustaqilligingizga erishasiz.

11.2. OILA QURGANLAR UCHUN TESTLAR

Bir-birini bilish — bu bir-biri haqida hamma narsani bilish emas, bu bir-biriga nisbatan ishonchli va yoqimli munosabatda bo‘lish, bir-biriga ishonish demakdir.

A.Shveysar

1-test. «Siz bir-biringizni tushunasizmi?» testi

Sevgi o‘z yo‘liga, biroq turmush qurganlar, agar ular haqiqatan ham uzoq va baxtli umr qurishmoqchi bo‘lsalar, unda yana bir narsa, ya‘ni ularning bir-birlarini tushunishlari ham muhimdir. Shuning uchun ushbu test orqali Siz o‘z oilangizda bir-birini tushunish uchun qanday holatlar mavjudligini aniqlab olishingiz mumkin. Buning uchun berilgan savolga javob namunasining o‘zingizga ma‘qulini tez belgilashingiz kerak bo‘ladi.

1. Sizda orangizdagi munosabatni jiddiy hal qilib olish kerak, degan fikr mavjudmi?

- a) ha — 1 ball;
- b) yo‘q — 0 ball;
- d) munosabatlarni hal qilib olish foydasiz — 2 ball.

2. Agar siz muhim bir savol bermoqchi bo‘lsangiz, buni to‘g‘ridan to‘g‘ri, ortiqcha urinishlarsiz amalga oshirishingiz mumkinmi?

- a) ha — 0 ball;
- b) ha, lekin buning uchun qulay vaziyat talab etiladi — 1 ball;
- d) bu haqda so‘z bo‘lishi mumkin emas — 2 ball.

3. Turmush o'rtog'ingiz ko'pincha o'zini qiynoqqa solayotgan muammolar haqida indamaydi deb hisoblaysizmi?

a) ha — 1 ball;

b) tasavvur qila olmayman — 2 ball;

d) uning barcha muammolarini bilaman — 0 ball.

4. Har qanday vaqtda ham turmush o'rtog'ingiz bilan muhim narsalar haqida gaplasha olasizmi?

a) ha — 0 ball;

b) har doim emas, imkoniyat bo'lgan vaziyatni kutish kerak — 1 ball;

d) deyarli ko'p vaqtda yo'q, chunki uni bo'sh vaqti yo'q — 2 ball.

5. Siz bir-biringiz bilan suhbatlashganingizda gaplaringizni aniq o'ylab gapirasizmi?

a) ha, har bir gapimni o'ylab gapiraman — 1 ball;

b) yo'q, bir-birimizga nimani o'ylasak to'g'ri gapiraveramiz — 2 ball;

d) o'z fikrimni aytaman, lekin boshqaga ham quloq solaman — 0 ball.

6. Siz o'z muammolaringizni turmush o'rtog'ingiz bilan hal qilganingizda unga ham tashvish orttirayotgandek his qilasizmi?

a) ha, bunday tez-tez bo'ladi — 2 ball;

b) u meni muammolarimga e'tibor bermaydi — 1 ball;

d) u muammolarni men bilan doim hal etadi — 0 ball.

7. Sizning biringiz boshqalar bilan maslahatlashmagan holda muhim muammoni hal eta olasizmi?

a) shunday ham bo'ladi — 2 ball;

b) birgalikda hal qilamiz, lekin har birimiz o'z fikrimizda qolamiz — 1 ball;

d) birgalikda muhokama qilamiz va hal etamiz — 0 ball.

8. Siz umr yo'ldoshingizdan ko'ra ko'proq do'stlaringiz bilan o'z fikringizni bo'lishasizmi?

a) ba'zan shunday bo'lib turadi — 1 ball;

b) yo'q, men o'z muammolarimni turmush o'rtog'im bilan muhokama qilaman — 0 ball;

d) do'stlarim meni yaxshiroq tushunadi — 2 ball.

9. Turmush o'rtog'ingiz bilan gaplashganda siz boshqa narsalar haqida o'ylaydigan holatlar bo'lib turadimi?

a) shunday ham bo'lib turadi — 2 ball;

- b) yo‘q, men diqqat bilan eshitaman — 0 ball;
- d) agar uni jahli chiqqanini sezsam diqqat-e’tiborimni qaratishga intilaman — 1 ball.
10. Suhbat jarayonida siz fikrlaringizni oldin aytib olishga harakat qilasizmi?
- a) albatta — 2 ball;
- b) turmush o‘rtog‘im o‘zini o‘ylantirgan muammoni aytishi uchun imkon beraman — 0 ball;
- d) ikkalamiz birga muammolarni hal etishimiz zarur, deb hisoblayman. — 1 ball.

Test natijalari tahlili:

0—10 balgacha. Sizlarda har biringiz o‘z muammolaringiz haqida gapirib berish qabul qilingan. Shuning uchun sizning oilangizda o‘z muammolaringiz haqida gapirish yoqimlidir. Sizlar o‘z muammolaringizni bo‘lishasiz. Sizlarning har biringiz, o‘zingizni nima bezovta qilayotgan bo‘lsa, shu haqda gapirasiz va sherigingiz uni diqqat bilan tinglaydi. Sizni uydagilaringiz yaxshi tushunganliklari tufayli o‘z muammolaringizni boshqalar bilan bo‘lishish uchun zarurat yo‘q.

11—20 ballar. Sizlar bir-biringiz bilan o‘z muammolaringiz haqida maslahatlashmaysizlar, deb bo‘lmaydi. Biroq shunday masalalar borki, ular haqida Siz gapirmaysiz va ularni muhokama qilishga jur‘at eta olmaysiz. Bu esa begonalanishga olib keladi. Siz o‘zingizni tushunadigan odamni chetdan qidira boshlaysiz. Chunki Siz sizni tushunadigan kishi oldingizda bo‘lishini istaysiz hamda shunday kishini izlayapsiz.

Kelin-kuyovlar nikohga qadar hamma narsaga ko‘zlarini kattaroq ochib qarashlari, nikohdan keyin esa ba‘zan ko‘rib ko‘rmaganga olishlari kerak.

Madlen Skyuderi

2-test. «Oilangizda nizolar mavjudmi?» testi

Oilaviy hayot hamisha bayramlar, to‘ylar va betashvish kunlardan iborat emas. Oilaviy hayotda gohida tushunmovchiliklar, nizolar, ziddiyatli holatlar ham yuz beradi. Navbatdagi test oilangizdagi nizolarning mavjudligini aniqlaydi.

1. Siz uchun muhimi nima?
 - a) nikohning o'zi oilali kishidir, deb hisoblash imkoniyatidir — 1 ball;
 - b) turmush o'rtoqsiz, nikohsiz hayot yomon bo'lmas edi — 0 ball.
2. Nikohga yetilganlik bilan qarab, uni kattalarning o'yiniga o'xshaydi, deb hisoblaysizmi?
 - a) ha — 1 ball;
 - b) yo'q — 0 ball.
3. Ota-onangizga moddiy bog'langanmisiz?
 - a) ha — 1 ball;
 - b) yo'q — 0 ball.
4. Sizning nikoh va kutishlar borasidagi qarashlaringiz mos tushadimi?
 - a) ha — 0 ball;
 - b) yo'q — 1 ball.
5. Oila turmush tarzi, maishiy-xo'jalik sohasi haqida tasavvurlaringiz turmush o'rtog'ingiz hamda boshqa oila a'zolari bilan bir xilmi?
 - a) ha — 0 ball;
 - b) yo'q — 1 ball.
6. Munosabatlarni oydinlashtirishda nizo va kelishmovchiliklar tez-tez bo'lib turadimi?
 - a) ha — 1 ball;
 - b) yo'q — 0 ball.
7. Sizlarni umumiy qiziqishlaringiz, qarashlaringiz, mashg'ulotlaringiz mavjudmi?
 - a) ha — 0 ball;
 - b) yo'q — 1 ball.
8. Bolalaringiz nechta?
 - a) 2 ta va undan ortiq — 0 ball;
 - b) 2 tadan kam — 1 ball.
9. Bolalaringiz tarbiyasi qanday?
 - a) yuqori — 0 ball;
 - b) o'rtacha yoki past — 1 ball.

Test natijalari tahlili:

0—2 *ballgacha*. Ajralish sizning oilangizga xavf solayotgani yo‘q. Mustahkam oila qurish, qiyinchiliklarni yengish uchun barcha imkoniyatlar mavjud. Oddiy tortishuvlar o‘zaro munosabatlaringizga ta’sir ko‘rsatmaydi.

3—5 *ballgacha*. Sizning munosabatlaringiz taranglik chegarasida. Siz turmush o‘rtog‘ingizdan doim mamnun emas-siz. Siz doim ham o‘zingizni tuta bilmaysiz, qo‘lga ololmaysiz. Bunday vaziyatlar ajralish uchun xavflidir. Bunday holatlardan uzoqlashing. Oilaviy hayotingiz ayrim hollarda zerikarli tuyulsa ham, siz undan qoniqasiz. Sizning o‘zaro munosabatlaringizda muloqot madaniyatiga e’tibor bering. Bir-biringizga g‘am-xo‘rlik ko‘rsatishga harakat qiling.

6—9 *ballgacha*. Oilangizda ajralish vaziyati yuzaga kelgan. Oilaviy burchlarni taqsimlanishini haqiqat nuqtayi nazaridan ko‘rib chiqish, muammolarni bartaraf etish zarur. Oiladagi muloqot jarayonini o‘zgartirishga e’tibor bering, er va xotin har biringiz o‘zingiz uchun hayotiy qoniqmaslik sababini, turmush o‘rtog‘ingizni hayotdan qoniqmaslik sabablarini, imkoniyatlarini o‘rganib chiqish zarur. Bir-biringizga nazokatli, diqqat-e’tiborli, yumshoq, yaxshi niyat bilan murojaat qiling. O‘z navbatida bir-biringizga kamroq tanbeh bering. Er-xotinni bir-biri bilan bog‘laydigan, biriktiradigan xususiyatlarga ko‘proq intiling.

Yaxshi so‘z jon ozig‘i, yomon so‘z bosh qozig‘i

Xalq maqoli.

3-test. «Siz janjalkash insonmisiz?» testi

Gohida oilaviy munosabatlarda oila a’zolari orasida turli darajada kelishmovchiliklar va nizolar yuzaga kelishi mumkinligini bilamiz. Bunda esa insonning o‘zidagi janjalga moyillik darajasini ham inkor etib bo‘lmaydi. Siz o‘zingizni qanchalik janjalkash ekanligingizni aniqlamoqchi bo‘lsangiz, ushbu testni o‘zingizda sinab ko‘ring. Buning uchun savollarni diqqat bilan o‘qib, ularda keltirilgan javoblardan o‘zingizga ma’qulini tanlab javob bering.

1. Tasavvur qiling, jamoat transportida bahslashuv boshlandi. Siz qanday yo‘l tutasiz?

- a) janjaldan qochishga harakat qilaman;
- b) qo'shningiz, ya'ni aziyat chekkan kishi tomoni yoki kim haq bo'lsa o'shning tomonini olishingiz mumkin;
- d) har doim qo'shilasiz va oxirigacha o'z fikringizni rostligini isbotlashga harakat qilasiz.

2. Oila davrasida boshqalar tomonidan yo'l qo'yilgan xatolar uchun aybdorni tanqid qilasizmi?

- a) yo'q;
- b) ha, lekin unga nisbatan o'z shaxsiy munosabatingizga bog'liq ravishda;
- d) xatolar uchun har doim tanqid qilasiz.

3. Sizning oilada bevosita oila boshliqlari sizningcha samarasiz ko'ringan o'z ish rejasini bayon qilayaptilar. Sizga afzal tuyulgan o'z rejangizni taklif etasizmi?

- a) agar boshqalar sizni qo'llasa unda mayli;
- b) albatta, siz o'z rejangizni quvvatlaysiz;
- d) tanqid uchun sizni qattiq koyishlaridan qo'rqasiz va indamaysiz.

4. Siz o'z yaqinlaringiz, do'stlaringiz bilan bahslashishni yaxshi ko'rasizmi?

- a) faqat xafa bo'lmaydiganlar bilan;
- b) ha, lekin jiddiy, muhim masalalar bo'yicha emas;
- d) siz hamma uchun har qanday sababga ko'ra bahslasha olasiz.

5. Kimdir navbatsiz sizdan oldinga o'tib olishga harakat qilayapti, deylik, u holda:

- a) Siz undan kam emasligingizni hisobga olib oldinga o'tib olishga harakat qilasiz;
- b) norozi bo'lasiz, ammo ichingizda;
- d) o'z noroziligingizni ochiq aytasiz.

6. Tassavvur qiling, oilangizda biror ish bo'yicha tadbirlar taklif qilinmoqda, unda dadil fikrlardan bir qatorda xatolar ham mavjud. Bilasizki, sizning fikringiz hal qiluvchi bo'ladi. Qanday yo'l tutasiz?

- a) ushbu taklif bo'yicha ijobiy fikringizni aytasiz;
- b) taklifdagi ijobiy tomonlarini ajratib ko'rasiz va ishni davom ettirishga imkoniyat berilishini taklif etasiz;
- d) ishni tanqid qilasiz, chunki, yangilik bo'lishi uchun xatoga yo'l qo'yish mumkin emas.

7. Tasavvur qiling: qaynonangiz (eringiz, xotiningiz) Sizga

har doim iqtisod va tejamkorlik zarurligi to'g'risida gapiradi va o'zi bo'lsa doimo qimmat narsalarni xarid etadi. Siz bunga nima derdingiz?

a) ha, xarid qilgan narsasi o'ziga yoqsa uni ma'qullaysiz;

b) bu narsa didsizligidan dalolat deb bilasiz;

d) shundayligi tufayli u kishi bilan har doim janjallashib yurasiz.

8. Siz mahalla chekkasida chekib turgan o'smirlarni uchratib qoldingiz. Qanday harakat qilasiz?

a) boshqalarni yomon tarbiyalagan farzandlari uchun kayfiyatimni buzib nima qilaman, deysiz;

b) ularga tanbeh berasiz;

d) agar bu jamoat joyida bo'lganida ularning adabini bergan bo'lar edim, deysiz.

9. Restoranda, kafeda yoki magazinda sizning haqqingizdan urib qolishganligini sezdingiz. U holda nima qilasiz?

a) choychaqani bermaysiz;

b) boshqatdan hisob-kitobni talab qilasiz;

d) janjal bo'lishiga olib kelasiz.

10. Siz dam olish oromgohidasiz. Bu yerdagi xodimlar o'z ishlarini yaxshi bajarmasa, boshqa narsalar bilan mashg'ul bo'laversa, bu hol sizni achchiqlantiradimi?

a) ha, ammo buni o'zingizdan noroziligingizning aytganingiz bilan biror narsani o'zgartirish amri mahol;

b) ularning ustidan arz qilish yo'lini topasiz;

d) Siz noroziligingizni xodimlarga ochiq aytasiz.

11. Siz o'z o'smir o'g'lingiz bilan bahslashib uning haq ekanligiga ishonch hosil qildingiz. Siz bunda nohaq ekanligingizni tan olasizmi?

a) yo'q;

b) albatta, tan olaman;

d) nohaq ekanligingizni tan olsangiz bola oldida qanday obro'ga ega bo'lishingiz mumkinligini o'ylaysiz.

Ballarni hisoblash: a — 4 ball; b — 2 ball; d — 0 ball.

Test natijalari tahlili:

30—40 ballgacha. Siz farosatli odamsiz, janjalni xohlamaysiz. Hatto janjali holatni silliqlab olsangiz-da, bunday holatlardan osonlikcha qochasiz. Agarda mojarolarga aralashishingizga

to'g'ri kelsa, bu sizning oilaviy munosabatingizda, holatingizda va do'stlik munosabatlariningizda qanday aks etishini hisobga olasiz. Siz atrofdagilarga yoqimli ko'rinishga harakat qilasiz. Ammo ularga yordamga kerak bo'lib qolsa, yordam ko'rsatishga har doim ham o'tlanavermaysiz. Bu haqida boshqalar qanday fikrda ekanligi to'g'risida ham bir o'ylab ko'ring.

15—29 ballgacha. Siz to'g'ringizda janjalkash odam deyishadi. Bu Sizning oilaviy, shaxsiy va o'zaro munosabatlariningizga qanday ta'sir qilishidan qat'i nazar, o'z fikringizda dadil turasiz. Shuning uchun ham sizni hurmat qilishadi.

10—14 ballar. Siz tortishuv uchun sabab izlaysiz. Ammo ularning ko'pchiligi arziyasiz, ortiqchadir. Siz tanqid qilishni yaxshi ko'rasiz, ammo bu sizga foyda bermaydi. Hatto siz nohaq bo'lsangiz ham o'z fikringizni o'tkazishga harakat qilasiz. Agar sizni janjal qilishni yaxshi ko'radi desalar, xafa bo'lmaysiz. O'ylab ko'ring, Sizning xulq-atvoringizda nomukammallik nuqsoni yashirinmaganmikan?

Boshqalarning baxtini o'ylab o'z baxtimizni topamiz

Platon

4-test. «Nikohingizda pul muammosi» testi

Oilaviy hayot tashvishlarsiz hamda baxtli kechishi uchun albatta iqtisodiy jihatdan ham oqilona ish yuritish kerak bo'ladi. Navbatdagi test hayotimizda pulni iqtisod qilish yoki sarflash darajamiz qandayligidan xabardor bo'lishimiz kerakligini bildiradi. Buning uchun savolga tezda javob berishingiz lozim.

1. Sizning oilangizda moliyaviy muammolarni kim hal qiladi?

- a) otam;
- b) onam;
- d) ota-onam birgalikda;
- e) boshqalar.

2. Sizning yoshligingizda onangiz ishlaganmi? (Uy ishlari-dan tashqari)

- a) ha;
- b) yo'q;
- d) ha, ba'zida.

3. Sizning ota-onangiz quyidagilardan qaysilariga ega bo'lganlar?

- a) butun chiqimlar uchun umumiy jamg'arma mavjud edi;
 b) umumiy va alohida jamg'arma mavjud bo'lgan;
 d) pulning boshqa bo'laklari.
4. Siz o'zingizni pulga bo'lgan munosabatingizni qanday izohlaysiz?
 a) pul menda doimo yetishmaydi;
 b) pul menga zo'rg'a uchma-uch yetadi;
 d) yana nimalarnidir sotib olishim kerak, deb tejab-tergab ishlataman.
5. Pulni qanday sarflaganda o'zingizni yaxshi his qilasiz?
 a) o'zingizga (kiyim, mayda-chuyda narsalar, turli sayohat uchun);
 b) do'stlaringiz uchun (sovg'a, o'yin-kulgilar uchun);
 d) oila a'zolari uchun.
6. Agar siz kutilmaganda 50000 so'm yutib olsangiz, nimalarga sarf etar edingiz?
 a) hammasini kundalik chiqimlar uchun sarf qilardim;
 b) hammasini saqlab qo'yar edim;
 d) qarzlirim yoki to'lovlar uchun sarf qilardim.
7. Siz o'zingizni moliyaviy muammolaringizni hal qilishdagi qobiliyatingizni qanday baholar edingiz?
 a) a'lo;
 b) yaxshi;
 d) o'rtacha;
 e) yomon.
8. Sizda g'amgin holat mavjud bo'lib, o'zingizni notinch, deb hisoblasangiz, nima uchundir asabingiz tinch emas, shunda nima qilar edingiz?
 a) bu mavzuda yaqinlarim yoki tanishlarim bilan suhbatlashardim;
 b) do'konlarga yaxshi narsalar xarid qilish uchun borardim.
 d) sport bilan shug'ullanardim yoki sayrga chiqardim;
 c) uxlar edim.
9. Oilada moliyaviy masalalarni qanday hal etish zarur?
 a) er-xotin umumiy jamg'armasi bo'lib, chiqimlarni biri boshqarib turishi kerak;
 b) er-xotinlar umumiy jamg'armasi bo'lib, chiqimlar muammosini birgalikda hal etishlari kerak;
 d) er-xotin o'zlarining alohida pullari bo'lib, chiqimlar uchun alohida jamg'arma bo'lishi kerak.

10. Siz ayol (erkak) xohlasa o‘z mutaxassisligi bo‘yicha ish-
lashi mumkin, deb hisoblaysizmi?

a) albatta;

b) yo‘q;

d) bolalar ancha katta bo‘lib qolishsa, oilaviy iqtisodiy ho-
lat talab etsa ishlashi mumkin.

Ballarni hisoblash tartibi: agar har ikkalangizni javob-
laringiz bir xil bo‘lsa, har bir javob uchun 10 balldan, har bitta
javobingiz bir xil emas, lekin o‘xshash bo‘lsa, 5 balldan.
Javoblaringiz farq qilsa, 0 balldan hisoblab chiqing.

Test natijalari tahlili:

80—100 ballgacha. Sizlar o‘z shaxsiy moliyaviy muammo-
laringizni juda yaxshi hal eta olasiz. Sizning har biringiz
boshqa oilalarning moliyaviy muammolarini hal etishda yaxshi
maslahatchi bo‘la olasiz.

60 — 80 ballgacha. Sizning moliyaviy muammolarni hal
etishdagi qobiliyatingizni kamligi shaxsiy hayotingizdagi qiyin-
chiliklarni keltirib chiqaradi. Siz unga e‘tibor bering.

40—60 ballgacha. Baxt pulda emas. Ba‘zan moliyaviy
qiyinchiliklarni ortishi baxtsizlik holatlariga, his-tuyg‘uni
so‘nishiga olib kelishi mumkin. Sizlarni hozirgi kunda nima
uzoqlashtirayotganligi haqida o‘ylang.

40 balldan kam. Sizdan ko‘ra moliyaviy masalalarni yaxshi-
roq hal etadigan maslahatchini topmaguningizcha chiqimlar
uchun pulni sarf etmang. Sizning oilangizda psixoiqtisodiy
inqiroz mavjud. Siz yaxshi bir maslahatchi yoki psixologga
uchrashingiz zarur.

*Kimgadir baxtli ko‘ringan emas, balki o‘zini baxtli sezgan
odam baxtlidir.*

Publiliy Sir

5-test. «Siz baxtlimisiz?» testi (erkaklar uchun test)

Sharq oilasida erkakning o‘rni alohida, ya‘ni xonadon
hokimi sanaladi. Ammo bundan foydalanib o‘z huzur-halovati-
ni ko‘zlovchi erkaklar ham yo‘q emas. Siz o‘zingizni oilada
qanday tutasiz? Oilangizning huzur-halovati sizni qiziqtiradi-
mi? Mana bu savollarga e‘tibor bering.

	Savollar	ha	ba'zan	yo'q
1.	O'z hayotingizni qaytadan qurib chiqsangiz umringizni boshqatdan boshlashni xohlarmidingiz?	10	5	2
2.	Xotiningizni kiyinishda didi past deb o'ylaysizmi?	8	2	4
3.	Jahlingiz chiqsa oila a'zolaringizga baqirib hovuringizdan chiqasizmi?	7	3	5
4.	Kechqurunlari har doim uyda bo'lasizmi?	2	5	10
5.	Turmush o'rtog'ingiz yoqtirgan narsalar (gul, kiyim, kitob)dan ogohmisiz?	4	9	10
6.	Bo'ydoqlik yillaringizni tez-tez xotirlab turasizmi?	12	5	6
7.	Turmush o'rtog'ingiz bilan sayil (kino, teatr)ga tez-tez tushib turasizmi?	7	5	4
8.	O'z turmush o'rtog'ingizni boshqa ayollar bilan taqqoslash sizga yoqadimi?	9	2	1
9.	Mehmonga turmush o'rtog'ingiz bilan birga borishni istaysizmi?	8	2	3

Test natijalari tahlili:

69 va undan ko'p ball. Siz o'z oilangizda unchalik baxtli emassiz. Buning ko'p sabablari sizning xulqingiz bilan bog'liq. Endigi vazifa: oila a'zolaringizga, ayniqsa, turmush o'rtog'ingizga diqqat-e'tiboringizni kuchaytiring, uni shaxs sifatida qadrlang, shunda siz ham izzat ko'rasiz. Balki turmush o'rtog'ingizga bo'lgan sovuq muomalangiz uning sizga bo'lgan beparvoligidir. U holda turmush o'rtog'ingiz bilan jiddiy gaplashib oling. Bir-birlaringizni tushunishga harakat qiling. Jiddiy suhbatni kechi bo'lmaydi.

40—68. Siz o'z oilangizdan rozisiz. Oiladagi shart-sharoit sizni qoniqtiradi. Shunga qaramasdan ba'zan yoshlik xotiralari xayolingizni olib qochadi, ammo bu xayolparast ekanligingiz-

dan dalolat beradi va buning oilaga daxli yo‘q. Oilangizda halovat sizga yetadi.

33 dan kam ball. Ba’zida oilangiz bilan xarxasha qilib tura-siz. Oilada nimalar bo‘lmaydi, axir siz baxtlisiz.

Barchaga iltifotli bo‘l-u, ammo takallufsizlik qilma.

V. Shekspir

6-test. «Bag‘rikenglik qila olasizmi?» testi (ayollar uchun test)

Oilaviy munosabatlarda bag‘rikenglik, ya’ni hadeb hamma narsaga e’tibor beravermaslik, har narsani o‘ziga yaqin ol-maslikni bilib olish uchun biz o‘zimizni qanday ekanligimizni test yordamida sinab olishimiz mumkin. Bu borada ushbu test sizlarga qo‘l keladi, deb o‘ylaymiz.

1. Hozir do‘konda eng tig‘iz payt — odam juda ko‘p bo‘lishini bilsangiz ham xaridga chiqasizmi?

- a) boshqa paytda vaqtim bo‘lmaydi (3 ball);
- b) zarur bo‘lib qolsa (1 ball);
- d) hech qachon (2 ball).

2. Yoqtirmagan ko‘rsatuvingizni ko‘rishga o‘zingizni maj-bur qilasizmi?

- a) kamdan kam (1 ball);
- b) o‘zimga bog‘liq bo‘lib qolsa, hech qachon (2 ball);
- d) ko‘rib borishga harakat qilaman (3 ball).

3. Sizga muhabbat izhor qilib yurgan erkakning boshqa ma’shuqasi borligidan xabar topdingiz, deylik. Unga o‘z xatosi-ni tushunib yetib, anglab olishiga imkon berasizmi?

- a) o‘zimni aldashlariga yo‘l qo‘ymayman (2 ball);
- b) u chiroyli erkak bo‘lsa imkon beraman (3 ball);
- d) oldindan jiddiy gaplashib olaman (1 ball).

4. Dugonalaringiz mehmondorchilikka chaqirishgan, lekin borigiz kelmayapti, nima qilasiz?

a) ishonarli bahona topib bormay qo‘ya qolaman (2 ball);

- b) bu taklif go‘yoki esimdan chiqib qoladi (1 ball);
- d) borishga to‘g‘ri keladi (3 ball).

5. Yoz, quyosh — dengiz — Siz shunaqa mehnat ta’tilini orzu qilasizmi?

- a) men salqinni yoqtiraman (1 ball);
 b) menga qayerda bo'lishidan qat'i nazar bekorchilik qilib yotish maroqliroq ko'rinadi (3 ball);
 d) kim ham bunaqa ta'tilni orzu qilmaydi deysiz (2 ball).
6. Siz birovga sovg'a berdingiz-u, evaziga minnatdorchilik bildirmadi, qanday yo'l tutasiz?
 a) bu yaxshi emas (1 ball);
 b) bu odamga endi hech narsa sovg'a qilmayman (2 ball);
 d) hamma ham yaxshi tarbiya ko'rmagan (3 ball).
7. Sizni g'iybat qilgan dugonangiz bilan munosabat-laringizni aniqlab olayapsiz. Unga nima deysiz?
 a) deyarli hech narsa (3 ball);
 b) meni sendek dugonam yo'q, — deyman (2 ball);
 d) meni xafa qilganini, lekin yana kechirganimni aytaman (1 ball).

Test natijalari tahlili:

7—11 ball. Kimdandir xafa bo'lsangiz, gina-kuduratlar bosilgunga qadar undan o'zingizni chetga tortasiz. U bilan orani butunlay ochiq qilishni esa hech ham xohlamaysiz.

12—16 ball. Hammasi o'zingizni qay darajada aldangan yoki xafa qilingandek deb hisoblashingizga bog'liq. Har xil mayda-chuyda gaplarga e'tibor bermay, bag'rikenglik qilasiz. Lekin jiddiy gap bo'lsa, Sizni «eritish» g'oyat mushkul.

17—21 ball. Xatti-harakatlaringizda muntazamlilik yo'qligini o'zingiz ham yaxshi bilasiz. Tanish-bilishlaringiz shundan foydalanishga intiladilar. Lekin siz bundan tashvishga tushmay-siz. Ammo yodingizda tuting, har gal yon beradigan, «chegara»dan o'tib ketganlarga ham muloyim munosabatda bo'ladiganlarni yon-atrofdagilar yengiltak deb bilishlari mumkin.

Ayol kishi har qanday sharoitda ham ayol ekanligini unut-masligi darkor. Buyuk olmon adibi Xansi ta'kidlaganidek, «Menga yaxshi onalarni bering va men olamni baxtiyor qila-man». Shuning uchun oiladagi totuvlik va baxt ayol qo'lida ekanligini unutmang.

11.3. OILADA ER-XOTIN MUNOSABATLARINI O'RGANISH TESTLARI

1-test. «Oiladagi muloqotni o'rganish» testi

Quyida oiladagi o'zaro munosabatlar xususiyatlarini o'rganishga mo'ljallangan qator savollar berilgan. Ushbu savollarga 4 ta — «a», «b», «d» «e» variant javoblari keltirilgan. Ushbu savollarni diqqat bilan o'qib, o'zingiz uchun to'g'ri bo'lgan javob variantini belgilang.

1. Xotiningiz (eringiz) ikkalangizga ham odatda bir xil kitob, kino, spektakl va boshqalar yoqadi, deb aytish mumkinmi?

- a) ha;
- b) ha desayam bo'ladi;
- d) yo'q desayam bo'ladi;
- e) yo'q.

2. Xotiningiz (eringiz) bilan suhbatlashayotganingizda Sizda tez-tez o'zaro umumiylik, bir-birovni o'zaro to'liq tushunish hissi paydo bo'lib turadimi?

- a) juda kamdan kam;
- b) deyarli kamdan kam;
- d) deyarli tez-tez;
- e) juda tez-tez.

3. Sizlarda ikkalangiz uchun ham bir xil ma'no kasb etadigan va o'zlaringiz bajonidil ishlatadigan sevimli jummlaringiz, ma'noli so'zlaringiz bormi?

- a) ha;
- b) ha desayam bo'ladi;
- d) yo'q desayam bo'ladi;
- e) yo'q.

4. Siz xotiningizga (eringizga) biron-bir film, kitob, voqea va boshqalarni yoqish-yoqmasligini oldindan aytib bera olasizmi?

- a) ha;
- b) ha desayam bo'ladi;
- d) yo'q desayam bo'ladi;
- e) yo'q.

5. Siz bu to'g'risida aytmasangiz ham, xotiningiz (eringiz) o'zining gapirayotgan gapi yoki qilayotgan ishi sizga yoqish-yoqmasligini sezadi, deb o'ylaysizmi?

- a) qariyb har doim;

- b) deyarli tez-tez;
d) deyarli kamdan kam;
e) qariyb hech qachon.
6. Siz xotiningizga (eringizga) boshqa odamlar bilan bo'ladigan munosabatlaringiz haqida gapirib berasizmi?
a) deyarli hamma narsani gapirib beraman;
b) deyarli ko'p gapirib beraman;
d) deyarli kam gapirib beraman;
e) umuman hech narsa gapirib bermayman.
7. Xotiningiz (eringiz) bilan o'rtalaringizda qarindoshlar bilan qanday munosabatda bo'lish kerakligi haqida qarama-qarshi fikrlar paydo bo'lib turadimi?
a) ha, deyarli har doim bo'lib turadi;
b) deyarli tez-tez bo'lib turadi;
d) deyarli kam bo'lib turadi;
e) yo'q, deyarli hech qachon bo'lmaydi.
8. Sizni xotiningiz (eringiz) qay darajada yaxshi tushunadi?
a) juda yaxshi tushunadi;
b) ancha-muncha tushunadi;
d) juda kam tushunadi;
e) umuman tushunmaydi.
9. Biror narsadan xafa bo'lganingiz yoki asabiylashganingizni, buni bildirmaslikka harakat qilayotganingizni xotiningiz (eringiz) sezadi, deyish mumkinmi?
a) ha, xuddi shunday;
b) shunday bo'lsa kerak;
d) bunday bo'lmasa kerak;
e) yo'q, bunday emas.
10. Xotiningiz (eringiz) o'z muvaffaqiyatsizliklari va xatolari haqida sizga gapirib beradi, deb hisoblaysizmi?
a) deyarli har doim gapirib beradi;
b) deyarli tez-tez gapirib beradi;
d) deyarli kam gapirib beradi;
e) deyarli hech qachon gapirib bermaydi.
11. Biron-bir so'z yoki predmet sizlarning ikkalangizda ham bir xil narsani eslatadigan hollar bo'lib turadimi?
a) juda kamdan kam;
b) deyarli kamdan kam;

d) deyarli tez-tez;

e) juda tez-tez.

12. Siz uchun noxushliklar bo'lganida, kayfiyatingiz yomon bo'lganida xotiningiz (eringiz) bilan bo'lgan suhbatdan keyin o'zingizni ancha yengil his qilasizmi?

a) ha, deyarli har doim;

b) deyarli tez-tez;

d) deyarli kamdankam;

e) yo'q, qariyb hech qachon.

13. Xotiningiz (eringiz) uchun siz bilan muhokama qilish qiyin va noxush bo'lgan mavzu bor, deb o'ylaysizmi?

a) bunday mavzular juda ko'p;

b) bunday mavzular deyarli ko'p;

d) bunday mavzular deyarli kam;

e) bunday mavzular juda kam.

14. Xotiningiz (eringiz) bilan bo'ladigan suhbatda siz o'zingizni noqulay sezib, kerakli so'zlarni topa olmay qoladigan hollar bo'lib turadimi?

a) juda kamdan kam;

b) deyarli kamdan kam;

d) deyarli tez-tez;

e) juda tez-tez.

15. Xotiningiz (eringiz) bilan «oilaviy an'ana»laringiz bor-mi?

a) ha;

b) ha desayam bo'ladi;

d) yo'q desayam bo'ladi;

e) yo'q.

16. Xotiningiz (eringiz) kayfiyatingiz qandayligini so'zsiz tushunadimi?

a) deyarli hech qachon;

b) deyarli kamdan kam;

d) deyarli tez-tez;

e) deyarli har doim.

17. Xotiningiz (eringiz) bilan Sizning hayotga bo'lgan munosabatingiz bir xil deyish mumkinmi?

a) ha;

b) ha desayam bo'ladi;

d) yo'q desayam bo'ladi;

e) yo'q.

18. Xotiningizga (eringizga) o'zingiz uchun muhim bo'lgan, lekin unga bevosita aloqasi bo'lmagan yangiliklarni gapirib bermaydigan hollaringiz ham bo'lib turadimi?

- a) juda kamdankam;
- b) deyarli kamdankam;
- d) deyarli tez-tez;
- e) juda tez-tez.

19. Xotiningiz (eringiz) o'zining jismoniy holati haqida gapirib beradimi?

- a) deyarli hammasini gapirib beradi;
- b) deyarli ko'p gapirib beradi;
- d) deyarli kam gapirib beradi;
- e) deyarli hech qachon gapirmaydi.

20. Sizga bu haqda o'zi to'g'ridan to'g'ri aytmasa ham qilyotgan ishingiz, gapirayotgan gapingiz xotiningizga (eringizga) yoqish-yoqmasligini sezasizmi?

- a) deyarli har doim;
- b) deyarli tez-tez;
- d) deyarli kamdan kam;
- e) deyarli hech qachon.

21. Sizlarning ko'pchilik do'stlaringizni baholashdagi fikrlaringiz bir-birlaringizga mos keladi, deyish mumkinmi?

- a) yo'q;
- b) yo'q desayam bo'ladi;
- d) ha desayam bo'ladi;
- e) ha.

22. Xotiningiz (eringiz) sizga biron-bir film, kitob yoki boshqalar yoqish-yoqmasligini oldindan aytib bera oladi, deb o'ylaysizmi?

- a) ha, deb o'ylayman;
- b) ha desayam bo'ladi;
- d) yo'q desayam bo'ladi;
- e) yo'q deb o'ylayman.

23. Agar siz xato qilib qo'ygan bo'lsangiz, xotiningizga (eringizga) o'z muvaffaqiyatsizligingiz haqida aytasizmi?

- a) deyarli hech qachon gapirmayman;
- b) deyarli kamdan kam gapirib beraman;
- d) deyarli tez-tez gapirib beraman;
- e) deyarli hamma vaqt gapirib beraman.

24. Boshqa odamlar davrasida bo'lganingizda, atrofda bo'layotgan narsalarga qanday munosabatda ekanligingizni sezish uchun xotiningizning (eringizning) Sizga bir qarab qo'yishi kifoya bo'ladigan hollar bo'lib turadimi?

- a) juda kamdan kam;
- b) deyarli kamdan kam;
- d) deyarli tez-tez;
- e) juda tez-tez.

25. Xotiningiz (eringiz) nechog'li darajada Siz bilan ochiq, deb hisoblaysiz?

- a) butunlay ochiq;
- b) ochiq bo'lsa kerak;
- d) ochiq bo'lmasa kerak;
- e) umuman ochiq emas.

26. Sizni xotiningiz (eringiz) bilan oson muomalada bo'la oladi, deyish mumkinmi?

- a) ha;
- b) ha desayam bo'ladi;
- d) yo'q desayam bo'ladi;
- e) yo'q.

27. Bir-biringiz bilan munosabatda tez-tez hazillashib (jin-nilik qilib) turasizlarmi?

- a) juda kamdan kam;
- b) deyarli kamdan kam;
- d) deyarli tez-tez;
- e) juda tez-tez.

28. Xotiningizga (eringizga) o'zingiz uchun juda muhim narsa to'g'risida gapirib berib, keyin ortiqcha gapirib qo'yganingiz uchun pushaymon bo'lgan paytlaringiz bo'lib turadimi?

- a) yo'q, deyarli hech qachon;
- b) deyarli kamdan kam;
- d) deyarli tez-tez;
- e) ha, deyarli har doim.

29. Agar xotiningizning (eringizning) kayfiyati yomon bo'lsa, Siz bilan gaplashgandan keyin ancha yengil tortadi, deb o'ylaysizmi?

- a) yo'q, deyarli hech qachon;
- b) deyarli kamdan kam;
- d) deyarli tez-tez;
- e) ha, deyarli hamma vaqt.

30. Siz xotiningiz (eringiz) bilan qay darajada ochiqsiz?

- a) butunlay ochiq;
- b) ochiq bo'lsam kerak;
- d) ochiq bo'lmasam kerak;
- e) umuman ochiq emas.

31. Xotiningiz (eringiz) biror narsadan xafa bo'lganini yoki asabiylashganini sizdan yashirishga harakat qilsa ham har doim Siz seza olasizmi?

- a) ha, bu shunday;
- b) shunaqaroq;
- d) bunday bo'lmasa kerak;
- e) yo'q, bu bunday emas.

32. Siz uchun muhim bo'lgan biron-bir masala bo'yicha qarashlaringiz xotiningizning (eringizning) qarashlariga mos kelmay qoladigan hollar bo'ladimi?

- a) juda kamdan kam;
- b) deyarli kamdan kam;
- d) deyarli tez-tez;
- e) juda tez-tez.

33. Ba'zan xotiningiz (eringiz) o'zi uchun juda muhim bo'lgan, ammo sizga to'g'ridan to'g'ri aloqasi bo'lmagan yangiliklar bilan o'rtoqlashmaydigan hollar bo'lib turadimi?

- a) juda tez-tez;
- b) deyarli tez-tez;
- d) deyarli kamdan kam;
- e) juda kamdan kam.

34. Xotiningizning (eringizning) kayfiyati qanaqaligini Siz so'zsiz tushuna olasizmi?

- a) deyarli har doim;
- b) deyarli tez-tez;
- d) deyarli kamdan kam;
- e) deyarli hech qachon.

35. Sizda xotiningiz (eringiz) bilan «Bizlik hissi» tez-tez paydo bo'lib turadimi?

- a) juda tez-tez;
- b) deyarli tez-tez;
- d) deyarli kamdan kam;
- e) juda kamdan kam.

36. Xotiningizni (eringizni) Siz nechog'li darajada yaxshi tushunasiz?

- a) umuman tushunmayman;
- b) ancha yomon tushunaman;
- d) anchagina yaxshi tushunaman;
- e) to'liq tushunaman.

37. Sizga xotiningiz (eringiz) boshqa odamlar bilan o'z munosabatlari to'g'risida gapirib beradimi?

- a) deyarli hech narsa gapirib bermaydi;
- b) deyarli kam gapirib beradi;
- d) deyarli ko'p gapirib beradi;
- e) deyarli hamma narsani gapirib beradi.

38. Xotiningiz (eringiz) Siz bilan suhbatlashayotganda o'zini noqulay sezib, kerak so'zlarni topolmay qiynaladigan hollar bo'lib turadimi?

- a) juda kamdan kam;
- b) deyarli kamdan kam;
- d) deyarli tez-tez;
- e) juda tez-tez.

39. Xotiningizdan (eringizdan) yashirgan siringiz bormi?

- a) bor;
- b) bor desayam bo'ladi;
- d) yo'q desayam bo'ladi;
- e) yo'q.

40. Bir-birlaringizga murojaat qilganingizda tez-tez hazil laqablardan foydalanasizlarmi?

- a) juda tez-tez;
- b) deyarli tez-tez;
- d) deyarli kamdan kam;
- e) juda kamdan kam.

41. Xotiningiz (eringiz) bilan gaplashish Siz uchun qiyin va noxush bo'lgan mavzu bormi?

- a) bunaqa mavzular juda ko'p;
- b) bunday mavzular deyarli ko'p;
- d) bunday mavzular deyarli kam;
- e) bunday mavzular juda kam.

42. Bola tarbiyasi bo'yicha xotiningiz (eringiz) bilan tez-tez kelishmovchiliklar bo'lib turadimi?

- a) juda kamdan kam;
- b) deyarli kamdan kam;
- d) deyarli tez-tez;
- e) juda tez-tez.

43. Xotiningizga (eringizga) Siz bilan muloqotda bo'lish oson, deb o'ylaysizmi?

- a) ha;
- b) ha desayam bo'ladi;
- d) yo'q desayam bo'ladi;
- e) yo'q.

44. Siz xotiningizga (eringizga) o'z jismoniy holatingiz haqida gapirasizmi?

- a) deyarli hammasini gapiraman;
- b) deyarli ko'p gapiraman;
- d) deyarli kam gapiraman;
- e) umuman hech narsa gapirmayman.

45. Xotiningiz (eringiz) o'zi uchun juda zarur narsalar to'g'risida Sizga aytib qo'yib, keyin pushaymon qilgan hollar bo'lgan, deb o'ylaysizmi?

- a) deyarli hech qachon;
- b) deyarli kamdan kam;
- d) deyarli tez-tez;
- e) deyarli har doim.

46. Hech qachon Sizda xotiningiz (eringiz) bilan o'rtalaringizda atrofdagilardan hech kim kim tushuna olmaydigan, o'zlaringizning tilingiz borligi to'g'risida his paydo bo'lganmi?

- a) ha;
- b) ha desayam bo'ladi;
- d) yo'q desayam bo'ladi;
- e) yo'q.

47. Xotiningizning (eringizning) Sizdan yashirgan sirlari bor, deb o'ylaysizmi?

- a) ha;
- b) ha desayam bo'ladi;
- d) yo'q desayam bo'ladi;
- e) yo'q.

48. Boshqa odamlar davrasida bo'lganida, atrofda bo'layotgan narsalarga qanday munosabatda ekanligini sezish uchun xotiningizga (eringizga) Sizning bir qarab qo'yishingiz kifoya bo'ladigan hollar bo'lib turadimi?

- a) juda tez-tez;
- b) deyarli tez-tez;
- d) deyarli kamdan kam;
- e) juda kamdan kam.

Oiladagi muloqot so'rovnomasining kaliti:

1. Muloqotdagi ishonch.
 - a) 6, 23, 25, 39, 44 — o'ziga munosabat;
 - b) 10, 19, 30, 37, 47 — turmush o'rtog'iga munosabat.
2. Er-xotin o'rtasidagi o'zaro munosabat.
 - a) 4, 20, 31, 34, 36 — o'z-o'zini tushunish;
 - b) 5, 8, 9, 16, 22 — turmush o'rtog'ini tushunish.
3. Turmush o'ртоqlarining qarashlaridagi mos kelishlik.
1, 17, 21, 32, 42.
4. Oilaning umumiy simvollari.
3, 11, 15, 40, 46.
5. Turmush o'ртоqlarining muloqotini yengilligi.
2, 14, 26, 27, 43.
6. Muloqotdagi «psixoterapevtlilik».
12, 28, 29, 41, 45.

Javob varianti: a — 4 ball; b — 3 ball; d — 2 ball; e — 1ball.

Javob: Ballar yig'indisi qanchalik ko'p bo'lsa, ko'rsatkichlarning namoyon bo'lishi shunchalik kuchli bo'ladi.

2-test. «Oilada rollarning taqsimlanishini o'rganish» testi

Ko'rsatma: Quyida Sizdan oilaviy hayotni tashkil etuvchi ba'zi vaziyatlarga tegishli bo'lgan savollar berilgan. Har bir savol uchun ma'qul bo'lgan javobni tanlashingiz va javoblar varaqasiga «yulduzcha» bilan belgilab qo'yishingiz mumkin.

1. Oilaning qiziqish va manfaatlari er va xotindan qaysi biriga bog'liq?

- a) asosan bu erga bog'liq;
- b) ko'proq erga, lekin xotinga ham bog'liq;
- d) ko'proq xotinga, lekin erga ham bog'liq;
- e) asosan bu xotinga bog'liq.

2. Oiladagi umumiy kayfiyat er va xotindan ko'proq qaysi biriga bog'liq bo'ladi?

- a) asosan bu xotinga bog'liq;
- b) ko'proq xotinga, lekin erga ham bog'liq;
- d) ko'proq erga, lekin xotinga ham bog'liq;

e) asosan bu erga bog‘liq.

3. Agar zaruriyat paydo bo‘lsa, oilada kim birinchi navbatda qarzga katta pul topa oladi, deb o‘ylaysiz?

a) bu ishni xotin bajaradi;

b) buni birinchi navbatda xotin, lekin er ham bajarishi mumkin;

d) buni birinchi navbatda er, lekin xotin ham bajarishi mumkin;

e) bu ishni er bajaradi.

4. Oilada kim ko‘proq mehmon taklif qiladi, deb o‘ylaysiz?

a) ko‘proq er taklif qiladi;

b) odatda er, lekin xotin ham taklif qiladi;

d) odatda xotin, lekin er ham taklif qiladi;

e) ko‘proq xotin taklif qiladi.

5. Oilada uyning shinamligi va qulayligi uchun kim ko‘proq jon kuydirishi kerak deb o‘ylaysiz?

a) asosan er;

b) ko‘proq er, lekin xotin ham;

d) ko‘proq xotin, lekin er ham;

e) asosan xotin.

6. Er va xotindan qaysi biri odatda turmush o‘rtog‘ini o‘pish, quchoqlashni birinchi bo‘lib boshlashi kerak deb o‘ylaysiz?

a) odatda er;

b) odatda er, lekin xotin ham;

d) odatda xotin, lekin er ham;

e) odatda xotin.

7. Oilada qaysi gazeta va jurnallarga obuna bo‘lishni yoki sotib olishni kim hal qilishi kerak deb hisoblaysiz?

a) xotin hal qiladi;

b) ko‘proq bu xotingga bog‘liq, lekin erga ham;

d) ko‘proq bu erga bog‘liq, lekin xotingga ham;

e) er hal qiladi.

8. Ko‘pincha oilada kimning tashabbusi bilan kinoteatrlarga borish kerak deb hisoblaysiz?

a) erning tashabbusi bilan;

b) asosan erning, lekin xotinning tashabbusiga ko‘ra ham;

d) asosan xotinning, lekin erning tashabbusiga ko‘ra ham;

e) xotinning tashabbusi bilan.

9. Oilada yosh bolalar bilan kim o'ynashi kerak deb hisoblaysiz?

- a) asosan xotin;
- b) ko'proq xotin, lekin er ham;
- d) ko'proq er, lekin xotin ham;
- e) asosan er.

10. Yaqin ishqiy munosabatlarda har ikki tomonning qanoatlanishi oilada kimga bog'liq bo'lishi kerak?

- a) asosan bu erga bog'liq;
- b) ko'proq erga, lekin xotininga ham;
- d) ko'proq xotininga, lekin erga ham;
- e) asosan bu xotininga bog'liq.

11. Deyarli barcha er-xotinlar orasidagi ishqiy munosabatlarda vaqti-vaqti bilan qiyinchiliklar bo'lib turadi. Oilada bu ahvol ko'proq (bilib yoki bilmagan holda) kimga bog'liq bo'ladi deb hisoblaysiz?

- a) ko'proq erga;
- b) odatda erga, lekin xotininga ham;
- d) odatda xotininga, lekin erga ham;
- e) ko'proq xotininga bog'liq.

12. Oilada kimning hayotiy e'tiqodlari va tartib qoidalari (yolg'onga munosabat, berilgan va'dani bajarish, kech qolish mumkin emasligi va boshqalar) asosiy va belgilovchi bo'lishi kerak?

- a) xotinning hayotiy prinsiplari;
- b) odatda xotinning, lekin ba'zida erning ham;
- d) odatda erning, lekin ba'zida xotinning ham;
- e) erning hayotiy prinsiplari.

13. Oilada kichik bolalarning xulqini kim nazorat qilishi kerak?

- a) asosan bu ishni xotin bajaradi;
- b) ko'proq xotin, ba'zan er ham;
- d) ko'proq er, ba'zan xotin ham;
- e) asosan bu ishni er bajaradi.

14. Oilada bolalar bilan kinoga, teatrga, boshqalarga kim borishi kerak, deb o'ylaysiz?

- a) asosan buni er bajaradi;
- b) ko'proq er, lekin xotin ham;
- d) ko'proq xotin, lekin er ham;
- e) asosan buni xotin bajaradi.

15. Oilada kim o'z turmush o'rtog'ining kayfiyatiga ko'proq darajada e'tibor berishi kerak deb o'ylaysiz?

- a) er;
- b) ko'proq er, lekin xotin ham;
- d) ko'proq xotin, lekin er ham;
- e) xotin.

16. Tasavvur qiling, er va xotin ikkalasida ham o'z ishini oylik maoshi katta, lekin qiziqarsiz ishga o'zgartirish imkoniyati paydo bo'lib qolsa, kim bunday taklifni birinchi navbatda qabul qilgan bo'lar edi deb hisoblaysiz?

- a) xotin qabul qiladi;
- b) erdan ko'ra tezroq xotin qabul qiladi;
- d) xotindan ko'ra tezroq er qabul qiladi;
- e) er qabul qiladi.

17. Har kunlik xarid bilan oilada kim shug'ullanishi kerak?

- a) asosan er;
- b) ko'proq er, lekin xotin ham;
- d) ko'proq xotin, lekin er ham;
- e) asosan xotin.

18. Agar oilada moddiy qiyinchilik paydo bo'lsa, er va xotindan qaysi biri qo'shimcha daromad topish chorasini izlashi kerak deb hisoblaysiz?

- a) bu ishni er bajaradi;
- b) birinchi navbatda er, lekin xotin ham bunda ishtirok etadi;
- d) birinchi navbatda xotin, lekin er ham bunda ishtirok etadi;
- e) bu ishni xotin bajaradi.

19. Oilada er va xotindan qaysi biri turmush o'rtog'ining befarqligi, e'tiborsizligi, noo'rin gaplaridan xafa bo'lishiga ko'proq haqli?

- a) er;
- b) xotindan ko'ra ko'proq er;
- d) erdan ko'ra ko'proq xotin;
- e) xotin.

20. Oilada mehnat ta'tilini qayerda va qanday qilib o'tkazishni kim rejalashtirishi kerak deb hisoblaysiz?

- a) asosan xotin;
- b) ko'proq xotin, lekin er ham ishtirok etadi;
- d) ko'proq er, lekin xotin ham ishtirok etadi;
- e) asosan er.

21. Oilada uyga maishiy xizmat vakillarini (har xil remont ustalarini) kim chaqirib, ular bilan gaplashishi kerak deb hisoblaysiz?

- a) odatda bu ishni xotin bajaradi;
- b) ko‘proq xotin, lekin ba‘zan er ham;
- d) ko‘proq er, lekin ba‘zan xotin ham;
- e) odatda bu ishni er bajaradi.

ORT (RRS) — Oilada rollar taqsimoti metodikasining kaliti:

Savollar 1, 4, 5, 6, 8, 10, 11, 14, 15, 17, 18, 19

Ballar 1 > 4

Savollar 2, 3, 7, 9, 12, 13, 16, 20, 21

Ballar 4 > 1

1) (9q13q14):3 — bola tarbiyasi.

2) (2q15q19):3 — oiladagi emotsional muhit «Psixoterapiya»

3) (18q3q16) :3 — oilaning moddiy ta‘minlanishi

4) (20q8q4):3 — ko‘ngil ochishlarni tashkil qilinishi

5) (17q5q21):3 — uy sohibi va sohibasi

6) (10q6q11):3 — jinsiy sheriklik

7) (1q7q12):3 — oiladagi ichki madaniyatni uyushtirish

3-test. Nikohdan qoniqqanlik darajasini o‘lchash testi

Quyida keltirilgan mulohazalar «Ha» yoki «Yo‘q» deb javob bering (bu yerda «bo‘lishi mumkin» yoki «bilmadim» kabi javoblarni berish man etiladi) va shu bilan birga o‘zingizning shu mulohazalarga qo‘shilish yoki qo‘shilmasligingizni ifoda etgan bo‘lasiz.

Savollarga qanchalik samimiy javob bersangiz, o‘z nikohingizdan qoniqqanligingiz darajasi haqida shunchalik aniq ma‘lumotga ega bo‘lasiz.

«HA» «YO‘Q»

- | | | |
|--|---|---|
| 1. Mening kayfiyatim ko‘pincha uyda buziladi. | — | — |
| 2. Bizning oilamizda har qanday arzimagan (mayda-chuyda) narsa nizoga olib keladi. | — | — |

- | | | |
|---|---|---|
| 3. Biron-bir ko'ngilsizlik ro'y bergan vaqtda men o'zimni yolg'iz his qilaman. | — | — |
| 4. Hordiq (ta'til) vaqtida turmush o'rtog'im bilan birgalikda dam olish, o'zim (u kishisiz) dam olganimdan ko'ra maroqliroq. | — | — |
| 5. O'zimning ishxonamdagi ishlarim va jamoatchilik ishlarim haqida turmush o'rtog'im bilan gaplashishni yoqtirmayman. | — | — |
| 6. Menga biron nima bo'lgan vaqtlarda (tobim qochganda, biron ko'ngilsizlik ro'y berganda) turmush o'rtog'im menga nisbatan juda sezgir va e'tiborli bo'lib qoladi. | — | — |
| 7. Men turmush o'rtog'imdan hech qachon qo'pol so'z eshitmaganman. | — | — |
| 8. Turmush o'rtog'imga mehribonlik qilish menga quvonch (mamnuniyat) baxsh etadi. | — | — |
| 9. Ishonchim komilki, nikohdan so'ng (to'ydan so'ng) er-xotin sevgisi so'nadi. | — | — |
| 10. Turmush o'rtog'im odatda menga muloymlik va mehribonlik bilan munosabatda bo'ladi. | — | — |
| 11. Bizning barcha nizolarimiz tezda yarashish bilan tugaydi. | — | — |
| 12. Biz doimo nikoh kunimizni nishonlaymiz. | — | — |
| 13. Turmush o'rtog'im doimo, meni har qanday qiyinchiliklarda qo'llab-quvvatlashga tayyor. | — | — |
| 14. Turmush o'rtog'imning deyarli hamma o'rtoqlari(do'stlari) menga yoqadi. | — | — |
| 15. Mening g'am-tashvishlarimni turmush o'rtog'im ko'ngliga yaqin olmaydi. | — | — |
| 16. O'z o'rtoqlarim bilan turmush o'rtog'imsiz uchrashishni ma'qul ko'raman. | — | — |
| 17. Turmush o'rtog'im mening ishim haqida mensimay gapiradi. | — | — |
| 18. Biz turmush o'rtog'im bilan odamlarning qiliqlarini deyarli hamma vaqt bir xilda baholaymiz. | — | — |
| 19. Turmush o'rtog'im ikkovimizning ko'plab umumiy qiziqish va mashg'ulotlarimiz bor. | — | — |

20. Men o'z odatlarimni, hatto ular turmush o'rtog'imga yoqmasa ham o'zgartirmoqchi emasman. — —
21. Menimcha, uyda mening huquqlarimdan ko'ra, majburiyatlarim (vazifalarim) ko'proq. — —
22. Nikoh mening erkimni, o'zim kutganimdan ko'ra ko'proq chegaralab qo'ydi. — —
23. Turmush o'rtog'iga yon bermaslik kerak, bu tobelik va tengsizlikka olib keladi. — —
24. Meni, barcha hayotiy muammolarni yolg'iz o'zim hal qilishimga to'g'ri kelishi ranjitadi. — —
25. Men oilaviy hayot (turmush) shunchalik kuch va vaqtni olishini kutmagandim. — —
26. Jinsiy munosabatlar (aloqa) doim bizing yarashishimizga ta'sir (yordam) qiladi. — —
27. Turmush o'rtog'imni kayfiyatini hisobga olmaslik mumkin emas. — —
28. Men o'zimni yomon kayfiyatimni kamdan kam namoyon (ifoda) qilaman. — —
29. Agar oilaviy hayot yaxshi bo'lmayotgan bo'lsa, yaxshisi ajralishib ketgan ma'qul. — —
30. Turmush o'rtog'im meni shunday tushunadiki, meni u kishichalik hech kim tushuna olmaydi. — —

Test kaliti:

Kalitga mos keladigan javoblarga 1 ball qo'ying.

«Ha»	4	6	7	8	10	11	12	13	14	18	19	26	27	28	30
«Yo'q»	1	2	3	5	9	15	16	17	20	21	22	23	24	25	29

- A. Olingan ballar yig'indisini 30 ga bo'ling.
B. Natijasini 100 ga ko'paytiring:

Olingan natija sizning nikohdan qoniqqanligingiz darajasini foiz hisobida ifodalashni ko'rsatadi. Nikohdan qoniqqanligingiz darajasi 100 foizga teng bo'lmasa kerak, albatta. 50 foiz bo'lsa ham yomon emas. Lekin shuning o'zidayoq qanday ish tutishni boshlashingizga asos bo'la oladi.

D. Qaysi javoblaringiz kalitdagi javoblarga tushmasligini aniqlang.

E. Siz va turmush o'rtog'ingiz uchun ham bir xil bo'lmaganlarini yozib oling va ularni qanday qilib normaga (me'yoriga) mos keltirish mumkinligini birgalikda muhokama qiling.

F. Agar kalit baholari bilan mos kelmasa, har bir holatni o'zgartirish kerak yoki yo'qligini hal qilinglar.

4-test. Munosabatlarni differensial baholash

(MDB) shkalasi bo'yicha so'rovnoma

Munosabatlarni differensial baholash (MDB) shkalasidan foydalanish uchun tekshiriluvchiga quyidagi savollar varaqasi va ko'rsatma beriladi.

Bu varaqda qarama-qarshi (masalan, issiq-sovuq, qabul qilish-qabul qilmaslik kabi) iboralar berilgan. Bu so'zlar yordamida turmush o'rtog'ingiz bilan oralaringizdagi munosabatlarni ifodalashga harakat qiling. Bunda gap sizning turmush o'rtog'ingizga, uning sizga bo'lgan munosabatlaringiz haqida emas, balki sizlarning oralaringizdagi munosabatlaringiz haqida boradi. Siz har bir so'zlar juftligini alohida qarab chiqishingiz kerak. So'zlar juftligi orasida 3, 2, 1, 0, 1, 2, 3 shaklida bo'lingan shkala joylashgan. Siz oldin juftlikdagi qaysi ta'rif sizga mos kelishini aniqlab oling. Masalan, issiqmi yo sovuqmi. Shundan keyingina shkaladagi bo'lingan raqamlaridan bittasini aylanaga oling. Shkalada 3 ball juda iliq, 2 ball iliq, 1 ball yo'qdan ko'ra iliqroq munosabatlarni ko'rsatadi. Agar javob aniq bo'lmasa 0 ball qo'yiladi.

Bayonnomani ishlab chiqish

Soʻzlar juftliklari shkalasidagi boʻlimlarning har biri maʼlum mazmunga ega. Masalan, juftlikning «Iliq» munosabatlari quyida turgan 3 raqami 0 ball, 2 raqami 5 ball, va hokazo, yaʼni salbiy qutbda turgan 3 raqami 0 ball bilan baholanadi.

Shunday qilib, har bir soʻzlar juftligidagi javoblar 6, 5, 4, 3, 2, 1 yoki 0 ball oladi. Barcha shkalalar boʻyicha ballar yigʻindisi munosabatlar differensial diagnostikasi boʻyicha umumiy baho boʻladi. Maksimal baho 90 ballga, minimal baho 0 ballga teng boʻladi.

5-test. MBD (Munosabatlarni differensial baholash)

Bu shkala turmush oʻrtoqlarining «muvaqqiyatli va muvaqqiyatsiz» yoʻnalishlardagi munosabatlarni ochib beradi.

Osgudning fikricha obyekt haqida fikr yuritilganida obyektning faqatgina xarakteristika va mohiyati aks ettirilibgina qolmay, balki unga subyektiv emotsional baho ham beriladi. Emotsional baho bu subyektning obyektga nisbatan individual munosabatidir.

Shkala boʻyicha qancha yuqori ball toʻplansa, baholovchining nuqtayi nazarida turmush oʻrtogʻi bilan munosabatlar shunchalik muvaqqiyatli.

Volkovning tadqiqotlarida MDB shkalasi boʻyicha quyidagi koʻrsatkichlardan foydalanilgan:

1. Er bilan munosabatlarni baholash.
2. Xotin bilan munosabatlarni baholash.
3. Tekshirilayotgan er-xotinlar juftligiga beriladigan oʻrtacha baho.
4. Er va xotin baholari orasidagi farq.

Er va xotin juftligiga berilgan oʻrtacha baho shu juftlik munosabatlarining darajasini bildiradi. Bu son qanchalik baland boʻlsa, munosabatlar shunchalik muvaqqiyatli boʻladi. Er va xotin baholarining farqi ular orasidagi munosabatlarning oʻzaro bogʻliqligini koʻrsatadi. Farq qanchalik katta boʻlsa, er-xotin orasidagi bogʻliqlik munosabatlari shunchalik kamligini yaʼni «bir tomonlama qoniqish» ustunligini koʻrsatadi. Bu esa mos kelish qovushish kriteriyasiga asosan qovushuv darajasining pastligini bildiradi.

MDB (Munosabatlarni differensial baholash)

shkalasi bo'yicha so'rov

Varaqasi

3 — Juda iliq

2 — Iliq

1 — Iliqroq

1 — Sovuqroq

2 — Sovuq

3 — Juda sovuq

3 2 10 12 3

Iliq		Sovuq
Yoqimli		Yoqimsiz
Quvonchli		G'amgin
Yengil		Og'ir
Siqiq		Erkin
Sodda		Murakkab
Yaqin		Begona
Mo'rt		Mustahkam
Turg'un		O'zgaruvchan
Gormonik		Xunuk
Silliq		Notekis
Qo'pol		Muloyim
Dushmanlarcha		Do'stona
Tetiklantiruvchi		Holdan toydiruvchi
Tayyorgarlik		E'tiborsizlarcha

6-test. Oilaviy hayotdan qoniqish so‘rovnoma (V. V. Stolin, T. M. Romanov, G. G. Butenko)

Yo‘riqnoma: Har bir tasdiqni diqqat bilan o‘qing va uchta variantdan birini tanlang. Mavhum «aytish qiyin», «aniq javob bera olmayman» kabi javoblarni chetlab o‘tishga harakat qiling. Savollarga iloji boricha tez o‘ylanmasdan javob berishga harakat qiling.

1. Odamlar oilaviy hayotdagidek bir-birlari bilan yaqin yashasalar, bir-birlarini tushunish va idrok qilishning o‘tkirligini yo‘qotadilar.

- a) to‘g‘ri;
- b) uncha emas;
- d) noto‘g‘ri.

2. Sizning oilaviy hayotingiz sizga:

- a) xavotirlik va azob beradi;
- b) javob berishga qiynalaman;
- d) quvonch va qoniqish beradi.

3. Do‘st va qarindoshlaringiz sizning oilaviy hayotingizni:

- a) qoniqarli;
- b) o‘rtacha;
- d) qoniqarsiz deb baholaydilar.

4. Agar sizning qo‘lingizda bo‘lsa:

- a) turmush o‘rtog‘ingizning xarakteridagi ko‘p xislatlarni o‘zgartirgan bo‘lardingiz;
- b) javob berish qiyin;
- d) Siz hech narsani o‘zgartirmagan bo‘lardingiz.

5. Hozirgi zamonaviy oilaviy hayotning asosiy muammolaridan biri hamma narsaning jonga tegishi, shu jumladan er-xotinlik munosabatlarini ham:

- a) to‘g‘ri;
- b) javob berish qiyin;
- d) noto‘g‘ri.

6. O‘zingizning oilaviy hayotingizni do‘stlaringiz va tanishlaringiz hayoti bilan solishtirganingizda, u holda:

- a) o‘zingizni boshqalardan baxtsiz;
- b) javob berishga qiynalasiz;
- d) o‘zingizni baxtli his qilaisiz.

7. Oilasiz, turmush o‘rtoq va yaqin kishisiz mustaqil bo‘lib yashash, juda qimmatga tushgan bo‘lar edi.

- a) to‘g‘ri;

- b) javob berish qiyin;
d) noto'g'ri.
8. Sizsiz turmush o'rtog'ingizning hayoti qiziqarsiz bo'lardi deb o'ylaysiz:
a) ha to'g'ri;
b) javob berish qiyin;
d) noto'g'ri.
9. Ko'pchilik odamlar nikohga taalluqli kutishlarda adashadilar:
a) to'g'ri;
b) javob berish qiyin;
d) noto'g'ri.
10. Ko'pgina turli shart-sharoitlar sizga ajralish haqida o'ylashingizga xalaqit beradi (bergan):
a) to'g'ri;
b) javob berish qiyin;
d) noto'g'ri.
11. Agar vaqtni orqaga qaytarishning iloji bo'lganda u holda siz:
a) hozirgi turmush o'rtog'ingizdan boshqasiga;
b) javob berish qiyin;
d) balki shu turmush o'rtog'ingizga turmushga chiqqan bo'lardingiz.
12. Siz shunday turmush o'rtog'ingiz borligi bilan faxrlanasiz:
a) to'g'ri;
b) javob berish qiyin;
d) noto'g'ri.
13. Afsuski, turmush o'rtog'ingizning kamchiliklari uning yaxshi fazilatlaridan ko'p:
a) to'g'ri;
b) javob berish qiyin;
d) noto'g'ri.
14. Oilaviy hayotingizning baxtli bo'lishiga asosan xalaqit beradi:
a) turmush o'rtog'ingizning xarakteri;
b) javob berish qiyin;
d) ayb o'zimd.
15. Oilaviy hayot qurishdagi hissiyotlaringiz:
a) kuchaydi;
b) javob berish qiyin;
d) kamaydi.

16. Oilaviy hayot odamning ijodiy ishlashlariga to'sqinlik qiladi:

- a) to'g'ri;
- b) javob berish qiyin;
- d) noto'g'ri.

17. Sizning oilaviy hayotingizda bir-birini qo'llab-quvvatlash yo'q.

- a) to'g'ri;
- b) javob berish qiyin;
- d) noto'g'ri.

18. Sizga turmush o'rtog'ingiz tez-tez hazil va noto'g'ri ishlarni, noo'rin hazillar va noto'g'ri gapirgandek tuyuladi:

- a) to'g'ri;
- b) javob berishga qiynalaman;
- d) noto'g'ri.

19. Oilaviy hayotingiz sizning xohish va irodangizga bog'liq emas:

- a) to'g'ri;
- b) javob berish qiyin;
- d) noto'g'ri.

20. Sizning oilaviy munosabatingiz turmushingizga siz kutgan tartib va tashkililik olib kelmadi.

- a) to'g'ri;
- b) javob berishga qiynalaman;
- d) noto'g'ri.

21. Aynan oilada kishi hurmat qozona olmaydi deganlar nohaqdirlar:

- a) to'g'ri;
- b) javob berish qiyin;
- d) noto'g'ri.

22. Odatda turmush o'rtog'ingiz bilan munosabatingiz sizni qoniqtiradi (qoniqtirgan):

- a) to'g'ri;
- b) javob berish qiyin;
- d) noto'g'ri.

23. To'g'risini aytganda oilaviy hayotingizda birorta ham yorug' kuningiz bo'lmagan:

- a) to'g'ri;
- b) javob berish qiyin;
- d) noto'g'ri.

Kalit:

1;2;4;5;6; — «V»

7;8 — «A»

9;10;11; — «V»

12; — «A»

13;14;15;16; — «V»

17; — «A»

18;19;20;21; — «V»

22; — «A»

24; — «V»

Ballarni hisoblash: kalitga mos tushgan javoblarga — 2 ball.

Mavhum javobga — 1 ball.

Kalit bilan mos tushmagan javoblar — 0 ball.

Xomaki ballar 48 dan 0 gacha.

8-test. Er-xotinning energofiziologik mutanosibligi

1. Sizning turmush o'rtog'ingiz bilan uyqu va bedorlik vaqtingiz bir xilmi? (biringiz uxlaganingizda, biringiz uyg'oqsiz, biringiz vaqtli yotganingizda, biringiz uxlamaysiz.)

2. Turmush o'rtog'im asabiylashganda yoki jahli chiqqanda, men odatda uni yaxshi gap bilan yoki nimadir qilib tinchlantira olaman.

3. Biz turmush o'rtog'im bilan yaxshi kelishamiz.

4. Turmush o'rtog'im bilan biror ishni har xil tezlikda bajarishimiz meni jahlimni chiqaradi (men tez, u esa sekin bajarishi yoki aksi).

5. Turmush o'rtog'imning tez va ko'p ovqat iste'mol qilishi asabimga tegadi.

6. Ba'zan ovqat tanlashimizdagi farq oilaviy nizoga sabab bo'ladi.

7. Tez-tez men xursand bo'lganimda turmush o'rtog'im xafa bo'ladigan yoki aksincha bo'ladigan hollar tez-tez bo'lib turadi.

8. Uyquga ketishim va to'yib uxlab olishimga turmush o'rtog'im ko'pincha xalaqit beradi.

9. Turmush o'rtog'im bilan temperamentimiz juda mos.

10. Jinsiy aloqa bizning munosabatlarimizga ijobiy ta'sir etadi.

11. Jinsiy hayotda turmush o'rtog'im meni to'la qanoatlantiradi.

12. Turmush o'rtog'imni jinsiy aloqada qoniqtirishni bilan.

13. Jinsiy munosabatga ehtiyoj, aloqaga moyillik ikkala-mizda ham bir vaqtda paydo bo‘ladi.
14. Bizdan birimiz vannada dush qabul qilishni yoqtirsak, boshqamiz aksincha.
15. Biz odatda nizolarni tez va oson bartaraf etamiz.
16. Jahlim chiqqanda yoki asabiylashganimda turmush o‘rtog‘im meni tezda tinchlantira oladi.
17. Men o‘zimni yo‘qotib qo‘yganimda turmush o‘rtog‘im o‘zini boshqara oladi, turmush o‘rtog‘imda shunday hol yuz berganida, men o‘zimni tuta bilaman.
18. Umuman bizning oilaviy hayotimiz tinchlik va o‘zaro tushunishda o‘tayapti.
19. Men uy ishlarini qilayotgan vaqtimda turmush o‘rtog‘imning dam olib o‘tirishi meni juda jahlimni chiqaradi.
20. Agar turmush o‘rtog‘im menga «zahrini sochsa» uni kechiraman.
21. Bizning kayfiyatimiz bir-biriga bog‘liq holda o‘zgaradi: birimizning kayfiyatimiz yomon bo‘lsa ikkinchimizning ham kayfiyatimiz tushadi.
22. Fasllar bizning kayfiyatimizga deyarli bir xil ta‘sir qiladi.
23. Bizning turmush o‘rtog‘imiz bilan organizmimiz bir-biriga juda o‘xshash – bir xil reaksiya, hissiyot, jismoniy rhtiyojlar.
24. Turmush o‘rtog‘im menga tez-tez dakki berib turadi. Qattiq chaynama, sekinroq nafas ol, oyog‘ingni chalkashtirma, oyog‘ingni sudrab yurma.

Olingan ma‘lumotlar tahlili:

Turmush o‘rtoqlarning energojismoniy moslikning ko‘rsatkichi javoblarning summasi bo‘yicha aniqlanadi, kalitga mos tushuvchi, «ha» – 2, 3, 9, 10, 11, 12, 13, 15, 16, 17, 18, 20, 21, 22, 23; «yo‘q» — 1, 4, 5, 6, 7, 8, 14, 19, 24, har bir to‘g‘ri javob uchun 1 ball beriladi.

Natijalar tahlili: 0 dan 24 gacha bo‘lgan oraliqda energofiziologik moslikni aniqlash mumkin. Ball qanchalik yuqori bo‘lsa, o‘xshashlik yuqori bo‘ladi. 0—8 ballgacha past darajada moslik, 9—12 noma‘lum, 13—18 gacha nisbatan baland 19—24 gacha juda baland.

9-test. «Oilangizda nizolar mavjudmi?» testi

1. Siz uchun muhimi nima?
 - a) nikohning o'zi, oilali kishi, deb hisoblash imkoniyati – 1 ball,
 - b) turmush o'rtog'isiz, nikohsiz hayot yomon bo'lmas edi – 0 ball.
2. Nikohga yengil qarab, uni kattalarning o'yiniga o'xshaydi, deb hisoblaysizmi?
 - a) ha – 1 ball,
 - b) yo'q – 0 ball.
3. Ota-onangizga moddiy bog'langanmisiz?
 - a) ha – 1 ball,
 - b) yo'q – 0 ball.
4. Sizlarning nikoh va hayotiy kutishlar borasidagi qarashlaringiz mos tushadimi?
 - a) ha – 0 ball,
 - b) yo'q – 1 ball.
5. Oila turmush tarzi, maishiy-xo'jalik sohasi haqidagi tasavvurlaringiz turmush o'rtog'ingiz, hamda boshqa oila a'zolari bilan bir xilmi?
 - a) ha – 0 ball,
 - b) yo'q – 1 ball.
6. Munosabatlarni oydinlashtirishda nizo va kelishmovchiliklar tez-tez bo'lib turadimi?
 - a) ha – 1 ball,
 - b) yo'q – 0 ball.
7. Sizlarning umumiy qiziqishlaringiz, qarashlaringiz, mashg'ulotlaringiz mavjudmi?
 - a) ha – 0 ball,
 - b) yo'q – 1 ball.
8. Bolalaringiz nechta?
 - a) 2 ta va undan ortiq – 0 ball,
 - b) 2 tadan kam – 1 ball.
9. Bolalaringiz tarbiyasi qanday?
 - a) yuqori – 0 ball,
 - b) o'rtacha yoki past – 1 ball.

Olingan ma'lumotlar tahlili:

0 — 2 ballgacha. Ajralish sizning oilangizga xavf solgani yo'q. Mustahkam oila qurish, qiyinchiliklarni yengish uchun barcha imkoniyatlar mavjud. Oddiy tortishuvlar o'zaro munosabatlaringizga ta'sir ko'rsatmaydi.

3 — 5 ballgacha. Sizning munosabatlaringiz taranglik chegarasida. Siz turmush o'rtog'ingizdan doim mamnun emasiz. Siz har doim ham o'zingizni tuta bilmaysiz, qo'lga ololmaysiz. Bunday vaziyatlar ajralish xavfini tug'diradi. Bunday holatlardan uzoqlashing. Oilaviy hayotingiz ayrim hollarda zerikarli tuyulsa ham, siz undan qoniqasiz. Sizning o'zaro munosabatlaringizda muloqot madaniyatiga e'tibor bering. Bir-biringizga g'amxo'rlik ko'rsating, yon bosishga o'rganing.

6 — 9 ballgacha. Oilangizda ajralish vaziyati yuzaga kelgan. Oilaviy burchlarning taqsimlanishini haqiqat nuqtayi-nazardan ko'rib chiqish, muammolarni bartaraf etish zarur. Oiladagi muloqot jarayonini o'zgartirishga e'tibor bering, er va xotin har biringiz o'zingiz uchun hayotiy qoniqmaslik sababini, turmush o'rtog'ingizni hayotdan qoniqmaslik sabablarini, imkoniyatlarini o'rganib chiqish zarur. Bir-biringizga nazokatli, diqqat-e'tiborli, yumshoq, yaxshi niyat bilan murojaat qiling. O'z navbatida bir-biringizga kamroq tanbeh bering. Er-xotinni bir-biri bilan bog'laydigan, biriktiradigan xususiyatlarga ko'proq intiling.

10-test. Oilada psixologik muhit

Psixologik muhit — bu har qanday jamoa ichida hukm surgan asosiy kayfiyat, shaxslararo munosabatdir.

Savollarga: «Ha», «Yo'q», «Ba'zan» deb javob bering.

1. Bizning oila juda inoq.
2. Dam olish kunlari nonushta, tushlik va kechki ovqatni birga iste'mol qilish odat tusiga kirgan.
3. Oilaning ba'zi a'zolarining ishtiroki menda norozilik uyg'otadi.
4. O'z uyimda men o'zimni juda yaxshi his qilaman.
5. Oilaviy hayotimizda shunday bir holat borki, u oila ahilligini buzib turadi.
6. Uy sharoitida men hammadan ko'ra yaxshiroq dam olaman.

7. Oilada norozilik paydo bo'lsa, hamma uni tez unutadi.
8. Oilamizda quvnoq, ko'tarinki kayfiyat hukmronlik qiladi.
9. Oilada og'ir, tushkun va tajang muhit yuzaga kelgan.
10. Oilamizda ba'zi bir a'zolarinnig yoki hammaning baliand ovozdagi gapirishlari menga yoqmaydi.
11. Yo'l qo'yilgan xatolar, yaratilgan noqulayliklar uchun kechirim so'rash oilamizda odat tusiga kirgan.
12. Odatda bayramlarni keng nishonlaymiz.
13. Oiladagi noqulay muhit tufayli uyga borgim kelmaydigan hol tez-tez bo'lib turadi.
14. Uyda meni tez-tez xafa qilib turishadi.
15. Uyimizdagi sarishtalik meni doim xursand qiladi.
16. Uyga kelganimda hech kimni ko'rishni ham, eshitishni ham istamagan holat menda tez-tez bo'lib turadi.
17. Oiladagi munosabatlar o'ta taranglashgan.
18. Men oilamizda ba'zi birovlar o'zini noqulay his qilishini bilaman.
19. Biznikiga tez-tez mehmonlar kelib turishadi.

Olingan ma'lumotlar tahlili:

«Ha»ga 2 ball, «ba'zan»ga 1 ball, «yo'q»ga 0 ball.

Natijalar tahlili:

0—8 ball. Mustahkam qat'iy salbiy psixologik muhit. Bu oraliq er-u xotinning ajralish darajasiga yetib qolganini yoki birgalikda yashash hayotini «juda og'ir», «chidab bo'lmaydigan» darajada ekanligini ko'rsatadi.

9—15 ball. Noqat'iy, o'zgaruvchan psixologik muhit. Bunday ko'rsatkichni birga yashashdan ixlosi qaytgan, o'zaro munosabatlarida keskinlik bo'lgan oilalar beradi.

16—22 ball. Noaniq psixologik muhit. Unda ba'zi keskinliklar mavjud, lekin ijobiy kayfiyat ustunlik qiladi.

23—25 ball. Qat'iy, ijobiy psixologik muhitga ega bo'lgan oilalar.

11-test. «Oilangizda muloqot qanday?» testi

Hurmatli ota-onalar! Siz o'z oilangizda qaysi muloqot uslubini mavjud ekanligini bilmoqchi bo'lsangiz, quyidagi test savollariga «Ha» yoki «Yo'q» deb javob bering.

1. «Men onaman (otaman), menga hamma narsa «mumkin» yoki «Men aytdimmi, demak shunday bo'ladi» degan jumlani ayta olasizmi?
2. Siz bolangizga nisbatan jismoniy jazoni qo'llaysizmi?
3. Siz o'z hamkoringizga nisbatan ovozingizni ko'tarib gapirishingiz, haqorat qilishingiz mumkinmi?
4. Siz shaxsiy zaruriyatlaringiz uchun turmush o'rtog'ingizdan pul yashirasizmi?
5. Agar ishda yoki do'stlaringiz oldida uzoq ushlanib qolsangiz, bu to'g'rida turmush o'rtog'ingizni ogohlantirishni o'zingiz uchun zarur deb hisoblaymizmi?
6. Siz qo'rqitish maqsadida musht o'qtala olishingiz mumkinmi?
7. Turmush o'rtog'ingizning qarindoshlariga baqira olasizmi?
8. Xayrlashmasdan turib, uydan chiqib keta olasizmi?
9. O'zingiz bilan bir shaharda yashovchi og'ir kasal qarindoshingizdan xabar olmay bilasizmi?
10. Siz xotiningizni (eringizni) dugonalari, o'rtoqlari bo'lmasligi kerak deb hisoblaysizmi?
11. Siz o'z hamkoringizga qarata «siz qayerda edingiz, qayerlarda yuribsiz?» deya olasizmi?
12. Ma'lum sharoitlarda turmush o'rtog'ingizni uzoq vaqt kutish zaruriyati sizning jahlingizni chiqaradimi?

Olingan ma'lumotlar tahlili:

Agar siz hamma savollarga ijobiy javob bergan bo'lsangiz, sizning oilangizda ma'muriy-buyruqbozlik tizimi hukm suradi.

Agar juda bo'lmaganda uchta savolga «yo'q» deb javob bergan bo'lsangiz, demak hali umid bor, ko'p narsa yo'qotmangansiz, yoshingizdan qat'i nazar nimalarnidir o'zgartirish mumkin.

Agar javoblaringizning yarmi salbiy bo'lsa, siz demokratizmga moyilsiz, charchagansiz, dam olishingiz kerak. Siz asabiy va jahldorsiz, lekin umuman olganda to'g'ri yo'nalishda harakat qilayapsiz. O'zingizni tekshirib ko'ring va yangi hayotni boshlang. Boshlanishi uchun juda bo'lmaganda bitta pozitsiyani o'zgartirishga harakat qiling, masalan uydan ketayotib o'z yaqinlaringiz bilan muloyim xayrlashishga, ularga muvaffaqiyat, yaxshilik tilashga harakat qiling. Kichkina yoki o'smir

bolalaringiz oldida turmush o'rtog'ingizni o'pib qo'yishdan uyalming. Bu norma, normadan og'ish emas. Ammo bu bilan oiladagi ma'muriy-buyruqbozlik tizimini bartaraf etishga yo'l ochilgan bo'ladi.

O'zingizni oilangiz a'zolari, hatto bolalaringiz bilan ham maslahatlashishga o'rgating. O'zingiz yakka qaror qabul qilmang, siz shu zahoti yashash osonlashganini his qilasiz. Bularning barchasi oiladagi nizolarni bartaraf etishda katta rol o'ynaydi.

12-test. «Siz bir-biringizga mos tushasizmi?» testi

Haqiqatdan ham bir olmaning teng ikki bo'lagidek bir-birlariga o'xshagan juftlarga qarab biz, ko'pincha «Ular bir-birlariga (ideal) mos tushadilar» – deymiz.

Siz o'z juftingizga (turmush o'rtog'ingizga, tanlagan kishingizga) mos tushasizmi? U sizga mosmi? Nima sizlarni bog'lab turibdi? Nima ajratadi? Sizlarning baxtli, muvaffaqiyatli turmush qurishlaringiz uchun qanday imkoniyatlaringiz bor?

Buning uchun siz o'z juftingiz bilan birgalikda quyida keltirilgan savollarga javob berishga harakat qilib ko'ring.

1.	Burj (zodiak) bo'yicha sizning belgingiz va juftingizning belgisi quyida keltirilgan guruhlarining bittasida joylashganmi? a) Suv (qichqichbaqa, baliq, chayon) b) Olov (qo'y, kamonchi, sher); d) Havo (egizaklar, tarozi, suv quyuvchi) e) Yer (buzoq, qiz, tog' echkisi)	«Ha»	«Yo'q»
2.	Siz, ko'pchilik orasida (bazmlarda) tez-tez bo'lib turishni yoqtirasizmi?		
3.	Siz, necha yil oila qurishganliklaridan qat'i nazar, er-xotinlar dam olishlarini (ta'tillarini) birga o'tkazishlari kerak deb hisoblaysizmi?		
4.	Siz qanday hisoblaysiz, oila qurgandan so'ng ham qarama-qarshi jins vakillaridan do'stga ega bo'lish mumkinmi?		

5.	Sizning ota-onangiz bir-birlari bilan butunlay muhosada (doimo kelishib) yashaydilar (yashaganlari)?		
6.	Siz otangiz bilan yaxshi munosabatdamsiz, (yaxshi munosabatda bo'lganmisiz)? (Bu savol qizlar uchun). Siz onangiz bilan yaxshi munosabatdamsiz (yaxshi munosabatda bo'lganmisiz)? (Bu savol yigitlar uchun).		
7.	Siz uchun er-xotinlikning asosiy maqsadi nimada? a) Bolalar va ularning tarbiyasi haqida o'ylash. b) Moddiy ta'minlanganlik; d) Iliq, xotirjam psixologik, hissiy muhit. Bir-birini to'la o'zaro tushunish.		

Olingan ma'lumotlar tahlili:

Endi quyidagi jadvaldan foydalangan holda har biringiz o'z ballaringizni hisoblab chiqing. Agar yettinchi savolga bergan javobingiz ikkovingizda ham bir xil bo'lsa, unda har biringiz o'zingizga yana besh balldan qo'shasiz, aks holda yuqoridagi olti savolga olgan ballaringizning o'zini qoldirasiz.

SAVOL	HA	YO'Q
1	5	0
2	5	0
3	5	0
4	5	0
5	5	0
6	5	0

Natijalarni hisoblab chiqing va yiqqan ballaringiz o'rtasidagi farqni taqqoslang.

Ballar o'rtasida farq 5—10 bo'lsa: Sizlarning ittifoqingiz muvaffaqiyatli (yoki muvaffaqiyatli bo'lish ehtimoli yuqori). U sizlarning o'zaro talablarining butunlay qondirilishini ta'minlaydi va sizning o'z ishonchingizga ko'ra rivojlanadi. Sizlarning farzandlarining sevgi muhitida oilaviy gormoniyada o'sish imkoniyatlariga egalar.

Ballar farqi 15—25 bo'lsa: Sizlar o'rtangizdagi farq, sizlarning talablarining va intilishlaringizni amalga oshirishda qiyinchiliklarni yuzaga keltirishi mumkin. Bu esa ko'pincha bir-biringizdan qoniqmasligingizga va munosabatlarining sovushiga olib kelishi mumkin. Bir-biringiz bilan ochiqchasiga gaplashib olinglar.

Sizlar, hali yana umumiy yo'l topa olishlaringiz mumkin.

Ballar farqi 25 va undan ko'p bo'lsa: Sizlarning xarakterlaringiz juda farqlidir. Oilangizni saqlab qolish uchun, sizlar ikkovingiz ham doimo bir-biringizga yon berishinglar kerak. Faqat shundagina oilangiz osuda hayot kechirishi mumkin. O'z ustingizda ko'proq ishlashingiz va juftingizga ko'proq e'tibor berishingiz kerak.

14-test. «Qiyin hayotiy vaziyatlardan chiqa olish» testi

Odamlar hayotning qiyin sharoitlaridan turli yo'llar bilan chiqa oladilar. Bunday holatlar pedagogik faoliyatda ko'p uchraydi. Ba'zilar qiyinchiliklarga moslashadilar va «oqim bo'ylab» suzishga harakat qiladilar. Boshqalar esa taqdirdan norozi bo'lib, jahl qiladilar, emotsional qarshilik ko'rsatadilar, lekin hech narsani hal qilmay sekin tinchlanadilar. Uchinchi xil odamlar esa muammoni «ko'rmaslikka» harakat qiladilar. To'rtinchi xil odamlar esa qandaydir boshqacha yo'lni qidiradilar. Quyidagi test odamning hayot qiyinchiliklarini hal qilishda ustunlik qiladigan yo'llarni topa olgan qobiliyatini belgilab beradi. Testni yechishda har bir savolga bitta variantni tanlab javob berish kerak.

1. Boshqa kishilarga o'z ko'ngilsizliklaringiz va tashvishlaringiz haqida gapirasizmi?

a) yo'q, chunki bu menga yordam bermaydi deb hisoblayman;

b) ha, agar bunga mos suhbatdosh topsam;

- d) har doim emas, tashvishlarni eslash o‘zimga og‘ir.
2. Ko‘ngilsizliklarni qanchalik og‘ir kechirasiz?
- a) har doim va juda og‘ir;
- b) bu muhitga bog‘liq;
- d) chidashga harakat qilaman, chunki har qanday ko‘ngilsizlikni oxiri bo‘ladi.
3. Agar siz spirtli ichimliklarni iste‘mol qilsangiz, qanday holatlarda ichasiz (spirtli ichimliklar ichmasangiz bu savolga javob bermasdan keyingi savolga o‘tishingiz mumkin).
- a) o‘z tashvishlarimni vinoda «cho‘ktirish» uchun;
- b) qandaydir yo‘l bilan muammolardan chalg‘ish uchun;
- d) shunchaki o‘zim, chunki menga ba‘zan kayfda o‘zimni erkin his qilish va yoqimli kayfiyatda bo‘lish yoqadi.
4. Biron narsa sizni qattiq ranjitsa nima qilasiz?
- a) o‘zimni bo‘sh qo‘yib, anchadan buyon qilmagan ishlarimni bajaraman;
- b) do‘stlarimnikiga mehmonga boraman;
- d) uyda o‘z-o‘zimga achinib o‘tiranman.
5. Agar sizni yaqin kishingiz xafa qilsa:
- a) hech kim bilan muomala qilmayman;
- b) undan tushuntirishni talab qilaman;
- d) meni tinglashi mumkin bo‘lgan har qanday odamga bu haqida gapirib beraman.
6. Baxtli daqiqalarda siz:
- a) o‘tgan baxtsizligingiz haqida o‘ylamaysiz;
- b) bu daqiqalar tez o‘tib ketishidan qo‘rqasiz;
- d) hayotda ko‘p ko‘ngilsizliklar borligini unutmaysiz.
7. Psixiadorlar haqida qanday fikrdasiz?
- a) ularning patsiyentiga aylanishni xohlamasdingiz;
- b) ular ko‘pchilikka aniq yordam bera oladilar;
- d) odam o‘ziga psixiadorlarsiz yordam bera olishi kerak.
8. Taqdir, sizning fikringizcha:
- a) sizni ta‘qib qiladi;
- b) sizga nisbatan nohaq;
- d) sizni qo‘llab-quvvatlaydi.
9. Turmush o‘rtog‘ingiz, yoki sevgan kishingiz bilan urushdan so‘ng, jahldan tushib nima haqida o‘ylaysiz?
- a) oldin bo‘lgan yoqimli damlarni eslaysiz;
- b) undan xufyona o‘ch olishni orzu qilasiz;
- d) undan qanchalik sitam ko‘rganingizni o‘ylaysiz.

Test kaliti:

Javob	1	2	3	4	5	6	7	8	9
A	3	4	5	0	3	1	4	5	1
B	1	0	3	2	0	3	2	2	2
D	2	2	1	4	1	5	3	1	3

Olingan ma'lumotlar tahlili:

7–15 ballda odam qiyinchilikka tez moslashib, to'g'ri yo'l topa oladi, voqeaga aniq, to'g'ri baho bera oladi.

16–20 ball yiqqan odamlar hamma hollarda ham taqdir sinovlariga dosh bera olmaydilar. Ular taqdirdan norozi bo'lib, muammolarni o'ylab qiynaladilar va boshqalarni ham qiynaydilar.

27–30 ball to'plagan odamlar muammolarga to'g'ri baho bera olmaydilar. Ular qiyinchiliklarni normal kechira olmaydilar. Ularga psixologik noadekvat munosabatda bo'ladilar.

ADABIYOTLAR RO‘YXATI:

1. *Karimov I. A.* O‘zbekiston buyuk kelajak sari. — Toshkent: «O‘zbekiston». 1998. — 683 b.
2. *Karimov I. A.* Xavfsizlik va barqaror taraqqiyot yo‘lida. — Toshkent: «O‘zbekiston», 1998. — 431 b.
3. *Karimov I. A.* Barkamol avlod orzusi. — Toshkent: «Sharq», 1999. — 182 b.
4. *Karimov I. A.* Oila farovonligi — millat farovonligi. /O‘zbekiston Respublikasi Konsitutsiyasining besh yilligiga bag‘ishlangan majlisdagi tabrik so‘zi, 1997-yil 5-dekabr.
5. *Karimov I. A.* O‘zbekiston XXI asrga intilmoqda. — Toshkent: «O‘zbekiston», 1999. — 48 b.
6. 1998-yil — Oila yili — 1998 god — god semi. — Toshkent: «O‘zbekiston», 1998. — 128 b.
7. *Abu Ali Ibn Sino.* Tib qonunlari, 1-jild. — Toshkent., 1994. — 304 b.
8. *Avloniy A.* Guliston yoxud axloq. Islom odobidan mumtoz namunalar. T., 1993. — 120 b.
9. Amir Temur o‘g‘itlari. T., 1992. — 64 b.
10. *Akramova F. A., Abdullayeva R. M.* Sharq mutafakkirlarining oila xususidagi qarashlari. T.: «Shams ASA», 2002. — 25 b.
11. *Akramova F. A., Abdullayeva R. M.* Oilaviy hayotni o‘rganishga oid psixologik testlar. T.: «Shams ASA», 2002. — 58 b.
12. *Akramova F. A., Abdullayeva R. M.* Oilaviy hayotga oid psixologik tavsiyalar. T.: «Shams ASA», 2002. — 63 b.
13. *Akramova F. A.* Insoniy munosabatlar psixologiyasi. T.: «Shams ASA», 2005. — 68 b.
14. *Akramova F. A.* Oilada muomalani tashkil etish psixologiyasi. T.: «Shams ASA», 2006, — 90 b.
15. *Akramova F.A., Lutfullayeva N.X., Haydarova X. R.* Shaxsni ijtimoiy munosabatlarda o‘rganishga oid psixologik testlar. T.: «Shams ASA», 2006. — 61 b.

16. *Akratova F.A.* Yuqori sinf o'quvchilarida sevgi-muhabbat hislari namoyon bo'lishining ijtimoiy va etnopsixologik xususiyatlari. Dis.p.f.n., T., 1997. — 184 b.
17. *Аргайл М.* Психология счастья. Пер. с англ. /Общ. ред. и вступ. ст. М. В. Кларини. — М., 1990. — 336 с.
18. *Aminov B.* O'smirlar jinsiy tarbiyasi. —Toshkent: «O'qituvchi», 1979.
19. Oila manfaatlarini ta'minlash borasida 1998-yilda amalga oshiriladigan tadbirlar. Davlat dasturi to'g'risida. O'zbekiston Respublikasi Vazirlar Mahkamasining 1998-yil 27-yanvar 45-son qarori.
20. Respublika «Oila» ilmiy-amaliy Markazini tashkil etish to'g'risida. O'zbekiston Respublikasi Vazirlar Mahkamasining 1998-yil, 2-fevral, 57-son qarori.
21. O'zbekiston Respublikasi Oila Kodeksi. Toshkent: «Adolat», 1998, — 300 b.
22. *Бойярд Р. Г., Бойярд Д.* Ваш беспокойный подросток: Практик. руководство для отчаявшихся родителей: пер. с англ. — М., 1991. — 229 с.
23. *Велде Т. Х., Ван де.* Совершенное супружество: Физиология и техника интимных отношений /Пер. с англ. В.С. Павловича, С. А. Семенитского. — Минск: «Белорус», 1995. — 333 с.
24. *Витек К.* Проблемы супружеского благополучия: Пер. с чешского /Общ. ред. и предисл. М. С. Матковского. М., 1988. — 1445 с.
25. *Владин В., Капутсин Д.* Интимный мир семьи. Минск, 1983. — 190 с.
26. *Владин В., Капутсин Д.* Гармония брака. Минск, 1985. — 238 с.
27. *Владиславский В. З.* Если ты мужчина. 2-изд. Ташкент, 1992. — 158 с.
28. *Волков А. Г.* Семья глазами демографа. М., 1989. —64 с.
29. *G'afurov A. T., Sodiqov V. S.* Maktab bilan oiladagi gigienik va jinsiy tarbiya. Toshkent, 1997. — 184 b.
30. *Gine I.* O'spirin voyaga yetayotganda. —Toshkent: «O'qituvchi», 1970.
31. *Голод С. И.* Стабильность семьи: социологические и демографические аспекты. — М.: Наука, 1984. — 135 с.

32. *Gorpinchenko I. I.* и др. Откровенно о сокровенном / И. И. Горпинченко, Ш. Ш. Хакимов, Ш. А. Закирходжаев. — Т.: Изд-во им. Ибн Сины. 1991. — 144 с.
33. *Gorpinchenko I. I.* va boshq. Hayo va ibo sirlari / I.L. Gorpinchenko, Sh. Sh. Hakimov, Sh.A. Zokirxodjaev. — Т.: Ibn Sino nomidagi nashriyot. 1992. — 143 b.
34. *Davletshin M.G., Shoumarov G.B.* Zamonaviy o'zbek oilasi va uning psixologik xususiyatlari / O'zbek oilasining etnopsixologik muammolari: Respublika ilmiy-amaliy anjumani ma'ruzalari qisqacha bayoni. — Toshkent, 1993. — 3—7 b.
35. *Давлетшин М. Г., Шоумаров Ф. Б., Согинов Н. А.* Предупреждение конфликтов в узбекской семье как один из факторов здорового образа жизни. Психологические аспекты пропаганды здорового образа жизни /Тез. докл. ИИИ Республ. научно-практ. конф. психологов. — Сыктывкар, 1988. — 81—84 с.
36. *Добсон Ж. Ч.* Родителям и молодожёнам: доктор Добсон отвечает на Ваши вопросы. — М.: Центр общечеловеческих ценностей, 1991. — 575 с.
37. *Цюско М. В.* 5 шагов к себе. Книга для учащихся. — М., 1992. — 173 с.
38. *Ibrohimov A.* va boshq. Vatan tuyg'usi. Т., 1990.
39. Имелинский К. Психогигиена половой жизни /Пер. с польского. М., 1973. — 256 с.
40. *Каган В. В.* Воспитателю о сексологии. — М.: Педагогика, 1991. — 256 с.
41. *Klemisheva L. S., Ergashev M. S.* Yoshga oid fiziologiya. Toshkent, «O'qituvchi», 199J. —166 b.
42. *Колесов Д. В., Селверова Н. Б.* Физиолого-педагогические аспекты полового воспитания. — М., 1978. — 228 с.
43. *Лупян Я. А.* Психогигиена брака и семейных отношений. — Минск, «Белорус», 1973. — 29 с.
44. *Markosyan A. A.* Yosh fiziologiyasi masalalari. —Toshkent, 1995. — 47 b.
45. Мир детства. Подросток /Под ред. А. Г. Хрипковой: Отв. ред. Г. Н. Филонов. — М., Педагогика. 1982. — 432 с.
46. *Murtazayev M.Y.* Tanosil kasalliklari. — Toshkent: Meditsina, 1981.

47. *Mahkamov U.* Axloq-odob saboqlari, T., 1994. — 134 b.
48. *Musurmonova O., Baubekova G.* O'zbek xalqi pedagogikasi, T. — 2000. 64 b.
49. *Karimova V. M.* Ijtimoiy psixologiya va ijtimoiy amaliyot, T., 1999.
50. *Karimova V. M., Akramova F. A.* Psixologiya, T., 2000. — 172 b.
51. *Karimova V. M.* Oilaviy hayot psixologiyasi. T.— 2006. — 142 b.
52. Oila: ijtimoiy himoya omillari. Ilmiy-ommabop maqolalar to'plami., /Prof. V. M. Karimova tahriri ostida. T.: 2007. — 118 b.
53. *Кон И. С.* Психология ранней юности. М., 1989.
54. *Navoiy A.* Mahbub ul-qulub. T., 1983. — 110 b.
55. *Нагаев В.В.* Проблемы полового воспитания и подготовки учащихся, молодёжи к семейной жизни. — Сыктывкар, 1990. —120 с.
56. *Никитин Б. П., Никитина Л. А.* Мы и наши дети. 3-е изд. — М., 1988. — 225 с.
57. Oilani o'rganish psixodiagnostika metodikalari. /Tuzuvchilar: N. A. Sog'inov, F. G'. Habibullayev. — Toshkent, 1996. — 38b.
58. Oila axloqi va odobi: Majmua. T., 1995. — 200 b.
59. Oila psixologiyasi. /Shoumarov G'. B. tahriri ostida). T., 2000.
60. *Панкова Л. М.* У порога семейной жизни. Кн. для учителя. М., 1991. — 144 с.
61. *Rahmatov B.* Quloqqa aytiladigan gaplar. — T.: Ibn Sino nomidagi nashr., 1991. — 167 b.
62. *Рюриков Ю. Б.* Мед и яд любви. Семья и любовь на сломе времен. — М., 1990. — 446 с.
63. *Samatov T.* Qaltis savollarga nozik javoblar. (Jinsiy munosabatlarga bag'ishlangan ilmiy-ommabop risola). Toshkent, 1992. — 48 b.
64. *Сатир В.* Как строить себя и свою семью: Пер. с англ. — М., 1992. — 192 с.
65. Семейное воспитание: Краткий словарь / Сост.: И.В. Гребенников, Л.В. Ковинько. — М., 1990. — 319 с.

66. Семья. Социально-психологические и этические проблемы: Справочник. А. И. Зацепин, П. М. Бучинская, И. Н. Гавриленко и др. — К.: Политиздат Украины, 1990. — 225 с.

67. *Sog'inov N. A., Shoumarov G'. B. O'zbek oilalarida ajralish va uning ijtimoiy-psixologik xususiyatlari /O'zbek oilasining etno-psixologik muammolari: Respublika ilmiy-amaliy anjumani ma'ruzalari qisqacha bayoni.* — Toshkent, 1993. — В. 109—111.

68. *Согинов Н. А.* Психологическое исследование проблемы семьи. Метод. рек. молодых ученых и специалистов ТГПИ им. Низами по осуществ. Решен. Февр. (1988) Пленума ЦК КПСС. /Тез. Докл. научно-практ. конф. молодых ученых ТГПИ им. Низами. — Ташкент, 1988. — 18—19 с.

69. *Согинов Н. А.* О некоторых методиках исследования семьи в работе школьного психолога. Научно-методические основы и опыт организации школьной психологической службы /Тез. докл. Республ. научно-практ. конф... — Бухара, 15—16 сент. 1988 г. Ч.1. — Ташкент, 1988. — 32—33 с.

70. *Согинов Н. А.* Профилактика супружеских конфликтов — один из основных факторов семейного благополучия. Материалы конф. Молодые ученые и специалисты: ускорение социально-экономического развития. 24—26 мая 1988 г. — Тез. докл. Республ. науч.-практ. конф. — Самарканд, 1988 г. — 74—75 с.

71. *Согинов Н. А.* Социально-психологические причины конфликтов в узбекской семье. Актуализация личности в системе общественных отношений. Психологические аспекты исследования семьи. /Тез. докл. к VII съезду. Об-во психологов СССР. — М., 1989. — 123—125 с.

72. *Согинов Н. А.* Социально-психологические особенности удовлетворенности браком в узбекской семье. Автореферат дис. к.п.н., — Киев, 1990. — 20 с.

73. *Согинов Н. А.* Социально-психологические особенности удовлетворенности браком в узбекской семье. Диссертация к.п.н., — Киев, 1990. — 213 с.

74. *Согинов Н. А., Каримов Х.* Уровень знаний вступающих в брак о вопросах половой жизни. Психологические аспекты совершенствования подготовки учительских кадров в педвузах и

университетах республики в условиях непрерывного образования. /Тез. докл. Республ. научно-практ. конф. Ангрен, 12—15 апреля 1991 г. Ч 4. — Ташкент, 1991. — 38—39 с.

75. *Согинов Н. А., Умаров Б. М.* Этнопсихологические особенности подготовки молодёжи к семейной жизни. Теоретико-практические проблемы педагогического целеполагания. Сб. научн. трудов. — Ташкент, 1991. — 91—99 с.

76. *Sog'inov N. A.* Yuqori sinf o'quvchilarida oilaviy hayot haqidagi tasavvurlarning shakllanishida maktab psixologining roli. «Ta'lim-tarbiya muassasalarida psixologik xizmatni yo'lga qo'yishning nazariy va uslubiy asoslari» muammosi bo'yicha o'tkazilgan viloyatlararo ilmiy-amaliy anjuman ma'ruzalarining qisqa bayoni. Buxoro, 1994. — 25—27-b.

77. *Sog'inov N. A.* Oilani o'rganish psixodiagnostika metodikalari. Toshkent, 1996. — 35-bet.

78. *Sog'inov N. A.* Yoshlarni oilaviy hayotga tayyorlash sog'lom turmush tarzini shakllantirishning asosiy omillaridan biridir. Здоровый образ жизни — основа воспитания подрастающего поколения — «Соглом авлод учун». Материалы научн.-практ. конф. (26 апреля 1996 г.) (Посвящается 660-летию Сахибкирана Амира Темура). — Ташкент, 1996. — 168 с., 40—44.

79. *Sog'inov N. A.* O'zbek oilalarida yoshlarni oilaviy hayotga tayyorlashning etnopsixologik xususiyatlari. O'zbekiston mustaqilligi uning fani va texnologiyalarini rivojlantirish kafolati. II Respublika ilmiy kollokviumi materiallari. Toshkent, 1998. — 98—101-b.

80. *Sog'inov N. A.* Avlodni shakllantirishning ba'zi ijtimoiy psixologik jihatlari. //Sog'lom avlod uchun № 8. 2002. — 28—42-b.

81. *Sog'inov N. A.* O'zbek oilasining ijtimoiy-psixologik tadqiq etish masalalari. Hozirgi zamon psixologiya fanining dolzarb muammolari. Psixologiya fani sohasida eng yaxshi maqolalar tanlovida g'olib chiqqan maqolalar to'plami. № 1. — Toshkent, 1997. — 32—40-b.

82. *Sog'inov N. A.* Ayollarni asrang erkaklar. //Oila va jamiyat. — 1996, 47-son.

83. *Sog'inov N. A.* Bolalar aqliy imkoniyatlarini o'stirishning an'anaviy negizlari. Ta'lim jarayonida mustaqil tafakkur rivojlanishi. Ilmiy-amaliy anjuman materiallari. 28-yanvar 2005-y. T., 2005, — 58—60-b.

84. *Санюкевич Л. И.* Половое воспитание детей и подростков. Минск, 1979. — 256 с.
85. *Станков А. Г.* Что надо знать до брака и после брака. — Ташкент., Медицина, 1981. — 35 с.
86. Супружеская жизнь: гармония и конфликты /Сост. Л.А. Бобданович. — М., 1990. — 76 с.
87. *Сысенко В. А.* Молодежь вступает в брак. — М.: Мысль, 1986.
88. Тесты для супругов. — Минск, 1998. — 32 с.
89. *Толстых А. В.* Взрослые и дети: парадоксы общения. — М; 1988. — 128 с.
90. *Tovasliy Yusuf.* Hikmatlar hazinasi, T., 1994. — 284-b.
91. *Tursunov N. T., Gologsovker A. M.* Venerik kasalliklar haqida nimalarni bilish kerak. — Toshkent, Meditsina, 1973.
92. *Uzoqov X. va boshqalar.* Oila etikasi va psixologiyasi, T., 1992. — 128-b.
93. Узы брака, узы свободы /Сост. Т. Разумовская. — М., 1990. — 222 с.
94. Учителям и родителям о психологии подростка /Под ред. проф. Г.Г. Аракелова. — М., 1990. — 304 с.
95. Faxr ul Banot Sibg'atulloh qizi. Oila saboqlari. —Toshkent. 1992. — 96-b.
96. *Fitrat A.* Oila yoki oila boshqarish tartiblari, — T., «Ma'naviyat», 1998. — 112-b.
97. *Фотина Л. А., Белёда Р. В.* О самом сокровенном: гармония сексуальных отношений. — М., 1990. — 64 с.
98. *Фрейд З.* Очерки по психологии сексуальности. — Минск, 1990. — 166 с.
99. *Фрейд З.* Психология сексуальности. — Минск, 1993. — 160 с.
100. *Фромм Э.* Искусство любить: Исследование природы любви: Пер. с. англ. — М., 1990. — 160 с.
101. *Hikmatnoma: O'zbek maqollari izohli lug'ati.* T.,1990. — 528 b.
102. *Xodakov N. M.* Yosh kelin-kuyovlarga. 3-nashr. —Toshkent, 1990. — 173 b.
103. Homiladorlikni oldini olishning zamonaviy usullari. Oilani oqilona rejalashtiring. — Toshkent, 1998. — 34 b.

104. *Xripkova A. G., Kolesov D. V.* Gigiyena va salomatlik. Toshkent, 1986.

105. Husayn Voiz Koshifiy. Fatuvvatnomaiy Sultoni: yoxud javonmardlik tariqati. — Toshkent, 1994. — 111 b.

106. Что вы знаете и чего не знаете о себе и других: Психологические тесты и наблюдения над странностями человеческой психологии /Сост. С. Степанов. — Дубна, 1995. — 160 с.

107. *Sharipova D. J., Semyonova A.* O'quvchilarga gigienik ta'lim-tarbiya berish. —Toshkent: «O'qituvchi», 1983,

108. *Шнабл З.* Мужчина и женщина: интимные отношения / Пер. с нем. — Кишинев, 1982. — 224 с.

109. *Shoumarov Sh. B., Shoumarov G' B.* Muhabbat va oilaviy hayot. — Toshkent. Ibn Sino nomidagi nashriyot, 1990. — 93 b.

110. *Shoumarov G' B., Shoumarov Sh. B.* Muhabbat va oila.— Toshkent, Ibn Sino», 1994. — 120 b.

111. *Шоумаров Г. Б.* Психологические аспекты влияния семьи на профориентацию учащихся. Психолого-педагогические аспекты профориентации и трудового обуч. учащ. в свете основ. напр. реформы общеоб. и проф. школы /Тез. докл. Республ. научно-практ. конф. — Ташкент, 1987. — 47—48 с.

112. *Shoumarov G' B., Sog'inov N. A., Karimov X. K.* O'zbek oilalarida nikoholdi omillarining ijtimoiy-psixologik xususiyatlari. Психологические аспекты совершенствования подготовки учительских кадров в педвузах и университетах республики в условиях непрерывного образования. /Тез. докл. Республ. научно-практ. конф. Ангрен, 12—15 апреля 1991 г. Ч. 4. — Ташкент. 1991. — Б. 48—50.

113. *Шоумаров Г. Б., Согинов Н. А.* Этнические особенности супружеских конфликтов в узбекской семье. Психологические аспекты совершенствования подготовки учительских кадров в педвузах и университетах республики в условиях непрерывного образования. /Тез. Докл. Республ. научно-практ. конф. Ангрен, 12—15 апреля 1991 г. Ч. 4. — Ташкент, 1991. — 54—56 с.

114. *Shoumarov G' B., Sog'inov N. A.* Yosh o'zbek oilalarida yuzaga keladigan er-xotin nizolarining etnik xususiyatlari. O'zbek oilasining etno-psixologik muammolari. Respubl. Ilmiy-amaliy

Anjumani ma'ruzalarining qisqacha bayoni. — Toshkent, 1993. — 49—51 b.

115. *Shoumarov G'. B., Sog'inov N. A.* O'zbek oilalarida ajralish va uning ijtimoiy psixologik xususiyatlari. O'zbek oilasining etnopsixologik muammolari. Respubl. Ilmiy-amaliy Anjumani ma'ruzalarining qisqacha bayoni. — Toshkent, 1993. 109—112 b.

116. *Shoumarov G'. B., Sog'inov N. A.* Er-xotin orasidagi nizolarning etnopsixologik xususiyatlari. O'zbek oilasining etnopsixologik xususiyatlari. Ilmiy ishlar to'plami. Toshkent, 1993. — 11—25 b.

117. *Shoumarov G'. B., Sog'inov N. A.* va boshqalar. Onalarga psixolog maslahati (Ona-bola munosabatlari psixologiyasiga oid ilmiy-amaliy tavsiyalar). Toshkent, 2002-y.

118. *Штолс Х.* Каким должен быть твой ребенок /Штолс. Дети и семейный конфликт, Анзорг: Кн.для учителя: Пер. с нем. — М., 1997. — 144 с.

119. *Шебетенко А. И.* Тесты для делового человека и для всей семьи. — Пермь, 1995.

120. *Эйдемиллер Э. Г., Юстетский В. В.* Семейная психотерапия. — Л., 1989. — 192 с.

121. Энциклопедия молодой женщины /Пер. с чеш. Н.И.Белой, И. Н. Козловой. — Нукус, 1992. — 464 с.

122. Энциклопедия половой жизни. Кн. для всех. — Вильнюс, 1990. — 43 с.

123. Энциклопедия семейной жизни. В 2-х т. Т. 1. Все для женщин. — Донецк. 1993. — 412 с.

M U N D A R I J A

<i>Kirish</i>	3
---------------------	---

I bob. Oila psixologiyasining umumiy asoslari

1.1. Oila psixologiyasi fani predmeti, maqsadi va vazifalari.....	5
1.2. Jamiyat va oila.....	10

II bob. Oila xususidagi sharq mutafakkirlarining qarashlari

2.1. Oila xususida Sharq mutafakkirlarining falsafiy qarashlari.....	14
2.2. Nikoh-oila munosabatlarining evolyutsiyasi.....	28

III bob. Oila tasniflanishi

3.1. Hozirgi zamon oilalarining turlari.....	40
3.2. Hozirgi zamon oilasining asosiy vazifalari.....	47
3.3. Oilaning iqtisodiy vazifasi.....	49
3.4. Oilaning reproduktiv vazifasi.....	51
3.5. Oilaning tarbiyaviy vazifasi.....	52
3.6. Oilaning kommunikativ vazifasi.....	54
3.7. Oilaning rekreativ vazifasi.....	55
3.8. Oilaning felitsitologik vazifasi.....	57
3.9. Oilaning regulyativ vazifasi.....	59
3.10. Oilaning relaksatsiya vazifasi.....	60

IV bob. O‘smirlik yoshidagi o‘g‘il va qizlarning o‘ziga xos psixologik xususiyatlari

4.1. O‘smirlik davri haqida tushuncha.....	63
4.2. O‘smir organizmida ro‘y beradigan o‘zgarishlar.....	65
4.3. O‘smirlik avtonomiyalari.....	69
4.4. Jinsiy balog‘atga yetish.....	72
4.5. Jinsiy balog‘atni erta yoki kech yuzaga kelish xususiyatlari.....	77
4.6. O‘smir qizlarda kuzatiladigan o‘zgarishlar.....	81
4.7. O‘smir o‘g‘il bolalarda kuzatiladigan o‘zgarishlar.....	84
4.8. O‘smirlarda do‘stlik, sevgi, yoqtirish hislari.....	85

V bob. Muhabbat psixologiyasi

5.1. Sharq va G'arb mutafakkirlarining sevgi-muhabbat va do'stlik hissi haqidagi qarashlari.....	92
5.2. Muhabbat va uning turlari.....	96
5.3. Muhabbat va yosh.....	98
5.4. Muhabbat bosqichlari.....	101
5.5. Muhabbat va mijoz.....	105
5.6. Muhabbatning belgilari.....	107
5.7. Sevgining fasliy o'zgarishiga tayyor bo'ling.....	109
5.8. Rashk hislari.....	112
5.9. Rashk hislaridan xalos bo'lish yo'llari.....	114

VI bob. Nikon oldi omillari xususiyatlari va ularning nikon mustahkamligiga ta'siri

6.1. Nikohga yetuklik xususiyatlari.....	120
6.2. Nikoh yoshi xususiyatlari.....	128
6.3. Nikoh qurish motivlari xususiyatlari.....	131
6.4. Nikohgacha tanishish shartlari va muddatlari.....	136
6.5. Bo'lajak er-xotinlarning tanishish shartlari.....	138
6.6. Oilaviy hayot haqidagi tasavvurlar.....	140

VII bob. Oilada shaxslararo munosabatlar va muloqot psixologiyasi

7.1. Oilada muloqot.....	149
7.2. Muloqot jarayonida yuzaga keladigan to'siqlar.....	151
7.3. Oilaviy munosabatlar psixologiyasi.....	152
7.4. Er-xotin munosabatlarining o'ziga xosligi.....	155
7.5. Er-xotinlik munosabatlari.....	160

VIII bob. Oilaviy nizolar, ajralish, uning sabab va oqibatlari

8.1. Er-xotin nizolari.....	168
8.2. Ota-onalar va farzandlar o'rtasidagi nizolar.....	177
8.3. Qaynona-kelin o'rtasidagi nizolar.....	178
8.4. Qaynona-kuyov orasidagi kelishmovchiliklar.....	183
8.5. Ajralish va uning oqibatlari.....	184
8.6. Ajralishlarga sabab bo'luvchi omillar.....	189

IX bob. Reproktiv salomatlikning ijtimoiy-psixologik jihatlari

9.1. Kontratseptiv madaniyatni shakllantirish.....	197
9.2. Davriy seksual abstinensiya (hayz siklini nazorat qilish, oilani rejalashtirish usullari).....	203
9.3. Gormonal saqlanish vositalari.....	209

X bob. OITS (SPID) va jinsiy yo‘l bilan yuqadigan kasalliklarning ijtimoiy-psixologik muammolari va ularning yechimi

10.1. OITS (SPID) va jinsiy yo‘l bilan yuqadigan kasalliklarni bilishning zarurligi.....	213
10.2. Jinsiy yo‘l bilan yuqadigan kasalliklarning tarqalishi va unga sabab bo‘ladigan omillar.....	215
10.3. Jinsiy aloqa orqali yuqadigan kasalliklarning oldini olish chora-tadbirlari.....	218
10.4. Yoshlarda jinsiy xulq va tanosil kasalliklari.....	220

XI bob. Oilaviy munosabatlarni o‘rganishga oid psixodiagnostik testlar

11.1. Yoshlarni oilaga tayyorlashga qaratilgan testlar.....	225
11.2. Oila qurganlar uchun testlar.....	238
11.3. Oilada er-xotin munosabatlarini o‘rganish testlari.....	251
<i>Adabiyotlar ro‘yxati</i>	283

OILA PSIXOLOGIYASI

Akademik litsey va kasb-hunar kollejlari o'quvchilari uchun

«Sharq» nashriyot-matbaa
aksiyadorlik kompaniyasi
Bosh tahririyati
Toshkent – 2010

Muharrir *Ulug'bek Rahimov*
Badiiy muharrir *Muzaffar A'lamov*
Texnik muharrir *Diana Gabdraxmanova*
Musahhihlar: *Nodira Oxunjanova, Jamila Toirova*
Sahifalovchi *Tatyana Ogay*